

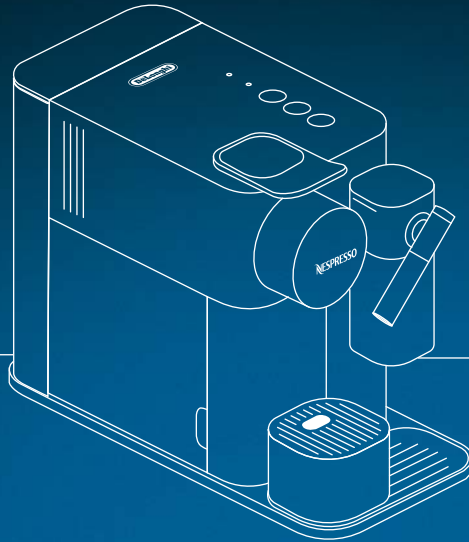

* Ma machine



LATTISSIMA ONE MY MACHINE*



(EN) User manual	(FR) Guide de l'utilisateur	4
(DE) Bedienungsanleitung	(IT) Istruzioni per l'uso	32
(ES) Manual de usuario	(PT) Manual do Utilizador	60
(NL) Gebruiksaanwijzing	(GR) Εγχειρίδιο χρήστη	88
(CZ) Návod k použití	(SK) Návod na použitie	116
(PL) Instrukcja obsługi	(HU) Használati útmutató	144
(RU) Инструкция по эксплуатации		172

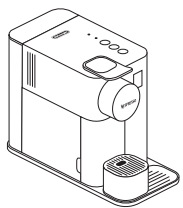

A

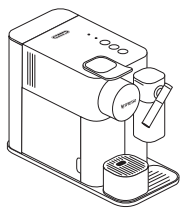

B

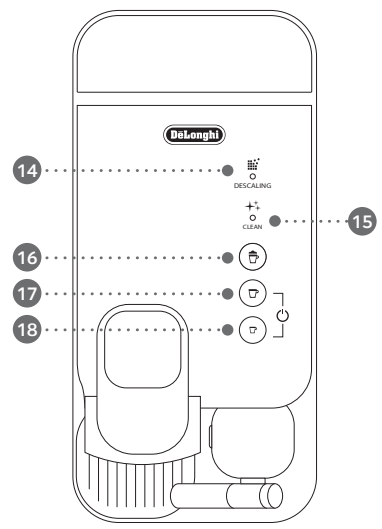
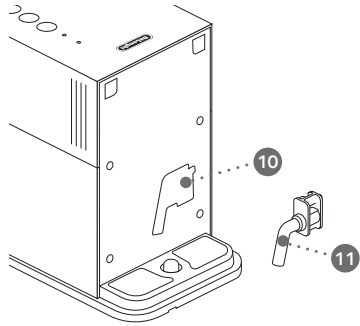
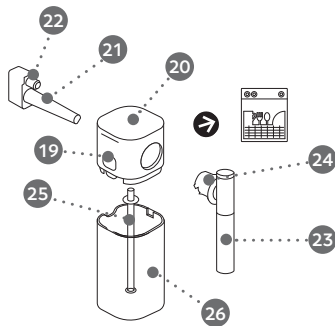
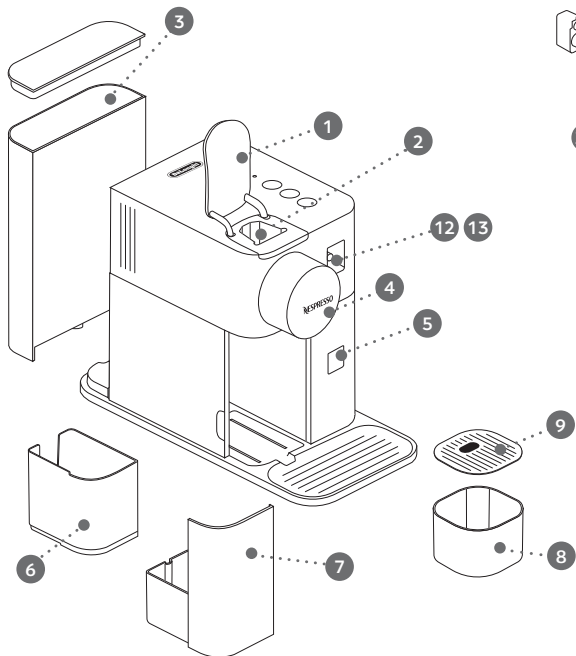





Overview / Vue d'ensemble

Overview of machine / Vue d'ensemble de la machine

- A Machine without Rapid Cappuccino System /
Machine non équipée du Rapid Cappuccino System
 - B Machine with Rapid Cappuccino System
(for Cappuccino and Latte Macchiato) /
Machine équipée du Rapid Cappuccino System (pour
Cappuccino et Latte Macchiato)
- 1 Lever / Levier
 - 2 Capsule compartment / Compartiment à capsules
 - 3 Water tank (1 L) / Réservoir d'eau (1 L)
 - 4 Coffee outlet / Sortie café
 - 5 Sensor window / Fenêtre de détection
 - 6 Used capsule container / Bac à capsules usagées
 - 7 Drip tray / Bac d'égouttage
 - 8 Cup Support / Support de tasse
 - 9 Grid / Grille
 - 10 Descaling pipe storage /
Compartiment pour l'embout de détartrage
 - 11 Descaling pipe / Embout de détartrage
 - 12 Steam connector door / Volet du connecteur vapeur
 - 13 Steam connector / Connecteur vapeur

Alert / Alerte

- 14 "DESCALING"  : descaling alert refer to section "Descaling" /
«DESCALING»  : alerte détartrage; consultez la section
«Détartrage»
- 15 "CLEAN"  : milk system cleaning alert refer to section
"Preparing Cappuccino - Latte Macchiato" /
«CLEAN»  : alerte nettoyage du système de préparation
du lait ; consultez la section «Préparation d'un Cappuccino
ou d'un Latte Macchiato»

Tactile beverage buttons / Touches tactiles de sélection des boissons

- 16 Milk drink (Cappuccino, Latte Macchiato) /
Boisson à base de lait (Cappuccino, Latte Macchiato)
- 17 Lungo 110 ml
Lungo 110 mL
- 18 Espresso 40 ml
Espresso 40 mL

Rapid Cappuccino System / Rapid Cappuccino System

- 19 Lid detach button /
Bouton de déverrouillage du couvercle
- 20 Milk container lid /
Couvercle du réservoir de lait
- 21 Rapid Cappuccino System connector /
Connecteur du Rapid Cappuccino System
- 22 Air inlet (mobile) /
Arrivée d'air (mobile)
- 23 Milk spout /
Buse à lait
- 24 Milk spout lever /
Levier de la buse à lait
- 25 Milk aspiration tube /
Tube d'aspiration du lait
- 26 Milk container (125 ml) /
Réservoir de lait (125 mL)

Specifications/ Spécifications techniques



Lattissima One EN 500

 220-240 V~, 50-60 Hz, 1400 W

P_{max} 19 bar/1.9 MPa

 ~4.3 kg

 ~1 L

 15.4 cm
 25.6 cm
 32.4 cm

Content/ Table des matières

Overview/Vue d'ensemble	4
Specifications/Spécifications techniques	5
Safety Precautions/Consignes de sécurité	6
Packaging Content/Contenu de l'emballage	13
Lattissima One/Lattissima One	13
First use or after a long period of non-use/Première utilisation ou après une longue période de non-utilisation	14
Coffee preparation/Préparation du café	15
Assembling/Disassembling of Rapid Cappuccino System/ Montage/Démontage du Rapid Cappuccino System	16
Preparing Cappuccino-Latte Macchiato/Préparation d'un Cappuccino ou d'un Latte Macchiato	16
Programming coffee quantity/Programmation de la longueur de tasse	18
Daily care/Entretien quotidien	19
Hand washing of Rapid Cappuccino System/Nettoyage à la main du Rapid Cappuccino System	20
Restoring quantity to factory settings/Réinitialisation des réglages de longueur de tasse par défaut	21
Factory settings/Réglages par défaut	22
Descaling/Détartrage	23
Water hardness setting/Réglage de la dureté de l'eau	25
Emptying the system before a period of non-use/Vidange du système avant une période de non-utilisation	26
Automatic power off/Arrêt automatique	27
Troubleshooting/Dépannage	29
Contact the Nespresso Club/Comment contacter le Club Nespresso	30
Limited Guarantee/Garantie limitée	30

EN Safety Precautions

CAUTION/WARNING

ELECTRICAL DANGER

DISCONNECT DAMAGED SUPPLY CORD

CAUTION HOT SURFACE

⚠ CAUTION: when you see this sign, please refer to the safety precautions to avoid possible harm and damage.

i INFORMATION: when you see this sign, please take note of the advice for the correct and safe usage of your appliance.

⚠ CAUTION: the safety precautions are part of the appliance. Read them carefully before using your new appliance for the first time. Keep them in a place where you can find and refer to them later on.

- The appliance is intended to prepare beverages according

- to these instructions.
- Do not use the appliance for other than its intended use.
- This appliance has been designed for indoor and non-extreme temperature conditions use only.
- Protect the appliance from direct sunlight effect, prolonged water splash and humidity.
- This is a household appliance only. It is not intended to be used in: staff kitchen areas in shops, offices and other working environments; farm houses; by clients in hotels, motels and other residential type environments; bed and breakfast type environments.
- This appliance may be used by children of at least 8 years of age, as long as they are supervised and have been given instructions about using the

- appliance safely and are fully aware of the dangers involved. Cleaning and user maintenance shall not be made by children unless they are older than 8 and they are supervised by an adult.
- Keep the appliance and its cord out of reach of children under 8 years of age.
- This appliance may be used by persons with reduced physical, sensory or mental capabilities, or whose experience or knowledge is not sufficient, provided they are supervised or have received instruction to use the device safely and understand the dangers.
- Children shall not use the device as a toy.
- The manufacturer accepts no responsibility and the guarantee will not apply for any commercial use, inappropriate handling or



use of the appliance, any damage resulting from use for other purposes, faulty operation, non-professionals' repair or failure to comply with the instructions.

Avoid risk of fatal electric shock and fire.

- In case of an emergency: immediately remove the plug from the power socket.
- Only plug the appliance into suitable, easily accessible, earthed mains connections. Make sure that the voltage of the power source is the same as that specified on the rating plate. The use of an incorrect connection voids the guarantee.

The appliance must only be connected after installation.

- Do not pull the cord over

- sharp edges, clamp it or allow it to hang down.
- Keep the cord away from heat and damp.
 - If the supply cord or the plug are damaged, they must be replaced by the manufacturer, its service agent or similarly qualified persons, in order to avoid all risks.
 - If the cord or the plug are damaged, do not operate the appliance. Return the appliance to the *Nespresso* Club or to a *Nespresso* authorized representative.
 - If an extension cord is required, use only an earthed cord with a conductor cross-section of at least 1.5 mm² or matching input power.
 - To avoid hazardous damage, never place the appliance on or beside hot surfaces such as radiators, stoves, ovens, gas burners, open flame, or similar.
 - Always place it on a horizontal, stable and even surface. The surface must be resistant to heat and fluids, like water, coffee, descaler or similar liquids.
 - Disconnect the appliance from the mains when not in use for a long period. Disconnect by pulling out the plug and not by pulling the cord itself or the cord may become damaged.
 - Before cleaning and servicing, remove the plug from the mains socket and let the appliance cool down.
 - To disconnect the appliance, stop any preparation, then remove the plug from the power socket.
 - Never touch the cord and the plug with wet hands.
 - Never immerse the appliance or part of it in water or other liquid.
 - Never put the appliance or part of it in a dishwasher, except the Rapid Cappuccino System.
 - Electricity and water together is dangerous and can lead to fatal electrical shocks.
 - Do not open the appliance. Hazardous voltage inside!
 - Do not put anything into any openings. Doing so may cause fire or electrical shock!
 - The use of accessory attachments not recommended by the manufacture may result in fire, electric shock or injury to persons.
- Avoid possible harm when operating the appliance.**
- Never leave the appliance unattended during operation.
 - Do not use the appliance if it is damaged, has been dropped or not operating perfectly. Immediately remove the plug from the power socket. Contact the *Nespresso* Club or *Nespresso* authorized representative for examination, repair or adjustment.
 -  A damaged appliance can cause electrical shocks, burns and fire.
 - Always completely close the lever and never lift it during operation. Scalding may occur.
 - Do not put fingers under coffee outlet, risk of scalding.
 - Do not put fingers into capsule compartment or the capsule shaft. Danger of injury!
 -  Do not touch surfaces that become hot during and after operation and descaling: descaling pipe

EN Safety Precautions

- and milk spout. Use handles or knobs.
- If coffee volumes higher than 150 ml are programmed: let the machine cool down for 5 minutes before making the next coffee.
Risk of overheating!
 - Water could flow around a capsule when not perforated by the blades and damage the appliance.
 - Never use an already used, damaged or deformed capsule.
 - If a capsule is blocked in the capsule compartment, turn the machine off and unplug it before any operation.
Call the *Nespresso* Club or *Nespresso* authorized representative.
 - Always fill the water tank with cold, fresh drinking water.
 - Empty water tank if the appliance will not be used for an extended time (holidays, etc.).
 - Replace water in water tank when the appliance is not operated for a weekend or a similar period of time.
 - Do not use the appliance without the drip tray and drip grid to avoid spilling any liquid on surrounding surfaces.
 - Do not use any strong cleaning agent or solvent cleaner. Use a damp cloth and mild cleaning agent to clean the surface of the appliance.
 - To clean machine, use only clean cleaning tools.
 - When unpacking the machine, remove the plastic film and dispose.
 - This appliance is designed for *Nespresso* coffee capsules available exclusively through the *Nespresso* Club or your *Nespresso* authorized

- representative.
- All *Nespresso* appliances pass stringent controls. Reliability tests under practical conditions are performed randomly on selected units. This can show traces of any previous use.
 - *Nespresso* reserves the right to change instructions without prior notice.

Descaling

- *Nespresso* descaling agent, when used correctly, helps ensure the proper functioning of your machine over its lifetime and that your coffee experience is as perfect as the first day.
- Descale according to user manual recommendations, or consult the descaling information by visiting the *Nespresso* website www.nespresso.com/

descaling

⚠ CAUTION: the descaling solution can be harmful. Avoid contact with eyes, skin and surfaces. The use of any unsuitable descaling agent may lead to machine component damage or an insufficient descaling process. For any additional questions you may have regarding descaling, please contact your *Nespresso* Club.

SAVE THESE INSTRUCTIONS
Pass them on to any subsequent user.
This instruction manual is also available as a PDF at nespresso.com



ATTENTION / AVERTISSEMENT



DANGER ÉLECTRIQUE DÉBRANCHER



LE CORDON D'ALIMENTATION ENDOMMAGÉ



ATTENTION! SURFACE CHAUDE

⚠ ATTENTION: lorsque ce symbole apparaît, veuillez consulter les mesures de sécurité pour éviter d'éventuels dangers et dommages.

i INFORMATION: lorsque ce symbole apparaît, veuillez prendre connaissance du conseil pour une utilisation sûre et conforme de votre appareil.

⚠ ATTENTION: les consignes de sécurité font partie de l'appareil. Veuillez les lire attentivement avant

d'utiliser votre nouvel appareil. Gardez-les dans un endroit où vous pourrez les retrouver et vous y référer ultérieurement.

- L'appareil est conçu pour préparer des boissons conformément à ces instructions.
- N'utilisez pas l'appareil pour d'autres usages que ceux prévus.
- Cet appareil a été conçu seulement pour un usage intérieur, pour un usage dans des conditions de températures non extrêmes.
- Protégez votre appareil des effets directs des rayons du soleil, des éclaboussures d'eau et de l'humidité.
- Cette machine est destinée à un usage exclusivement domestique. Elle n'est pas conçue pour être utilisée dans les conditions suivantes: espaces cuisine

des magasins, bureaux et autres environnements de travail; fermes; hôtels, motels ou autres environnements résidentiels; environnements de type bed & breakfast.

- Cet appareil peut être utilisé par des enfants âgés d'au moins 8 ans, à condition qu'ils bénéficient d'une surveillance ou qu'ils aient reçu des instructions quant à l'utilisation de l'appareil en toute sécurité et qu'ils comprennent bien les dangers encourus. Le nettoyage et l'entretien par l'utilisateur ne doivent pas être effectués par des enfants, à moins qu'ils ne soient âgés de plus de 8 ans et qu'ils soient sous la surveillance d'un adulte.
- Conservez l'appareil et son câble hors de portée des enfants âgés de moins de 8 ans.
- Cet appareil peut être utilisé par des personnes dont les capacités physiques, sensorielles ou mentales sont réduites ou dont l'expérience ou les connaissances ne sont pas suffisantes, à condition qu'ils bénéficient d'une surveillance ou qu'ils aient reçu des instructions quant à l'utilisation de l'appareil en toute sécurité et en comprennent bien les dangers potentiels.
- Les enfants ne doivent pas utiliser l'appareil comme un jouet.
- Le fabricant décline toute responsabilité et la garantie ne s'appliquera pas en cas d'usage commercial, d'utilisations ou de manipulations inappropriées, de dommages résultant d'un usage incorrect, d'un

fonctionnement erroné, d'une réparation par un non professionnel ou du non respect des instructions.

 **Évitez les risques d'incendie et de choc électrique fatal.**

- En cas d'urgence: débranchez immédiatement l'appareil de la prise électrique.
- Branchez l'appareil uniquement à des prises adaptées, facilement accessibles et reliées à la terre. Assurez-vous que la tension de la source d'énergie soit la même que celle indiquée sur la plaque signalétique. L'utilisation d'un branchement inadapté annule la garantie.

L'appareil doit être branché uniquement après l'installation.

- Ne tirez pas le cordon d'alimentation sur des bords tranchants, attachez-le ou laissez-le pendre.
- Gardez le cordon d'alimentation loin de la chaleur et de l'humidité.
- Si le cordon d'alimentation ou la prise sont endommagés, ils doivent être remplacés par le fabricant, son agent après-vente ou des personnes de même qualification, afin d'éviter tous risques.
- Si le cordon d'alimentation ou la prise sont endommagés, ne faites pas fonctionner l'appareil, afin d'éviter un danger. Retournez votre appareil au Club *Nespresso* ou à un revendeur *Nespresso* agréé.
- Si une rallonge électrique

s'avère nécessaire, n'utilisez qu'un câble relié à la terre, dont le conducteur a une section d'au moins 1.5 mm².

- Afin d'éviter de dangereux dommages, ne placez jamais l'appareil sur ou à côté de surfaces chaudes telles que les radiateurs, les cuisinières, les fours, les brûleurs à gaz, les feux nus, ou des sources de chaleur similaires.
- Placez-la toujours sur une surface horizontale, stable et plate. La surface doit être résistante à la chaleur et aux liquides comme l'eau, le café, le détartrant ou tout autre fluide similaire.
- Débranchez l'appareil de la prise électrique lorsqu'il n'est pas utilisé pendant une période prolongée.
- Débranchez en tirant par la fiche et non par le cordon d'alimentation ou il pourrait être endommagé.
- Avant le nettoyage et l'entretien de votre appareil, débranchez-le de la prise électrique et laissez-le refroidir.
- Pour débrancher l'appareil, arrêtez la préparation, puis retirez la fiche de la prise d'alimentation.
- Ne touchez jamais le fil électrique avec des mains mouillées.
- Ne plongez jamais l'appareil, en entier ou en partie, dans l'eau ou dans d'autres liquides.
- Ne placez jamais la machine ou certains de ses composants au lave-vaisselle, à l'exception du Rapid Cappuccino System.
- L'électricité et l'eau ensemble sont dangereux et peuvent conduire à des chocs électriques mortels.
- N'ouvrez pas l'appareil.



Voltage dangereux à l'intérieur.

- Ne mettez rien dans les ouvertures. Cela pourrait provoquer un incendie ou un choc électrique!
- L'utilisation d'accessoires non recommandés par le fabricant peut entraîner un incendie, un choc électrique ou des blessures.

Évitez les dommages possibles lors de l'utilisation de l'appareil.

- Ne laissez jamais l'appareil sans surveillance pendant son fonctionnement.
- Ne pas utiliser l'appareil s'il est endommagé, s'il est tombé ou s'il ne fonctionne pas parfaitement. Débranchez-le immédiatement de la prise électrique. Contactez le Club *Nespresso* ou un revendeur *Nespresso* agréé, pour la

réparation ou le réglage de votre appareil.

-  Un appareil endommagé peut provoquer des chocs électriques, brûlures et incendies.
- Refermez toujours bien complètement le levier et ne le soulevez jamais pendant le fonctionnement, des brûlures peuvent se produire.
- Ne mettez pas vos doigts sous la sortie café, il y a un risque de brûlure.
- Ne mettez pas vos doigts dans le compartiment à capsules ou dans le bac de récupération des capsules. Il existe un risque de blessure.
-  Pendant ou après une préparation ou un détartrage, ne touchez pas les surfaces ayant chauffé, telles que l'embout de détartrage et la buse à lait.

Utilisez uniquement les poignées ou les touches.

- Si la quantité de café programmée excède 150 ml, laissez la machine refroidir pendant 5 minutes avant de préparer le café suivant. Risque de surchauffe!
- L'eau peut s'écouler autour d'une capsule, quand celle-ci n'a pas été perforée par les lames, et endommager l'appareil.
- N'utilisez jamais une capsule usagée, endommagée ou déformée.
- Si une capsule est bloquée dans le compartiment à capsules, éteignez l'appareil et débranchez-le avant toute opération. Appelez le Club *Nespresso* ou un revendeur *Nespresso* agréé.
- Remplissez toujours le réservoir avec de l'eau fraîche, potable et froide.
- Videz le réservoir d'eau

si l'appareil n'est pas utilisé pendant une durée prolongée (vacances etc. . .).

- Remplacez l'eau du réservoir d'eau quand l'appareil n'est pas utilisé pendant un week-end ou une période de temps similaire.
- N'utilisez pas l'appareil sans le bac d'égouttage et sa grille afin d'éviter de renverser du liquide sur les surfaces environnantes.
- Ne nettoyez jamais votre appareil avec un produit d'entretien ou un solvant. Utilisez un chiffon humide et un détergent doux pour nettoyer la surface de l'appareil.
- Pour nettoyer la machine, utilisez uniquement du matériel propre.
- Lors du déballage de l'appareil, retirez le film plastique sur la grille d'égouttage.

FR Consignes de sécurité

- Cet appareil est conçu pour des capsules de café *Nespresso* disponibles exclusivement via le Club *Nespresso* ou votre revendeur *Nespresso* agréé.
- Tous les appareils *Nespresso* sont soumis à des contrôles sévères. Des tests de fiabilité, dans des conditions réelles d'utilisation, sont effectués au hasard sur des unités sélectionnées. Certains appareils peuvent donc montrer des traces d'une utilisation antérieure.
- *Nespresso* se réserve le droit de modifier sans préavis la notice d'utilisation.

Détartrage

- Lorsqu'il est utilisé correctement, le détartrant *Nespresso* permet d'assurer le bon fonctionnement de votre machine tout au long

de sa durée de vie et de vous garantir une expérience de dégustation optimale, tasse après tasse.

- Lors du détartrage, suivez les recommandations du guide de l'utilisateur ou consultez les informations de détartrage disponibles sur le site Web de *Nespresso*: www.nespresso.com/descaling

⚠ AVERTISSEMENT: la solution de détartrage peut être nocive. Évitez le contact avec les yeux, la peau et les surfaces. Toute utilisation de solution de détartrage non appropriée peut conduire à la détérioration des composants de la machine ou à un détartrage insuffisant. Attention à ne pas utiliser d'autres produits (du type vinaigre), qui laisseraient un goût au café et pourraient

endommager la machine. Pour tout renseignement complémentaire sur le détartrage, veuillez contacter votre Club *Nespresso*.

CONSERVEZ LES INSTRUCTIONS SUIVANTES Transmettez-les aux utilisateurs ultérieurs. Ce manuel d'instruction est également disponible en version PDF sur nespresso.com

Packaging Content / Contenu de l'emballage

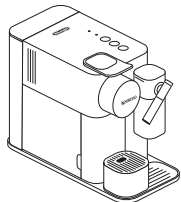

- 1 Coffee Machine
Machine à café

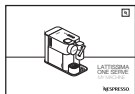

- 2 User Manual
Guide de l'utilisateur



- 3 Capsules set
Assortiment de capsules

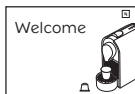

- 4 "Welcome to Nespresso folder"
Pochette «Bienvenue chez Nespresso»



- 5 1x Water Hardness Test Stick, in the User Manual
1 bâtonnet de test de dureté de l'eau, disponible dans le guide de l'utilisateur

Lattissima One / Lattissima One



Nespresso is an exclusive system creating the ultimate Espresso, time after time. All *Nespresso* machines are equipped with a unique extraction system that guarantees up to 19 bar pressure. Each parameter has been calculated with great precision to ensure that all the aromas from each capsule can be extracted, to give the coffee body and create an exceptionally thick and smooth crema.

Nespresso est un système incomparable offrant un Espresso parfait, tasse après tasse. Toutes les machines *Nespresso* sont équipées d'un système d'extraction unique à très haute pression (jusqu'à 19 bars). Chaque paramètre est calculé avec précision pour exprimer la totalité des arômes de chaque capsule, donner du corps au café et lui offrir une crema* d'une densité et d'une onctuosité exceptionnelles.
* crema: mousse de café

⚠ CAUTION: when you see this sign, please refer to the safety precautions to avoid possible harm and damage.
ATTENTION: lorsque ce symbole apparaît, veuillez consulter les consignes de sécurité pour éviter tout danger et dommage éventuel.

i INFORMATION: when you see this sign, please take note of the advice for the correct and safe usage of your coffee machine.
INFORMATION: lorsque ce symbole apparaît, veuillez prendre connaissance du conseil pour utiliser votre machine à café de façon appropriée et en toute sécurité.

First use or after a long period of non-use / Première utilisation ou après une longue période de non-utilisation

⚠ CAUTION: first read the safety precautions to avoid risks of fatal electrical shock and fire.

ATTENTION: lisez tout d'abord les consignes de sécurité pour éviter les risques de décharges électriques mortelles et d'incendie.

i NOTE: to turn off the machine, press Lungo and Espresso button for 2 seconds.
REMARQUE: pour éteindre la machine, appuyez sur les touches Lungo et Espresso pendant 2 secondes.

1 When unpacking the machine, remove the plastic film, water tank, drip tray, and capsule container. Adjust the cable length and store the excess in the cable guide under the machine.

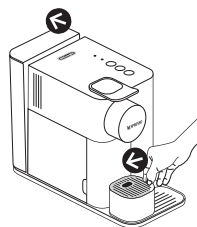

Après avoir déballé la machine, retirez le film plastique, le réservoir d'eau, le bac d'égouttage et le bac à capsules. Ajustez la longueur du cordon en utilisant l'espace disponible sous la machine pour ranger la partie inutile.

2 Rinse the water tank before filling with potable water up to maximum level. Plug machine into mains.

Rincez le réservoir d'eau avant de le remplir d'eau potable jusqu'au niveau maximum. Branchez la machine sur une prise électrique.

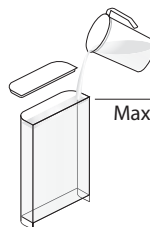

3 Switch the machine on by pressing any of the three buttons:

- Blinking lights: heating-up (25 sec)
- Steady lights: ready

Allumez la machine en appuyant sur l'une des trois touches:

- Voyants clignotants: mode préchauffage (25 secondes)
- Voyants fixes: machine opérationnelle

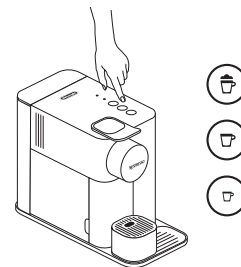

4 Rinsing: place a container under coffee outlet and press the Lungo button. Repeat three times.

Rinçage: placez un récipient sous la sortie café et appuyez sur la touche Lungo. Répétez trois fois cette opération.

i Machines are fully tested after being produced. Some traces of coffee powder could be found in rinsing water.

Toutes nos machines sont entièrement testées après avoir été fabriquées. Des traces de poudre de café peuvent être visibles dans l'eau de rinçage.

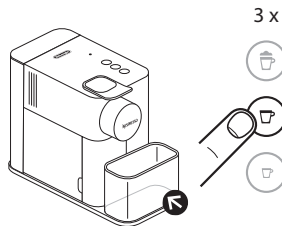

5 Disassemble the Rapid Cappuccino System and clean all 5 components in the upper level of your dishwasher. In case a dishwasher is not available, refer to the "Hand Washing of Rapid Cappuccino System" section.

Démontez le Rapid Cappuccino System et placez ses 5 pièces dans le panier supérieur de votre lave-vaisselle. Si vous ne possédez pas de lave-vaisselle, consultez la section «Nettoyage à la main du Rapid Cappuccino System».

i Refer to section "Assembling/Disassembling of Rapid Cappuccino System" section (refer to page 16).
Consultez la section «Montage/Démontage du Rapid Cappuccino System» (voir page 16).

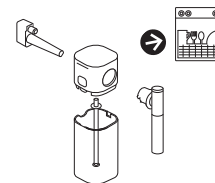

Coffee preparation / Préparation du café

EN

FR

- i** **NOTE:** during heat up, you can press any coffee buttons. The coffee will then flow automatically when the machine is ready.
REMARQUE: pendant la phase de préchauffage, vous pouvez appuyer sur l'une des touches de sélection du café. Le café s'écoulera automatiquement lorsque la machine sera prête.

- 1** Lift the lever completely and insert the capsule.

Relevez complètement le levier et insérez une capsule.

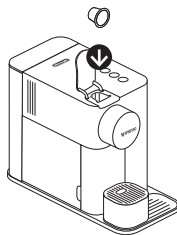

- 2** Close the lever and place a cup under the coffee outlet.

Abaissez le levier et placez votre tasse sous la sortie café.

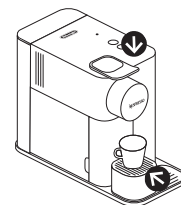

- 3** Press the Espresso (40 ml) or the Lungo (110 ml) button.
Preparation will stop automatically. To stop the coffee flow or top up your coffee, press again.

Appuyez sur la touche Espresso (40 ml) ou Lungo (110 ml).
La préparation s'arrête automatiquement. Pour interrompre l'écoulement du café ou le prolonger, appuyez de nouveau sur la touche.

110 ml →



40 ml →



- 4** Lift and close the lever to eject the capsule into the used capsule container.

Relevez le levier pour éjecter la capsule dans le bac à capsules usagées.

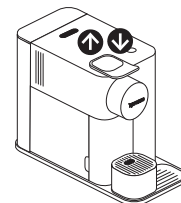

Assembling / Disassembling of Rapid Cappuccino System / Montage / Démontage du Rapid Cappuccino System

- 1** Remove the milk container by pressing the button on the side of the milk jug. Unplug the aspiration tube.

Retirez le réservoir de lait en appuyant sur le bouton situé sur le côté du pot à lait. Débranchez le tube d'aspiration.

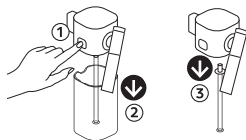

- 2** Position the milk spout vertically to disassemble and to reassemble. Press the button on the side of milk jug to pull out the milk spout.

Positionnez la buse à lait verticalement pour pouvoir procéder au montage et au démontage. Appuyez sur le bouton situé sur le côté du pot à lait pour extraire la buse à lait.



- 3** Press the button on the side of milk jug and pull to unlock the rapid system connector.

Appuyez sur le bouton situé sur le côté du pot à lait et tirez pour déverrouiller le connecteur du Rapid Cappuccino System.

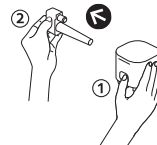

Preparing Cappuccino-Latte Macchiato / Préparation d'un Cappuccino ou d'un Latte Macchiato

- i** The milk system has not been designed to work with vegetale milk.
Le système à lait n'a pas été conçu pour l'utilisation de lait végétal.

- i** For a perfect milk froth, use skimmed or semi-skimmed cow milk at refrigerator temperature (about 4° C).
Pour obtenir une mousse de lait parfaite, utilisez du lait écrémé ou demi-écrémé à température réfrigérée (environ 4 °C).

- 1** Fill the milk container up to one of the two levels indicators:

Cappuccino Latte Macchiato

Close the milk container and connect the Rapid Cappuccino System to the machine. Machine heats up for approximately 15 seconds (blinking lights).

Remplissez le réservoir de lait jusqu'à l'un des deux indicateurs de niveau:

Cappuccino Latte Macchiato

Refermez le réservoir de lait et connectez le Rapid Cappuccino System à la machine. La machine chauffe pendant approximativement 15 secondes (les voyants lumineux clignotent).

- i** **NOTE:** the Rapid Cappuccino System does not work with water.
REMARQUE: le Rapid Cappuccino System ne fonctionne pas avec de l'eau.

- i** **NOTE:** all milk will be used for the drink.
REMARQUE: le lait sera utilisé en intégralité pour la préparation de la boisson.

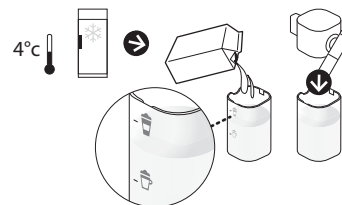

- 2 Lift the lever completely and insert the capsule. Close the lever.

Relevez complètement le levier et insérez une capsule. Abaissez le levier.

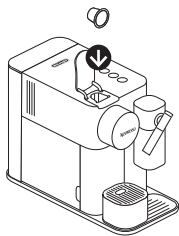

- 3 Place a Cappuccino cup or a Latte Macchiato glass under the coffee outlet and adjust milk spout position by lifting it up to the right level.

Placez une tasse à Cappuccino ou un verre à Latte Macchiato sous la sortie café et adaptez la position de la buse de lait en la plaçant à la bonne hauteur.

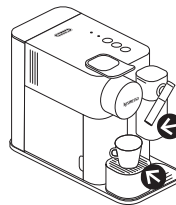

- 4 Press the milk button.
Appuyez sur la touche Lait.

i NOTE: all milk will be used for the drink.
REMARQUE: le lait sera utilisé en intégralité pour la préparation de la boisson.



- i** The preparation starts after a few seconds (first milk and then coffee) and will stop automatically.
La préparation commence après quelques secondes (le lait en premier, puis le café), puis s'arrête automatiquement.

- 5 At the end of the preparation, the clean alert ☆ illuminates orange to indicate it is necessary to clean the Rapid Cappuccino System.

À la fin de la préparation, l'alerte nettoyage ☆ s'allume et devient orange pour indiquer qu'il est nécessaire de nettoyer le Rapid Cappuccino System.

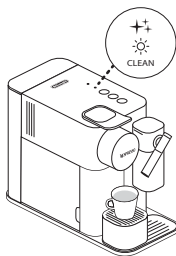

- 6 Lift and close the lever to eject the capsule into the used capsule container.
Relevez le levier pour éjecter la capsule dans le bac à capsules usagées.

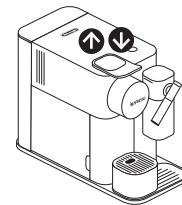

EN

Preparing Cappuccino-Latte Macchiato /

FR

Préparation d'un Cappuccino ou d'un Latte Macchiato

- 7** After a period of non use of maximum 30 minutes after your milk recipe preparation, disassemble the Rapid Cappuccino System, and clean all components in the upper side of your dishwasher. In case a dishwasher is not available, refer to section "Hand washing of Rapid Cappuccino System".

Si vous n'utilisez plus la machine au-delà de 30 minutes après avoir préparé votre recette à base de lait, démontez le Rapid Cappuccino System et placez tous ses composants dans le panier supérieur de votre lave-vaisselle. Si vous ne possédez pas de lave-vaisselle, consultez la section «Nettoyage à la main du Rapid Cappuccino System».

- i** Refer to section "Assembling/Disassembling of Rapid Cappuccino System".

The Rapid Cappuccino System is not intended to be stored in the fridge.

Consultez la section «Montage/Démontage du Rapid Cappuccino System».

Le Rapid Cappuccino System n'a pas été conçu pour être placé au réfrigérateur.

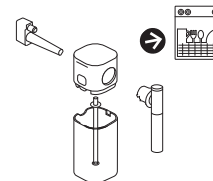

Programming coffee quantity / Programmation de la longueur de tasse

- i** Follow the step 1-2 of section "coffee preparation".

Suivez les étapes 1 et 2 de la section «Préparation du café».

- i** **NOTE:** please refer to factory settings section for min/max programmable quantities.

REMARQUE: consultez la section relative aux réglages par défaut pour prendre connaissance des quantités minimales et maximales programmables.

- 1** Touch and hold Espresso or Lungo button for at least 3 sec to enter the programming mode. Brewing starts and button blinks fast.

Appuyez longuement sur la touche Espresso ou Lungo pendant au moins 3 secondes pour activer le mode programmation. La préparation du café commence et les touches clignotent rapidement.



- 2** Release button when desired volume is reached. Coffee volume is now stored for the next coffee preparations. Button blinks 3 times to confirm the new coffee volume.

Relâchez la touche lorsque la longueur souhaitée est atteinte. Le volume de café est maintenant enregistré pour les prochaines préparations. La touche clignote 3 fois pour confirmer le réglage du nouveau volume de café.



Daily care / Entretien quotidien

EN

FR

- i** Do not use any strong cleaning agent or solvent cleaner. Use a clean damp cloth and mild cleaning agent to clean the surface of the machine. Do not put any machine components in dishwasher, except the Rapid Cappuccino System components.

Ne nettoyez jamais votre machine avec un produit d'entretien ou un solvant puissant. Utilisez un chiffon propre et humide, ainsi qu'un détergent doux pour nettoyer la surface de la machine. À l'exception des éléments du Rapid Cappuccino System, ne placez aucune pièce de la machine au lave-vaisselle.

- 1** Lift and close the lever to eject the capsule into the used capsule container. Remove drip tray, capsule container. Empty and rinse. Remove water tank. Empty, rinse it before filling with potable water.

Relevez le levier pour éjecter la capsule dans le bac à capsules usagées. Retirez le bac d'égouttage et le bac à capsules. Videz-les et rincez-les. Retirez le réservoir d'eau. Videz-le, puis rincez-le avant de le remplir d'eau potable.

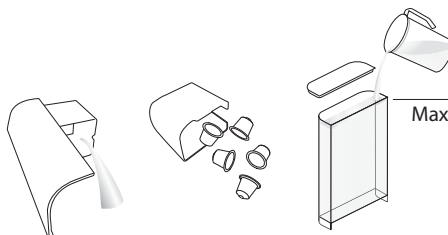

- 2** Place a container under coffee outlet and press the Lungo button to rinse.

Placez un récipient sous la sortie café et appuyez sur la touche Lungo pour procéder au rinçage.

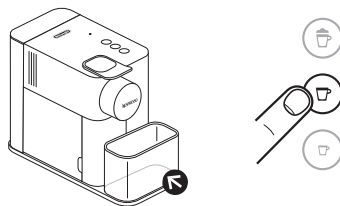

- 3** Clean the coffee outlet and machine surface with a clean damp cloth.

Nettoyez la sortie café et la surface de la machine avec un chiffon propre et humide.

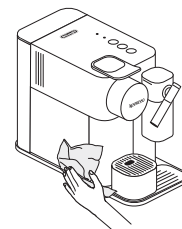

EN

FR

Hand washing of Rapid Cappuccino System / Nettoyage à la main du Rapid Cappuccino System

- i** When a dishwasher is not available, the Rapid Cappuccino System components can be washed by hand. The procedure must be performed after each use.
Si vous ne possédez pas de lave-vaisselle, vous pouvez laver les composants du Rapid Cappuccino System à la main. Pensez à effectuer cette opération après chaque utilisation.

- 1** Disassemble the Rapid Cappuccino System. Refer to section "Assembling/Disassembling of Rapid Cappuccino System". Rinse away carefully any milk residue with hot potable water (40°C/104°F).

Démontez le Rapid Cappuccino System. Consultez la section «Montage/Démontage du Rapid Cappuccino System». Rincez soigneusement les différents composants à l'eau chaude en veillant à retirer les traces de lait (40 °C).

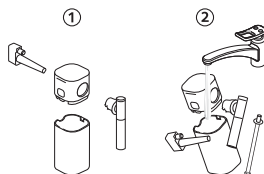

- 2** Soak all components in with hot potable water (40°C/104°F) together with mild/soft detergent for at least 30 minutes and rinse thoroughly with hot potable water (40°C/104°F). Do not use odor mild/soft detergents.

Faites tremper tous les éléments dans de l'eau chaude (40 °C) avec un détergent doux pendant au moins 30 minutes, puis rincez abondamment sous l'eau chaude (40 °C). N'utilisez pas de détergents doux odorants.

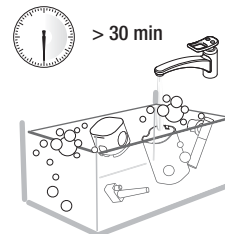

- 3** Clean the interior of the milk tank with mild/soft detergent and rinse with hot potable water (40°C/104°F). Do not use abrasive material that might damage the surface of the equipment.
* Ensure air inlet is clean.

Nettoyez l'intérieur du réservoir de lait avec un détergent doux, puis rincez à l'eau chaude (40 °C). N'utilisez pas de produits abrasifs susceptibles d'endommager la surface des pièces.

* Veillez à ce que l'arrivée d'air soit propre.

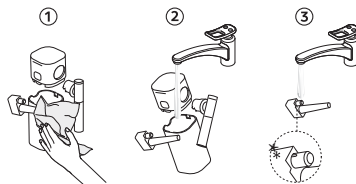

- 4** Dry all parts with a fresh and clean towel, cloth or paper and reassemble.

Séchez toutes les pièces à l'aide d'une serviette, d'un chiffon ou de papier absorbant propre et doux, puis assemblez-les de nouveau.



Restoring quantity to factory settings / Réinitialisation des réglages de longueur de tasse par défaut

EN

FR

- i** **NOTE:** the Menu mode exits automatically after 30 sec if no actions are performed or can be exited manually by pressing milk button 3 seconds.
REMARQUE: le mode menu est automatiquement désactivé au bout de 30 secondes de non-utilisation. Vous pouvez également le désactiver manuellement en appuyant sur la touche Lait pendant 3 secondes.

1 Switch the machine ON.

Allumez la machine.

- i** **NOTE:** remove milk jug.
REMARQUE: retirez le pot à lait.

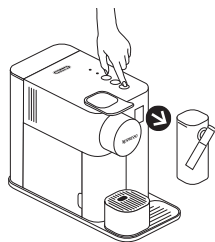

2 Press the milk button for 3 seconds to enter Menu mode: descaling and clean alert start blinking.

Appuyez sur la touche Lait pendant 3 secondes pour activer le mode menu: les alertes détartrage et nettoyage commencent à clignoter.



3 Press the milk button. The milk button blinks to indicate reset mode. Press it to confirm. All buttons blink 3 times: all volumes are reset. The menu exits automatically and machine returns to ready mode.

Appuyez sur la touche Lait. La touche Lait clignote pour indiquer que le mode réinitialisation a été activé. Appuyez à nouveau pour confirmer. Toutes les touches clignotent 3 fois: tous les volumes sont réinitialisés. Le menu est désactivé automatiquement et la machine est de nouveau opérationnelle.

EN Factory settings /
FR Réglages par défaut

⚠ CAUTION: if coffee volumes higher than 150 ml are programmed: let the machine cool down for 5 minutes before making the next coffee. Risk of overheating!

ATTENTION: si la quantité de café programmée excède 150 mL, laissez la machine refroidir pendant 5 minutes avant de préparer le café suivant. Risque de surchauffe!



Coffee 40 ml/Milk drink: from 50 to 125 ml corresponding to level  and  on the milk container

Café: 40 mL/Boisson à base de lait: de 50 à 125 mL correspondant aux niveaux  et  sur le réservoir de lait



Lungo: 110 ml

Lungo: 110 mL



Espresso: 40 ml

Espresso: 40 mL

Automatic power off: 9 min

Arrêt automatique: 9 min



NOTE: the milk froth volume depends on the kind of milk that is used and its temperature.

REMARQUE: le volume de mousse de lait dépend du type de lait utilisé et de sa température.



NOTE: we recommend you to keep factory settings for Espresso and Lungo to ensure the best in cup results for each of our coffee varieties.

REMARQUE: nous vous recommandons de conserver les réglages par défaut pour les cafés Espresso et Lungo afin de garantir le meilleur résultat en tasse pour toutes nos variétés de cafés.

Coffee volume can be programmed from 25 to 150 ml.

Vous pouvez programmer un volume de café entre 25 et 150 mL.

Descaling / Détartrage

www.nespresso.com/descaling

⚠ CAUTION: refer to safety precautions.
ATTENTION: consultez les consignes de sécurité.

i NOTE: descaling time is approximately 20 minutes.
REMARQUE: le cycle de détartrage dure environ 20 minutes.

i NOTE: to ensure the proper functioning of your machine over its lifetime and that your coffee experience is as perfect as the first day, follow the below process.
REMARQUE: pour assurer le bon fonctionnement de votre machine tout au long de sa durée de vie et bénéficier d'une expérience de dégustation optimale, tasse après tasse, nous vous recommandons de suivre les instructions ci-dessous.

1 Descal the machine when descaling alert shines orange in ready mode.

Déterminez la machine dès que l'alerte détartrage devient orange en mode opérationnel.



2 Lift and close the lever to eject any capsules in the used capsule container.

Relevez le levier pour éjecter la capsule dans le bac à capsules usagées.

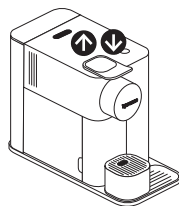

3 Empty the drip tray and the used capsules container. Fill the water tank with 100 ml of Nespresso descaling agent and 500 ml water.

Videz le bac d'égouttage et le bac à capsules usagées. Remplissez le réservoir d'eau avec 100 ml de produit détartrant Nespresso et 500 ml d'eau.

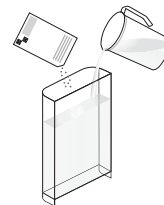

4 Take the descaling pipe situated at the back of the machine and plug the descaling pipe into steam connector of machine.

Saisissez l'embout de détartrage situé à l'arrière de la machine et raccordez-le au connecteur vapeur de la machine.

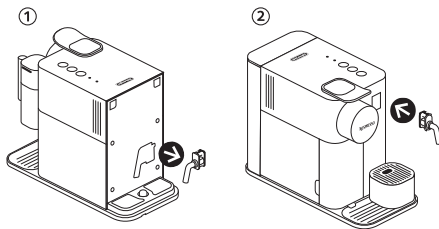

5 The machine enters the descaling mode. The descaling alert blinks orange during the entire descaling process. The Espresso button illuminates white.

Le mode détartrage de la machine est activé. Le voyant de détartrage devient orange et clignote tout au long du processus de détartrage. La touche Espresso s'allume et devient blanche.



Descaling / Détartrage

www.nespresso.com/descaling

- 6** Place a container with a minimum 1 litre capacity under both the coffee outlet and under the descaling pipe nozzle.

Placez un récipient d'au moins 1 litre sous la sortie café et la buse de l'embout de détartrage.

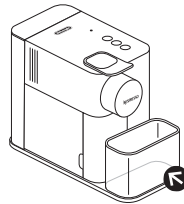

- 7** Press the Espresso button. Descaling product flows alternately through the coffee outlet, descaling pipe and drip tray. When the descaling cycle is finished (water tank runs empty), the Espresso button shines.

Appuyez sur la touche Espresso. Le produit détartrant coule alternativement de la sortie café, de l'embout de détartrage et du bac d'égouttage. À la fin du cycle de détartrage (le réservoir d'eau est vide), la touche Espresso s'allume.



- 8** Empty the used capsules container, drip tray recipient and container, rinse out and fill the water tank with fresh potable water up to level MAX.

Videz le bac à capsules usagées, le bac d'égouttage et le récipient, rincez-les, puis remplissez entièrement le réservoir d'eau avec de l'eau fraîche potable jusqu'au niveau MAX.

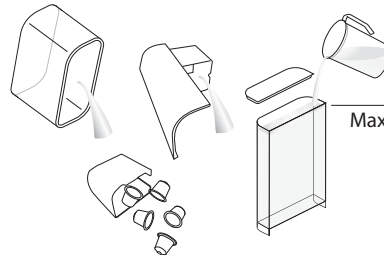

- 9** Press the Espresso button again. The rinsing cycle continues through the coffee outlet, descaling pipe and drip tray until the water tank turns empty.

Appuyez de nouveau sur la touche Espresso. Le cycle de rinçage se poursuit par la sortie café, l'embout de détartrage et le bac d'égouttage jusqu'à ce que le réservoir d'eau soit complètement vide.



- 10** Once the rinsing process is finished, the machine switches off. Remove and store descaling pipe. Empty drip tray and used capsules container. Fill water tank with potable water.

À la fin du processus de rinçage, la machine s'éteint. Retirez l'embout de détartrage, puis rangez-le. Videz le bac d'égouttage et le bac à capsules usagées. Remplissez le réservoir avec de l'eau potable.



- 11** Clean the machine using a damp cloth. You have now finished descaling the machine.

Nettoyez la machine à l'aide d'un chiffon humide. Vous avez maintenant terminé le détartrage de la machine.

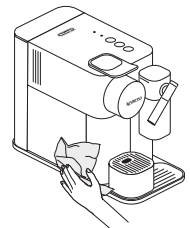

Water hardness setting / Réglage de la dureté de l'eau

EN

FR

- i** **NOTE:** the Menu mode exits automatically after 30 sec. if no actions are performed. It can be exit manually by pressing the milk button for 3 seconds.
REMARQUE: le mode menu est automatiquement désactivé au bout de 30 secondes de non-utilisation. Vous pouvez également le désactiver manuellement en appuyant sur la touche Lait pendant 3 secondes.

- 1** Take water hardness sticker placed on the first page of the UM and place it under water for 1 second.



1 sec

Munissez-vous du bâtonnet de test de dureté situé sur la première page du guide de l'utilisateur et placez-le sous l'eau pendant 1 seconde.



- 2** The number of red squares indicates the water hardness level.

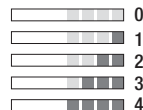

Le nombre de carrés rouges indique le niveau de dureté de votre eau.

- 3** Switch the machine ON.
Allumez la machine.

- i** **NOTE:** remove milk jug.
REMARQUE: retirez le pot à lait.

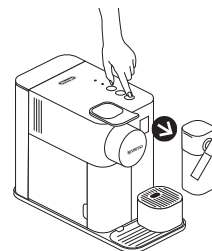

- 4** Press the milk button for 3 seconds to enter Menu mode: descaling and clean alerts start blinking.

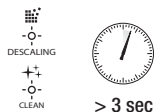

> 3 sec

Appuyez sur la touche Lait pendant 3 secondes pour activer le mode menu: les alertes détartrage et nettoyage commencent à clignoter.



- 5** Press the Espresso button.
Appuyez sur la touche Espresso.



- 6** Now, within 15 sec, you can set the desired value by pressing the corresponding button. They blink 3 times rapidly to confirm new value. The menu exits automatically and machine returns to ready mode.

Vous disposez maintenant de 15 secondes pour programmer la dureté souhaitée en appuyant sur la touche correspondante. Toutes les touches clignotent rapidement 3 fois pour confirmer la nouvelle valeur. Le menu est désactivé automatiquement et la machine est de nouveau opérationnelle.

Water hardness / Dureté de l'eau

		Level / Niveau	fH	dH	CaCO3
	Milk drink / Boisson à base de lait		<5	<3	< 50 mg/l
	Lungo		>7	>4	> 70 mg/l
	Espresso		>13	>7	> 130 mg/l
	Milk drink / Boisson à base de lait + Lungo		>25	>14	> 250 mg/l
	Lungo + Espresso		>38	>21	> 380 mg/l

Emptying the system before a period of non-use / Vidange du système avant une période de non-utilisation

- 1 Switch on machine.
Allumez la machine.

i **NOTE:** remove milk jug.
REMARQUE: retirez le pot à lait.

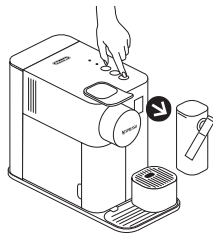

- 2 Remove the water tank. Lift and close the lever to eject any remaining capsule. Place a container under the coffee outlet.

Retirez le réservoir d'eau. Relevez le levier pour éjecter la capsule restante, le cas échéant. Placez un récipient sous la sortie café.

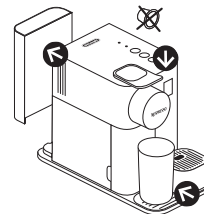

- 3 Press the milk buttons for 3 seconds to enter Menu mode: the descaling and clean alerts start blinking.

Appuyez sur la touche Lait pendant 3 secondes pour activer le mode menu: les alertes détartrage et nettoyage commencent à clignoter.

i **NOTE:** the Menu mode exits automatically after 30 sec. If no actions are performed. It can be exit manually by pressing the milk button for 3 seconds.

REMARQUE: le mode menu est automatiquement désactivé au bout de 30 secondes de non-utilisation. Vous pouvez également le désactiver manuellement en appuyant sur la touche Lait pendant 3 secondes.



- 4 Press milk and Lungo buttons simultaneously.

Appuyez sur les touches Lait et Lungo simultanément.

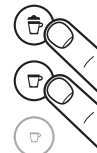

- 5 The milk button blinks for confirmation. Once pressed, the emptying starts. The coffee buttons blink alternately: emptying mode in progress. When the process is finished, the machine switches off automatically.

La touche Lait clignote pour confirmation. Une fois que vous avez appuyé sur les touches, le processus de vidange démarre. Les touches de sélection du café clignotent les unes après les autres: mode vidange en cours. À la fin du cycle, la machine s'éteint automatiquement.



i **NOTE:** appliance will be blocked for approximately 10 minutes after emptying.

REMARQUE: la machine reste bloquée pendant 10 minutes environ après la vidange.

Automatic power off / Arrêt automatique

EN

FR

- i** This machine is equipped with an excellent energy consumption profile as well as an automatic power off function (OW) which enables you to save energy. The appliance switches off after 9 minutes after last use (factory settings).

Cette machine est équipée d'un excellent profil de consommation d'énergie, ainsi que d'une fonction d'arrêt automatique (OW), qui vous permet d'économiser de l'énergie. L'appareil s'éteint après 9 minutes de non-utilisation (réglage par défaut).

- 1** Switch on machine.

Allumez la machine.

- i** **NOTE:** remove milk jug.
REMARQUE: retirez le pot à lait.

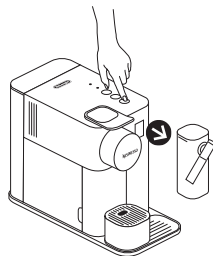

- 2** Press the milk button for 3 seconds to enter Menu mode: the descaling and clean alerts start blinking.

Appuyez sur la touche Lait pendant 3 secondes pour activer le mode menu: les alertes détartrage et nettoyage commencent à clignoter.

- i** **NOTE:** the Menu mode exits automatically after 30 sec. If no actions are performed. It can be exit manually by pressing the milk button for 3 seconds.

REMARQUE: le mode menu est automatiquement désactivé au bout de 30 secondes de non-utilisation. Vous pouvez également le désactiver manuellement en appuyant sur la touche Lait pendant 3 secondes.



> 3 sec

- 3** Press Lungo button.

Appuyez sur la touche Lungo.



- 4** Now, within 15 sec, you can set the desired value by pressing the corresponding button. They blink 3 times rapidly to confirm new value. The menu exits automatically and machine returns to ready mode.

Vous disposez maintenant de 15 secondes pour programmer la valeur souhaitée en appuyant sur la touche correspondante. Toutes les touches clignotent rapidement 3 fois pour confirmer la nouvelle valeur. Le menu est désactivé automatiquement et la machine est de nouveau opérationnelle.

Automatic power off / Arrêt automatique

Milk/Lait → 9 minutes/minutes

Lungo → 30 minutes/minutes

Espresso → 8 hours/heures

EN Troubleshooting

No light indicator.	<ul style="list-style-type: none"> - Check the mains, plug, voltage, and fuse. In case of problems, call the <i>Nespresso</i> Club.
No coffee, no water.	<ul style="list-style-type: none"> - Water tank is empty. Fill water tank. - Descale if necessary; see Descaling section.
Coffee comes out very slowly.	<ul style="list-style-type: none"> - Flow speed depends on the coffee variety. - Descale if necessary; see Descaling section.
No coffee, just water runs out (despite inserted capsule).	<ul style="list-style-type: none"> - In case of problems, send appliance to repair or call the <i>Nespresso</i> Club.
Coffee is not hot enough.	<ul style="list-style-type: none"> - Preheat cup. - Descale if necessary; see Descaling section.
Capsule area is leaking (water in capsule container).	<ul style="list-style-type: none"> - Position capsule correctly. If leakages occur, call the <i>Nespresso</i> Club.
Irregular blinking.	<ul style="list-style-type: none"> - Send appliance to repair or call the <i>Nespresso</i> Club.
All buttons blink simultaneously for 10 seconds and then machine switches off automatically.	<ul style="list-style-type: none"> - Error alarm, machine needs repair. Send appliance to repair or call the <i>Nespresso</i> Club.
All 3 buttons blinking fast 3 times and then machine goes back in ready mode.	<ul style="list-style-type: none"> - Water tank is empty.
Descaling and cleaning alert blink.	<ul style="list-style-type: none"> - Machine is in menu mode, press milk button for 3 seconds to exit menu mode or wait 30 seconds to exit automatically.
Descaling alert shines orange.	<ul style="list-style-type: none"> - Machine triggers descaling alert according beverages consumption usage. Descale machine.
Descaling alert blinks orange and Warm milk froth steady light.	<ul style="list-style-type: none"> - Machine is in Descaling mode. Press milk button to start descaling process.
Clean alert shine orange.	<ul style="list-style-type: none"> - Disassemble the Rapid Cappuccino System and clean all components in the upper side of your dishwasher. In case a dishwasher is not available, refer to section "Hand washing of Rapid Cappuccino System".
All coffee buttons and all milk recipe buttons flash alternately.	<ul style="list-style-type: none"> - Machine overheat, wait until machine cools down. - Appliance will be blocked for approximately 10 minutes after emptying.
Lever cannot be closed completely.	<ul style="list-style-type: none"> - Empty capsule container. Make sure that no capsule is blocked inside the capsule container. - Use skimmed or semi-skimmed cow milk at refrigerator temperature (about 4° C). - Rinse after each milk preparations (see section "Hand Washing of Rapid Cappuccino System"). - Descale the machine (see p.23). - Do not use frozen milk. - Ensure the air aspiration part is clean. Refer to the section "Hand washing of Rapid Cappuccino System".
Quality of Milk froth is not up to standard.	<ul style="list-style-type: none"> - Be sure to remove the milk jug. - Be sure to press milk button for 3 seconds. - Remove descaling pipe.
I cannot enter Menu mode.	<ul style="list-style-type: none"> - Fill up with minimum 30 ml of milk. - The milk system does not work when filled with water. - The milk system has not been designed to work with vegetale milk (rice, etc).
Milk system does not start.	<ul style="list-style-type: none"> - Press the button on the side of the milk jug to remove the parts. - Refer to section "Assembling / Disassembling of Rapid Cappuccino System".
Milk jug cannot be dismantled.	<ul style="list-style-type: none"> - Press Espresso and Lungo button for 2 seconds.
Turn off the machine.	<ul style="list-style-type: none"> - This sound indicates that the machine is now off.
Sound when machine switches off.	

Aucun voyant lumineux ne s'allume.	<ul style="list-style-type: none"> - Vérifiez l'alimentation secteur, la prise, la tension et le fusible. En cas de problèmes, appelez le Club <i>Nespresso</i>. - Le réservoir d'eau est vide. Remplissez le réservoir d'eau. - Détartrez la machine si nécessaire; voir section Détartrage.
Le café et l'eau ne s'écoulent pas.	<ul style="list-style-type: none"> - La vitesse d'écoulement dépend de la variété du café. - Détartrez la machine si nécessaire; voir section Détartrage.
Le café s'écoule très lentement.	<ul style="list-style-type: none"> - En cas de problèmes, expédiez la machine au service réparation ou appelez le Club <i>Nespresso</i>.
Le café ne s'écoule pas, la machine ne distribue que de l'eau (malgré la présence d'une capsule).	<ul style="list-style-type: none"> - Préchauffez la tasse. - Détartrez la machine si nécessaire; voir section Détartrage.
Le café n'est pas assez chaud.	<ul style="list-style-type: none"> - Insérez correctement la capsule. En cas de fuite, appelez le Club <i>Nespresso</i>.
J'ai repéré une fuite autour de la capsule (présence d'eau dans le bac à capsules).	<ul style="list-style-type: none"> - Expédiez la machine au service réparation ou appelez le Club <i>Nespresso</i>.
Les touches clignotent de façon intermittente.	<ul style="list-style-type: none"> - Alarme indiquant une panne: la machine a besoin d'être réparée. Expédiez la machine au service réparation ou appelez le Club <i>Nespresso</i>.
Toutes les touches clignotent simultanément pendant 10 secondes, puis la machine s'éteint automatiquement.	<ul style="list-style-type: none"> - Le réservoir d'eau est vide.
Les 3 touches clignotent rapidement 3 fois, puis la machine redevient opérationnelle.	<ul style="list-style-type: none"> - La machine est en mode menu; appuyez sur la touche Lait pendant 3 secondes pour désactiver ce mode ou attendez 30 secondes pour le quitter automatiquement.
Les alertes détartrage et nettoyage clignotent.	<ul style="list-style-type: none"> - La machine déclenche l'alerte détartrage en fonction du niveau de consommation des boissons. Procédez au détartrage de la machine.
L'alerte détartrage s'allume et devient orange.	<ul style="list-style-type: none"> - La machine est en mode détartrage. Appuyez sur la touche Lait pour démarrer le processus de détartrage.
L'alerte détartrage devient orange et clignote, et la touche Mousse de lait chaud reste allumée en permanence.	<ul style="list-style-type: none"> - Démontez le Rapid Cappuccino System et placez toutes ses pièces dans le panier supérieur de votre lave-vaisselle. Si vous ne possédez pas de lave-vaisselle, consultez la section «Nettoyage à la main du Rapid Cappuccino System».
L'alerte nettoyage s'allume et devient orange.	<ul style="list-style-type: none"> - La machine est en surchauffe, attendez qu'elle refroidisse. - La machine reste bloquée pendant 10 minutes environ après la vidange.
Toutes les touches de sélection du café et de recette pour boissons à base de lait clignotent les unes après les autres.	<ul style="list-style-type: none"> - Videz le bac à capsules. Veillez à ce qu'aucune capsule ne soit bloquée dans le bac à capsules. - Utilisez du lait écrémé ou demi-écrémé à température réfrigérée (environ 4 °C). - Rincez le système après chaque préparation de boisson à base de lait (voir section «Nettoyage à la main du Rapid Cappuccino System»). - Détartrez la machine (voir p. 23). - N'utilisez pas de lait congelé. - Veillez à ce que la pièce prévue pour l'aspiration de l'air soit propre. Consultez la section «Nettoyage à la main du Rapid Cappuccino System».
Je ne parviens pas à abaisser complètement le levier.	<ul style="list-style-type: none"> - Pensez à retirer le pot à lait. - Appuyez sur la touche Lait pendant 3 secondes. - Retirez l'embout de détartrage.
La mousse de lait est de mauvaise qualité.	<ul style="list-style-type: none"> - Versez au moins 30 ml de lait. - Le système de préparation du lait ne fonctionne pas si vous le remplissez avec de l'eau. - Le système de préparation du lait n'a pas été conçu pour fonctionner avec du lait végétal (riz, etc.). - Appuyez sur le bouton situé sur le côté du pot à lait pour extraire les pièces. - Consultez la section «Montage/Démontage du Rapid Cappuccino System».
Le système de préparation du lait ne démarre pas.	<ul style="list-style-type: none"> - Appuyez sur les touches Espresso et Lungo pendant 2 secondes.
Il est impossible de retirer le pot à lait.	<ul style="list-style-type: none"> - Ce bruit indique que la machine est maintenant éteinte.
Comment éteindre la machine?	
La machine émet un bruit lorsqu'elle s'éteint.	

EN

Contact the *Nespresso Club* /

FR

Comment contacter le *Club Nespresso*

For any additional information, in case of problems or simply to seek advise, call the *Nespresso Club*.

Contact details of the *Nespresso Club* can be found in the “Welcome to *Nespresso*” folder in your machine box or at nespresso.com

Pour de plus amples informations, en cas de problème ou tout simplement pour demander des conseils, appelez le *Club Nespresso*.

Les coordonnées du *Club Nespresso* se trouvent dans la pochette «Bienvenue chez *Nespresso*» glissée dans l'emballage de votre machine ou sur www.nespresso.com

Limited Guarantee / Garantie limitée

De'Longhi warrants this product against defects in materials and workmanship for a period of two years from the date of purchase. during this period, De'Longhi will either repair or replace, at its discretion, any defective product at no charge to the owner. Replacement products or repaired parts will be guaranteed for only the unexpired portion of the original warranty or six months, whichever is greater. This limited warranty does not apply to any defect resulting from accident, misuse, improper maintenance, or normal wear and tear. Except to the extent allowed by applicable law, the terms of this limited warranty do not exclude, restrict or modify, and are in addition to, the mandatory statutory rights applicable to the sale of the product to you. If you believe your product is defective, contact *Nespresso* for instructions on where to send or bring it for repair.

De'Longhi garantit ce produit contre tous les défauts matériels et de fabrication pour une période de deux ans à compter de la date d'achat. Pendant cette période, De'Longhi réparera ou remplacera, à sa discrétion, tout produit défectueux sans frais supplémentaires pour son propriétaire. Les produits de remplacement ou les pièces réparées seront exclusivement garantis pour la part non expirée de la garantie initiale ou pendant six mois, la durée retenue étant la plus longue. Cette garantie limitée ne s'applique pas à un quelconque défaut résultant d'un accident, d'un usage inapproprié de la machine, d'un mauvais entretien ou d'une usure normale. Sauf si cela est prévu par la législation en vigueur, les conditions de cette garantie limitée n'excluent, ni ne restreignent, ni ne modifient les droits légaux obligatoires relatifs à votre achat, voire y sont complémentaires. Si vous estimez que votre produit est défectueux, contactez *Nespresso* pour obtenir des précisions sur l'adresse à laquelle il convient de l'envoyer ou de l'apporter pour réparation. Veuillez consulter notre site web www.nespresso.com pour en savoir plus sur *Nespresso*.



Übersicht / Indicazioni generali

Übersicht der Maschine / Panoramica della macchina

- A Maschine ohne Rapid Cappuccino System (RCS) /
Macchina senza Sistema Rapid Cappuccino
 - B MB Maschine mit Rapid Cappuccino System (RCS)
(für Cappuccino und Latte Macchiato) /
Macchina con Sistema Rapid Cappuccino
(per Cappuccino e Latte Macchiato)
- 1 Hebel /Leva
 - 2 Kapselwurföffnung /Alloggiamento per la capsula
 - 3 Wassertank (1 L) /Serbatoio acqua (1 L)
 - 4 Kaffeeauslauf /Erogatore caffè
 - 5 Sensorfenster /Finestra sensore
 - 6 Kapselcontainer /Contentitore capsule usate
 - 7 Abtropfschale /Vassoio raccogli gocce
 - 8 Tassenabstellfläche /Supporto per tazza
 - 9 Gitter /Griglia
 - 10 Fach für Entkalkungsdüse /
Vano per tubo per decalcificazione
 - 11 Entkalkungsdüse /Tubo per decalcificazione
 - 12 Schieber für Dampfdüse /Sportello del connettore di vapore
 - 13 Dampfdüse /Connettore di vapore

Warnsignale / Avviso

- 14 „DESCALING“ ☹️: Entkalkungsalarm, siehe Kapitel „Entkalkung“ /
«DESCALING» ☹️: avviso decalcificazione, vedere la sezione
«Decalcificazione»
- 15 „CLEAN“ ☆: Alarm zur Reinigung des Milch-Systems, siehe
Kapitel „Zubereitung von Cappuccino und Latte Macchiato“ /
«CLEAN» ☆: avviso pulizia sistema latte, vedere la sezione
«Preparazione Cappuccino-Latte Macchiato»

Bezugstasten / Pulsanti per la preparazione delle bevande

- 16 Milchgetränk (Cappuccino, Latte Macchiato) /
Beveranda a base di latte (Cappuccino, Latte Macchiato)
- 17 Lungo 110 ml
Lungo 110 ml
- 18 Espresso 40 ml
Espresso 40 ml

Rapid Cappuccino System (RCS) / Rapid Cappuccino System

- 19 Knopf zum Abtrennen des Milchtanks /
Pulsante per rimozione coperchio
- 20 Milchtankdeckel /
Coperchio contenitore del latte
- 21 RCS-Verbindungsstück /
Connettore del Sistema Rapid Cappuccino
- 22 Lufteinlass /
Presa dell'aria (mobile)
- 23 Milchauslauf /
Beccuccio del latte
- 24 Hebel für Milchauslauf /
Leva del beccuccio del latte
- 25 Ansaugschlauch /
Tubo di aspirazione del latte
- 26 Milchtank (125 ml) /
Contentitore latte (125 ml)

Spezifikationen/ Specifiche tecniche

Inhalt/ Contenuto

Lattissima One EN500

 220-240 V~, 50-60 Hz, 1400 W

P_{max} 19 bar/1.9 MPa

 ~4.3 kg / ~4,3 kg

 ~1 L

 15.4 cm / 15,4 cm

 25.6 cm / 25,6 cm

 32.4 cm / 32,4 cm

Übersicht/Indicazioni generali	32
Spezifikationen/Specifiche tecniche	33
Sicherheitsvorkehrungen/Precauzioni di sicurezza	34
Verpackungsinhalt/Contenuto della confezione	41
Lattissima One/Lattissima One	41
Erste oder Inbetriebnahme nach längerer Nichtnutzung/Primo utilizzo o dopo un lungo periodo di inutilizzo	42
Kaffe Zubereitung/Preparazione del caffè	43
Zusammensetzen und Zerlegen des Rapid Cappuccino Systems/ Assemblaggio/Smontaggio del Sistema Rapid Cappuccino	44
Zubereitung von Cappuccino/Latte Macchiato/Preparazione Cappuccino-Latte Macchiato	44
Füllmengen programmieren/Programmazione della quantità di caffè	46
Tägliche Pflege/Cura quotidiana	47
Manuelle Reinigung des Rapid Cappuccino Systems (RCS)/ Lavaggio a mano del Sistema Rapid Cappuccino	48
Füllmengen zurücksetzen/Ripristino delle impostazioni di fabbrica	49
Wiederherstellen der Werkseinstellungen/Impostazioni di fabbrica	50
Entkalkung/Decalcificazione	51
Einstellung der Wasserhärte/Impostazioni della durezza dell'acqua	53
Entleeren des Systems vor längerer Nichtbenutzung/Svuotare il sistema prima di un periodo di inutilizzo	54
Abschaltautomatik/Spegnimento automatico	55
Fehlerbehebung/Ricerca guasti	56
Kontaktieren Sie den Nespresso Club/Contattare il Nespresso Club	58
Gewährleistung/Garanzia limitata	58

 **VORSICHT / WARNUNG**

 **GEFAHR DURCH STROM**

 **ZIEHEN SIE DAS KABEL
BEI BESCHÄDIGUNG AB**

 **VORSICHT BEI HEISSEN
OBERFLÄCHEN**

⚠ VORSICHT: Wenn Sie dieses Zeichen sehen, halten Sie sich bitte an die Sicherheitshinweise, um mögliche Gefahren und Schäden zu vermeiden.

i INFORMATION: Wenn Sie dieses Zeichen sehen, befolgen Sie den Hinweis für einen sicheren und einwandfreien Betrieb Ihrer Kaffeemaschine.

⚠ VORSICHT: Die Sicherheitsvorkehrungen sind Bestandteil des Gerätes. Bitte lesen Sie die Anweisungen und Sicherheitshinweise vor der Inbetriebnahme des Gerätes. Bewahren Sie die

Sicherheitshinweise auf, um diese bei Bedarf schnell einsehen zu können.

- Das Gerät ist dazu bestimmt, Getränke nach diesen Anweisungen zuzubereiten.
- Benutzen Sie das Gerät ausschließlich für den bestimmungsgemäßen Gebrauch.
- Dieses Gerät wurde ausschließlich für die Nutzung innerhalb von Gebäuden und unter normalen Temperaturbedingungen entwickelt.
- Schützen Sie das Gerät vor direktem Sonnenlicht, Spritzwasser und Feuchtigkeit.
- Dieses Gerät ist ausschließlich für die Nutzung im Haushalt gedacht. Es sollte nicht in Mitarbeiterküchen, Büros oder anderen

Arbeitsumgebungen aufgestellt werden: Auf Bauernhöfen, für Hotelgäste, in Motels oder sonstigen Bed&Breakfast-Einrichtungen.

- Dieses Gerät kann von Kindern ab einem Alter von mindestens 8 Jahren verwendet werden, wenn sie bei der Verwendung beaufsichtigt werden sowie die Anweisung zum sicheren Gebrauch des Gerätes erhalten und die damit verbundenen Gefahren verstanden haben. Reinigung und Wartung der Maschine sollten nicht von Kindern durchgeführt werden, es sei denn, sie sind älter als 8 Jahre und werden von einem Erwachsenen beaufsichtigt.
- Bewahren Sie das Gerät und das Kabel außerhalb der Reichweite von Kindern unter 8 Jahre auf.
- Dieses Gerät kann von Personen mit eingeschränkten körperlichen, sensorischen oder mentalen Fähigkeiten oder von Personen, denen es an Erfahrung und Kenntnis mangelt verwendet werden, wenn sie bei der Verwendung beaufsichtigt werden sowie die Anweisung zum sicheren Gebrauch des Gerätes erhalten und die damit verbundenen Gefahren verstanden haben.
- Kinder sollten das Gerät nicht als Spielzeug verwenden.
- Bei kommerziellem Gebrauch, bei Zweckentfremdung, falscher Bedienung, unsachgemäßem Gebrauch, nicht fachgerechter Reparatur oder bei Nichtbeachtung der Anweisungen übernimmt der Hersteller keine Haftung für eventuelle Schäden. Ebenso

sind Gewährleistungen in solchen Fällen ausgeschlossen.

Vermeiden Sie Risiken wie tödlichen Stromschlag und Feuer.

- Im Notfall: ziehen Sie sofort den Stecker aus der Steckdose.
- Schließen Sie das Gerät nur an eine geeignete, geerdete Netzsteckdose an. Vergewissern Sie sich, dass die Netzspannung dieselbe ist wie auf dem Typenschild angegeben. Bei falschem Anschluss verfällt die Gewährleistung.

Das Gerät darf erst nach korrektem Aufbau angeschlossen werden.

- Ziehen Sie das Kabel nicht über scharfe Kanten. Befestigen Sie es oder lassen Sie es hängen.

- Halten Sie das Kabel von Hitze und Feuchtigkeit fern.
- Wenn das Netzkabel oder der Stecker beschädigt ist, müssen sie vom Hersteller, seinem Kundendienst oder einer ähnlich qualifizierten Person ersetzt werden, um Risiken zu verhindern.
- Das Gerät nicht in Betrieb nehmen, wenn das Netzkabel oder der Stecker beschädigt ist. Sollte Ihr Gerät einen Defekt aufweisen, wenden Sie sich an den *Nespresso* Club oder einen von *Nespresso* bevollmächtigten Vertreter.
- Falls Sie ein Verlängerungskabel benötigen, verwenden Sie nur ein geerdetes Kabel mit einem Leitungsdurchmesser von mindestens 1,5 mm².
- Um gefährliche Schäden zu vermeiden, stellen Sie das Gerät nie auf oder neben

eine heiße Oberfläche wie Heizkörper, Kochplatten, Gaskocher, offene Flammen oder ähnliches.

- Stellen Sie das Gerät immer auf eine stabile und ebene Oberfläche. Die Oberfläche muss gegen Hitze und Flüssigkeiten wie Wasser, Kaffee, Entkalkungs- oder andere Flüssigkeiten resistent sein.
- Ziehen Sie den Netzstecker, falls Sie das Gerät für längere Zeit nicht benutzen. Beim Trennen vom Netz, ziehen Sie den Stecker und zerren Sie nicht am Kabel, das Kabel könnte sonst beschädigt werden.
- Ziehen Sie vor der Reinigung den Netzstecker und lassen Sie das Gerät abkühlen.
- Berühren Sie das Kabel nie mit feuchten Händen.
- Tauchen Sie das Gerät oder Teile davon niemals

in Wasser oder andere Flüssigkeiten.

- Stellen Sie das Gerät niemals in die Geschirrspülmaschine. Ausnahme: Das Rapid Cappuccino System.
- Die Verbindung von Elektrizität und Wasser ist gefährlich und kann zu tödlichen Stromschlägen führen.
- Öffnen Sie das Gerät nicht. Die im Inneren vorhandene Spannung ist gefährlich!
- Stecken Sie nichts in die Öffnungen. Dies kann zu einem Brand oder einem Stromschlag führen!
- Die Verwendung von Zubehörteilen, die vom Hersteller nicht empfohlen werden, kann zu Brand, elektrischem Schock oder Verletzungen führen.

Vermeiden Sie mögliche Schäden bei der Bedienung des Geräts.

- Lassen Sie das Gerät während der Anwendung nicht unbeaufsichtigt.
- Nehmen Sie das Gerät nicht in Betrieb, wenn es beschädigt ist oder nicht ordnungsgemäß funktioniert. Ziehen Sie sofort den Stecker aus der Steckdose. Wenden Sie sich zur Prüfung, Reparatur oder Einstellung des Gerätes an den *Nespresso Club*.
-  Ein beschädigtes Gerät kann zu Stromschlag, Verbrennungen und Brand führen.
- Schließen Sie immer den Hebel und öffnen Sie diesen niemals, wenn das Gerät in Betrieb ist. Dies könnte zu Verbrühungen führen.
- Halten Sie den Finger nicht unter den Kaffeeauslauf -

Verbrühungsgefahr!

- Stecken Sie den Finger nicht in das Kapselfach oder den Kapselgang. Verletzungsgefahr!
-  Berühren Sie während oder unmittelbar nach der Zubereitung nie die Entkalkungs- oder Milchküse, da diese heiß werden. Nutzen Sie lediglich den Griff oder die Tasten.
- Sofern Sie die Füllmenge auf mehr als 150 ml programmiert haben: Lassen Sie die Maschine 5 Minuten abkühlen, um eine Überhitzung zu verhindern.
- Wasser könnte um die Kapsel fließen, falls sie nicht von den Klängen durchstoßen wurde und das Gerät beschädigen.
- Benutzen Sie keine bereits verwendete, beschädigte oder verformte Kapsel.
- Sollte eine Kapsel im System

feststecken, schalten Sie die Maschine aus und ziehen Sie den Netzstecker. Kontaktieren Sie den *Nespresso Club*.

- Füllen Sie den Wassertank lediglich mit frischem Leitungswasser.
 - Leeren Sie den Wassertank, wenn Sie das Gerät für einen längeren Zeitraum nicht benutzen (Urlaub usw.).
 - Ersetzen Sie das Wasser im Wassertank, wenn Sie das Gerät während des Wochenendes oder einen längeren Zeitraum nicht benutzt haben.
 - Verwenden Sie das Gerät nicht ohne Tropfschale und Tropfgitter, um jeglichen Flüssigkeitsaustritt auf umliegende Flächen zu vermeiden.
 - Verwenden Sie keine starken Reinigungs- oder Lösungsmittel. Benutzen
- Sie ein weiches, feuchtes Tuch zur Reinigung der Geräteoberfläche.
- Zur Reinigung Ihrer Maschine verwenden Sie bitte lediglich saubere Reinigungsmaterialien.
 - Wenn Sie die Maschine auspacken, entfernen Sie die Kunststoffolie und entsorgen Sie diese.
 - Diese Maschine wurde speziell für die Verwendung mit *Nespresso* Kapseln entwickelt, die nur über den *Nespresso Club* erhältlich sind.
 - Alle *Nespresso* Maschinen durchlaufen strenge Qualitätskontrollen. Belastungstests unter realen Bedingungen werden im Zufallsbetrieb mit ausgewählten Produktionseinheiten durchgeführt. Einige Geräte können daher Spuren eines

vorherigen Gebrauchs aufweisen.

- *Nespresso* behält sich das Recht vor, Anweisungen ohne vorherige Ankündigung zu ändern.

Entkalkung

- Das *Nespresso* Entkalkerset hilft bei korrekter Anwendung, die einwandfreie Funktion Ihrer Maschine und ein perfektes Kaffee-Erlebnis wie am ersten Tag während ihrer gesamten Lebensdauer zu erhalten.
- Entkalken Sie die Maschine entsprechend der Hinweise in der Bedienungsanleitung, alternativ rufen Sie www.nespresso.com/descaling auf.

⚠ VORSICHT: Die Entkalkерlösung kann schädlich sein. Kontakt mit Augen, Haut und Oberflächen

vermeiden. Die Verwendung eines ungeeigneten Entkalkungsmittel kann zu Schäden am Maschinenbau oder zu einem unzureichenden Entkalkungsprozess führen. Für alle weiteren Fragen zur Entkalkung kontaktieren Sie bitte den *Nespresso* Club.

BEWAHREN SIE DIESE GEBRAUCHSANWEISUNG AUF.

Geben Sie sie an alle weiteren Benutzer weiter. Diese Bedienungsanleitung ist ebenfalls als PDF-Datei auf www.nespresso.com verfügbar.



ATTENZIONE



PERICOLO ELETTRICO



SCOLLEGARE IL CAVO DI ALIMENTAZIONE DANNEGGIATO



ATTENZIONE: SUPERFICIE CALDA

⚠ ATTENZIONE: in presenza di questo simbolo, leggere le precauzioni di sicurezza per evitare eventuali danni.

i INFORMAZIONI: in presenza di questo simbolo, leggere le indicazioni per un uso sicuro e adeguato dell'apparecchio.

⚠ AVVERTENZA: Le precauzioni di sicurezza sono parte integrante dell'apparecchio. Leggere attentamente le precauzioni di sicurezza prima di utilizzare l'apparecchio per la prima volta. Conservare le presenti istruzioni in un luogo

facilmente accessibile per poterle consultare quando necessario.

- L'apparecchio è destinato alla preparazione di bevande secondo le presenti istruzioni.
- Non utilizzare l'apparecchio per un uso diverso da quello previsto.
- L'apparecchio è stato concepito per uso interno e in condizioni termiche non estreme.
- Proteggere l'apparecchio dalla luce diretta del sole, da schizzi d'acqua e dall'umidità.
- L'apparecchio è inteso per l'uso esclusivamente domestico, pertanto non è destinato a: aree adibite a cucina all'interno di negozi, uffici e altri ambienti lavorativi; agriturismi; clienti di alberghi, motel, B&B e altri tipi di strutture d'accoglienza.
- Il presente apparecchio può essere utilizzato da

IT Precauzioni di sicurezza

bambini di almeno 8 anni, purché siano controllati, abbiano ricevuto istruzioni per un uso sicuro e siano pienamente consapevoli dei pericoli inerenti. La pulizia e la manutenzione non devono essere effettuati da bambini a meno che non abbiano un'età superiore agli 8 anni e non siano controllati da un adulto.

- Tenere l'apparecchio e il cavo fuori dalla portata dei bambini sotto gli 8 anni di età.
- Il presente apparecchio può essere utilizzato da persone con ridotte capacità fisiche, sensoriali o mentali o da coloro privi di una sufficiente conoscenza o esperienza, purché siano controllati o abbiano ricevuto istruzioni sull'utilizzo sicuro dell'apparecchio e abbiano compreso i pericoli inerenti.

- I bambini non dovrebbero utilizzare questo apparecchio come un giocattolo.
- In caso di uso commerciale, di uso non conforme alle istruzioni, di eventuali danni derivanti dall'uso per altri scopi, di cattivo funzionamento, di riparazione non professionale o di inosservanza delle istruzioni, il produttore declina qualsiasi responsabilità ed è autorizzato a non applicare i termini di garanzia.

Evitare rischi di scosse elettriche letali e incendi.

- In caso di emergenza: scollegare l'apparecchio dalla presa di alimentazione.
- Collegare l'apparecchio solo alle prese con la messa a terra adeguate e facilmente accessibili. Verificare che la tensione

riportata sull'apparecchio corrisponda alla tensione di alimentazione. L'uso di collegamenti errati rende nulla la garanzia.

L'apparecchio deve essere collegato solo dopo l'installazione.

- Non accostare il cavo a bordi taglienti, fissarlo o lasciarlo pendere.
- Tenere il cavo lontano da fonti di calore e umidità.
- Se il cavo di alimentazione o la presa risultano danneggiati, devono essere sostituiti dal produttore o da personale qualificato, in modo da evitare qualunque rischio.
- Se il cavo o la presa sono danneggiati, non utilizzare l'apparecchio. Portare l'apparecchio al *Nespresso Club* oppure a un rappresentante autorizzato di *Nespresso*.

- Nel caso in cui occorra una prolunga, utilizzare solo un cavo con conduttore di messa a terra con sezione di almeno 1.5 mm² o potenza di ingresso corrispondente.
- Per evitare eventuali danni, non posizionare mai l'apparecchio accanto o su ripiani caldi come caloriferi, piano cottura, fiamme o simili.
- Posizionare l'apparecchio su una superficie orizzontale, piana e stabile. La superficie deve essere resistente al calore e ai liquidi come acqua, caffè, decalcificanti e simili.
- Durante lunghi periodi di non utilizzo, scollegare l'apparecchio dalla presa di alimentazione. Per evitare di provocare danni al cavo, scollegare l'apparecchio tirando la spina e non il cavo.
- Prima della pulizia e della manutenzione, togliere la

spina dalla presa di corrente e lasciare raffreddare l'apparecchio.

- Per scollegare l'apparecchio, interrompere eventuali preparazioni in corso, quindi rimuovere la spina dalla presa.
- Non toccare mai la spina con le mani bagnate.
- Non immergere mai l'apparecchio, o parti di esso, in acqua o altri liquidi.
- Non mettere mai l'apparecchio o parti di esso in lavastoviglie, fatta eccezione per il Sistema Rapid Cappuccino.
- L'acqua in presenza di elettricità genera pericolo e può essere causa di scariche elettriche.
- Non aprire l'apparecchio. Pericolo di scariche elettriche!
- Non inserire alcun oggetto nelle aperture

dell'apparecchio. Pericolo d'incendio o di scariche elettriche!

- L'uso di accessori non consigliati dal produttore può provocare incendi, scosse elettriche o danni alle persone.

Evitare possibili danni durante il funzionamento dell'apparecchio.

- Non lasciare mai l'apparecchio incustodito durante il funzionamento.
- Non usare l'apparecchio in caso di danni o di funzionamento anomalo. Staccare subito la spina dalla presa di corrente. Contattare il *Nespresso* Club o un rappresentante autorizzato *Nespresso*, affinché l'apparecchio sia esaminato, riparato o regolato.
-  Un apparecchio danneggiato può

causare scariche elettriche, ustioni e incendi.

- Richiudere sempre la leva completamente e non aprirla quando l'apparecchio è in funzione. Rischio di scottature.
- Non inserire le dita sotto l'erogatore di caffè. Rischio di scottature.
- Non inserire le dita all'interno della vaschetta e del contenitore di capsule. Rischio di lesioni!
-  Non toccare le superfici che diventano calde durante e dopo il funzionamento e la decalcificazione: tubo per decalcificazione e beccuccio del latte. Utilizzare le maniglie o le manopole.
- Se si programma il volume del caffè in quantità superiore a 150 ml, lasciar raffreddare la macchina per 5 minuti prima di preparare

un altro caffè. Rischio di surriscaldamento!

- Qualora la capsula non sia correttamente perforata l'acqua potrebbe scorrere attorno alla capsula e causare danni all'apparecchio.
- Non utilizzare capsule usate, danneggiate o deformate.
- Se una capsula fosse bloccata nel vano capsula, spegnere la macchina e staccare la spina prima di qualsiasi operazione. Chiamare il *Nespresso* Club o un rappresentante autorizzato *Nespresso*.
- Riempire il serbatoio dell'acqua con acqua fresca e potabile.
- Svuotare il serbatoio dell'acqua se l'apparecchio non verrà utilizzato per un periodo prolungato (vacanze, ecc).
- Cambiare l'acqua del

IT Precauzioni di sicurezza

serbatoio se la macchina non viene utilizzata da più di due giorni.

- Non utilizzare l'apparecchio senza il vassoio raccogli gocce e la griglia, per evitare fuoriuscite di liquidi sulle superfici circostanti.
- Non utilizzare detersivi abrasivi o solventi. Utilizzare un panno umido e un detergente delicato per pulire la superficie della macchina.
- Per pulire la macchina, usare solo accessori puliti.
- Quando si apre l'imballo della macchina, rimuovere la pellicola di plastica presente sulla griglia.
- Questo apparecchio è progettato per capsule *Nespresso*, disponibili esclusivamente al *Nespresso Club* o presso i rappresentanti autorizzati *Nespresso*. L'unione delle capsule *Nespresso* e

delle macchine a sistema *Nespresso* offre il piacere di un caffè corposo, ricco di aromi e con una crema densa, tazzina dopo tazzina.

- Tutte gli apparecchi *Nespresso* passano attraverso controlli severi. Devono superare test rigorosi in condizioni reali che vengono eseguiti, su selezionate unità, in modo casuale. Per questo motivo, possono essere presenti tracce di utilizzo.
- *Nespresso* si riserva il diritto di modificare le presenti istruzioni senza alcun preavviso.

Decalcificazione

- La soluzione decalcificante *Nespresso*, se usata correttamente, contribuisce a garantire il corretto funzionamento della macchina e un'esperienza di

degustazione straordinaria come il primo giorno.

- Eseguire la decalcificazione in base alle raccomandazioni presenti nelle istruzioni per l'uso, oppure consultare le informazioni sulla decalcificazione visitando il sito web *Nespresso* www.nespresso.com/descaling

⚠ ATTENZIONE: la soluzione decalcificante può essere nociva. Evitare il contatto con gli occhi, la pelle e altre superfici. L'uso di soluzioni decalcificanti non idonee potrebbe causare danni ai componenti della macchina o un'insufficiente decalcificazione. Per ulteriori informazioni sulla decalcificazione contattare il *Nespresso Club*.

CONSERVARE QUESTE ISTRUZIONI

Consegnarle a qualsiasi consumatore successivo. Le presenti istruzioni per l'uso sono disponibili anche in formato PDF su www.nespresso.com

Verpackungsinhalt / Contenuto della confezione

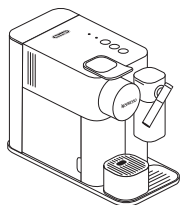

- 1 Kaffeemaschine
Macchina da caffè

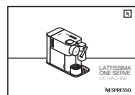

- 2 Bedienungsanleitung
Istruzioni per l'uso



- 3 Kapselset
Set di capsule



- 4 Broschüre „Willkommen bei Nespresso“
Brochure «Benvenuto in Nespresso»



- 5 1 x Wasserhärtebestreifen, dieser befindet sich in der Bedienungsanleitung
1x etichetta per la durezza dell'acqua, nelle istruzioni per l'uso

Lattissima One / Lattissima One

DE

IT

Nespresso ist ein exklusives System, das zu jeder Zeit den perfekten Espresso zubereitet. Alle Nespresso Maschinen sind mit einem patentierten Extraktionssystem ausgestattet, das einen Druck von bis zu 19 bar garantiert. Jeder einzelne Parameter wurde strengen Kontrollen unterzogen, um die Aromenvielfalt, den Körper sowie die unvergleichliche Crema jeder einzelnen Varietät zum Ausdruck zu bringen.

Nespresso è un sistema esclusivo per la preparazione di un Espresso eccezionale, tazzina dopo tazzina. Tutte le macchine Nespresso sono dotate di un sistema unico che garantisce l'estrazione a 19 bar di pressione. Ogni parametro è stato calcolato con la massima precisione affinché siano estratti tutti gli aromi di ogni capsula, per dare corpo al caffè e ottenere una crema particolarmente densa e morbida.

⚠ VORSICHT: Wenn Sie dieses Zeichen sehen, halten Sie sich bitte an die Sicherheitshinweise, um mögliche Gefahren und Schäden zu vermeiden.

ATTENZIONE: in presenza di questo simbolo, leggere le precauzioni di sicurezza per evitare eventuali danni.

i INFORMATION: Wenn Sie dieses Zeichen sehen, befolgen Sie den Rat für einen sicheren und einwandfreien Betrieb Ihrer Kaffeemaschine.
INFORMAZIONI: in presenza di questo simbolo, leggere le indicazioni per un uso sicuro e adeguato dell'apparecchio.

Erste oder Inbetriebnahme nach längerer Nichtnutzung / Primo utilizzo o dopo un lungo periodo di inutilizzo

⚠ ACHTUNG: Lesen Sie zunächst die Sicherheitshinweise, um Risiken wie Stromschlag oder Feuer zu vermeiden.
ATTENZIONE: leggere le precauzioni di sicurezza per evitare rischi di scariche elettriche e incendi.

i HINWEIS: Um die Maschine auszuschalten, drücken Sie 2 Sekunden lang die Lungo- und Espresso-Taste.
IMPORTANTE: per spegnere la macchina, premere entrambi i pulsanti Espresso e Lungo per 2 secondi.

- 1** Wenn Sie die Maschine auspacken, entfernen Sie die Kunststoffolie, den Wassertank, die Abtropfschale und den Kapselcontainer. Passen Sie die Kabellänge an und verstauen Sie die Überlänge in der Kabelaufwicklung unter der Maschine.

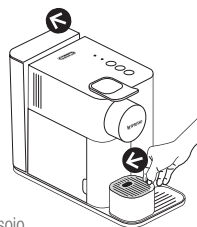

Quando si apre l'imballaggio della macchina, rimuovere la pellicola di plastica, il serbatoio dell'acqua, il vassoio raccogli gocce e il contenitore delle capsule usate. Regolare la lunghezza del cavo e fissare quello in eccesso nell'apposito vano sotto la macchina.

- 2** Spülen Sie den Wassertank, bevor Sie ihn bis zur maximalen Markierung mit Wasser füllen. Setzen Sie auch die Abtropfschale und den Kapselcontainer wieder ein. Schließen Sie die Maschine nun am Stromnetz an.

Sciogliere il serbatoio dell'acqua prima di riempirlo con acqua fresca potabile fino al livello massimo. Collegare la macchina alla presa elettrica.

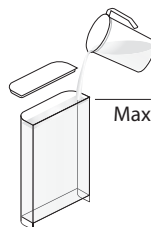

- 3** Schalten Sie die Maschine ein, indem Sie einen der drei Tasten drücken:
- Blinkende Lichter: Aufheizen (25 Sekunden)
 - Konstante Lichter: Maschine bereit

Accendere la macchina premendo uno qualsiasi dei tre pulsanti:

- Luci intermittenti: riscaldamento (25 sec)
- Luci fisse: macchina pronta all'uso

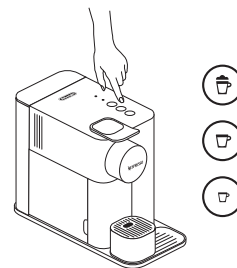

- 4** Spülen: Stellen Sie ein Gefäß unter den Kaffeeauslauf und drücken Sie die Lungo-Taste. Wiederholen Sie dies 3x.

Risciacquo: sistemare un contenitore sotto l'erogatore del caffè e premere il pulsante Lungo. Ripetere 3 volte.

i Die Maschinen werden nach der Produktion geprüft. Es könnten sich also Spuren von Kaffeepulver im Wasser auffinden.
Dopo la fabbricazione le macchine vengono sottoposte a una serie di test completi. È possibile rilevare tracce di caffè in polvere nell'acqua del risciacquo.

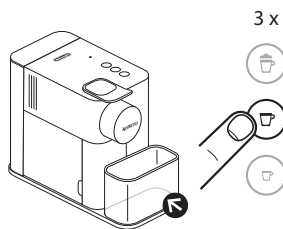

- 5** Zerlegen Sie das RCS und reinigen Sie alle 5 Teile im oberen Fach Ihrer Geschirrspülmaschine. Sollte keine Spülmaschine verfügbar sein, schauen Sie im Kapitel „Manuelle Reinigung des Rapid Cappuccino Systems“.

Smontare il Sistema Rapid Cappuccino e lavare tutti i 5 componenti nello scomparto superiore della lavastoviglie. Nel caso non si disponga di una lavastoviglie, consultare la sezione «Lavaggio a mano del Sistema Rapid Cappuccino».

i Schauen Sie im Kapitel „Zusammensetzen und Zerlegen des Rapid Cappuccino Systems“ (Seite 44).
Consultare la sezione «Assemblaggio/Smontaggio del sistema Rapid Cappuccino» (a pagina 44).

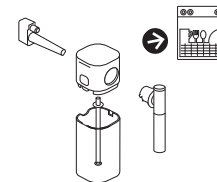

Kaffe Zubereitung / Preparazione del caffè

DE

IT

i HINWEIS: Schon während des Aufheizens können Sie eine Bezugstaste drücken. Die Zubereitung beginnt dann, sobald die Maschine bereit ist.

IMPORTANTE: durante il riscaldamento, è possibile premere qualunque pulsante del caffè. Il caffè verrà erogato automaticamente non appena la macchina sarà pronta per l'uso.

- 1** Öffnen Sie den Hebel vollständig und legen Sie eine Kapsel ein.

Alzare completamente la leva e inserire una capsula.

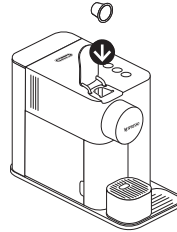

- 2** Schließen Sie den Hebel und stellen Sie eine Tasse unter den Auslauf.

Abbassare la leva e posizionare una tazzina sotto l'erogatore del caffè.

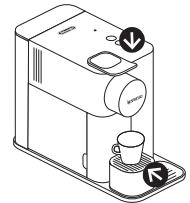

- 3** Drücken Sie die Espresso- (40 ml) oder Lungo- (110 ml) Taste. Die Zubereitung stoppt automatisch. Um die Zubereitung manuell zu stoppen oder den Kaffee zu verlängern, drücken Sie die entsprechende Taste erneut.

Premere il pulsante Espresso (40 ml) o il pulsante Lungo (110 ml). L'erogazione terminerà automaticamente. Per bloccare l'erogazione di caffè o per aggiungere ancora caffè, premere nuovamente il pulsante.

110 ml → 

40 ml → 



- 4** Öffnen und schließen Sie den Hebel, um die Kapsel in den Kapselcontainer auszuwerfen.

Sollevare e abbassare la leva per espellere la capsula direttamente nel contenitore delle capsule usate.

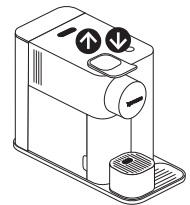

DE
IT

Zusammensetzen und Zerlegen des Rapid Cappuccino Systems / Assemblaggio / Smontaggio del Sistema Rapid Cappuccino

- 1** Entfernen Sie den Deckel, indem Sie den Knopf an der Seite des Milchtanks drücken. Ziehen Sie den Ansaugschlauch heraus.

Rimuovere il contenitore del latte premendo il pulsante sul lato e staccare il tubicino di aspirazione del latte.

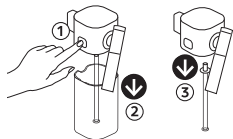

- 2** Positionieren Sie die Milchdüse vertikal zum Abnehmen oder Anstecken. Drücken Sie den Knopf auf der anderen Seite des Milchtanks, um die Milchdüse heraus zu ziehen.

Mettere il beccuccio del latte in posizione verticale per smontarlo e per riassemblyarlo. Premere il pulsante sul lato del contenitore del latte per estrarre il beccuccio.



- 3** Drücken Sie den Knopf an der Seite des Milchbehälters, um den Rapid Cappuccino Connector freizugeben.

Premere il pulsante sul lato del contenitore e tirare per sbloccare il connettore del sistema Rapid Cappuccino.

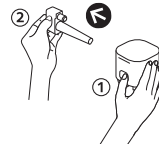

Zubereitung von Cappuccino / Latte Macchiato / Preparazione Cappuccino-Latte Macchiato

- i** Das Milchsystem wurde nicht für die Anwendung mit veganer Milch entwickelt.
Il sistema per il latte non è stato ideato per l'utilizzo di latte a base vegetale.

- i** Für einen perfekten Milchschaum verwenden Sie am besten fettarme Milch mit Kühlschranktemperatur (ca. 4 ° C).
Per una schiuma di latte ottimale, utilizzare latte vaccino scremato o parzialmente scremato a temperatura di frigorifero (circa 4° C).

- 1** Füllen Sie den Milchtank bis zu einer der zwei Markierungen:

 Cappuccino  Latte Macchiato

Schließen Sie den Milchtank und verbinden Sie das Rapid Cappuccino System mit der Maschine. Die Maschine heizt für etwa 15 Sekunden auf (Lichter blinken).

Riempire il contenitore del latte fino a uno dei due indicatori di livello:

 Cappuccino  Latte Macchiato

Chiudere il contenitore del latte e collegare il Sistema Rapid Cappuccino alla macchina. La macchina si riscalderà per circa 15 secondi (luci intermittenti).

- i** **HINWEIS:** Das RCS funktioniert nicht mit Wasser.
IMPORTANTE: il Sistema Rapid Cappuccino non funziona con acqua.

- i** **HINWEIS:** Die gesamte Milch wird für das Getränk genutzt.
IMPORTANTE: tutto il latte verrà utilizzato per la bevanda.

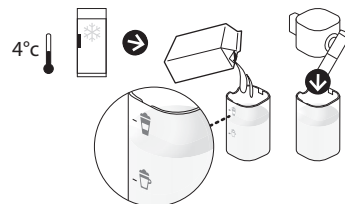

- 2 Öffnen Sie den Hebel vollständig und legen Sie eine Kapsel ein. Schließen Sie den Hebel.

Alzare completamente la leva e inserire una capsula. Abbassare la leva.

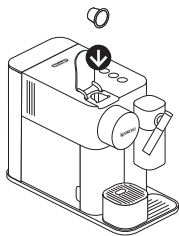

- 3 Stellen sie eine Cappuccino Tasse oder ein Latte Macchiato Glas unter den Auslauf und positionieren Sie die Milchküse in die richtige Stellung.

Sistemare una tazza per Cappuccino o un bicchiere per Latte Macchiato sotto l'erogatore del caffè e regolare la posizione dell'erogatore del latte sollevandolo fino al livello giusto.

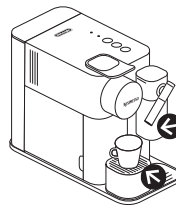

- 4 Drücken Sie die Milchtaste. Premere il pulsante del latte.

i **HINWEIS:** Die gesamte Milch wird für das Getränk genutzt. **IMPORTANTE:** tutto il latte verrà utilizzato per la bevanda.



- i** Die Zubereitung startet nach einigen Sekunden (erst Milch, dann Kaffee) und stoppt automatisch. L'erogazione inizia dopo pochi secondi (prima il latte e poi il caffè) e si ferma automaticamente.

- 5 Am Ende der Zubereitung leuchtet der Reinigungsalarm ☆ orange auf. Es ist nun erforderlich, das Rapid Cappuccino System zu reinigen.

Alla fine dell'erogazione, la spia per la pulizia ☆ si illumina di arancione per indicare che è necessario pulire il Sistema Rapid Cappuccino.

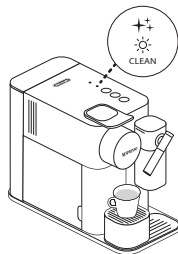

- 6 Öffnen und schließen Sie den Hebel, um die Kapsel in den Kapselcontainer auszuwerfen.

Sollevare e abbassare la leva per espellere la capsula direttamente nel contenitore delle capsule usate.

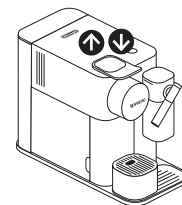

DE

Zubereitung von Cappuccino/Latte Macchiato/

IT

Preparazione Cappuccino-Latte Macchiato

- 7** Nach der Milchrezeptzubereitung und einer Nichtnutzung von maximal 30 Minuten sollte das RCS zerlegt und alle Teile im oberen Fach der Spülmaschine gereinigt werden. Sollte keine Spülmaschine verfügbar sein, schauen Sie im Kapitel „Manuelle Reinigung des Rapid Cappuccino Systems“ nach.

Dopo un periodo di inutilizzo di massimo 30 minuti dall'ultima preparazione a base di latte, smontare il Sistema Rapid Cappuccino e lavare tutti i componenti nello scomparto superiore della lavastoviglie. Nel caso non si disponga di una lavastoviglie, consultare la sezione «Lavaggio a mano del Sistema Rapid Cappuccino».

- i** Schauen Sie im Kapitel „Zusammensetzen und Zerlegen des Rapid Cappuccino Systems“. Das RCS sollte nicht im Kühlschrank aufbewahrt werden. Consultare la sezione «Assemblaggio/Smontaggio del sistema Rapid Cappuccino». Non riporre in frigo il Sistema Rapid Cappuccino.

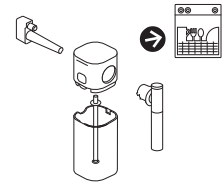

Füllmengen programmieren/ Programmazione della quantità di caffè

- i** Befolgen Sie die Schritte 1 und 2 des Kapitels „Kaffeezubereitung“. Seguire i passi 1 e 2 riportati nella sezione «Preparazione del caffè».
- i** **HINWEIS:** Bitte schauen Sie im Kapitel „Werkseinstellungen“ nach den minimal und maximal programmierbaren Füllmengen. **IMPORTANTE:** fare riferimento alla sezione «Impostazioni di fabbrica» per conoscere i quantitativi programmabili min/max.

- 1** Drücken und halten Sie die Espresso- oder Lungo-Taste für mindestens 3 Sekunden, um den Programmier-Modus zu betreten. Die Zubereitung startet und die Taste blinkt schnell.

Toccare e tenere premuto il pulsante Espresso o Lungo per almeno 3 secondi per accedere alla modalità di programmazione. L'erogazione si avvia e il pulsante lampeggia velocemente.



- 2** Lassen Sie die Taste los, wenn die gewünschte Füllmenge erreicht ist. Die Füllmenge ist nun für die nächsten Bezüge gespeichert. Die Taste blinkt 3x zur Bestätigung.

Rilasciare il pulsante quando viene raggiunto il volume desiderato. La quantità di caffè è stata memorizzata per le prossime preparazioni. Il pulsante lampeggia 3 volte per confermare la nuova impostazione relativa alla quantità di caffè.

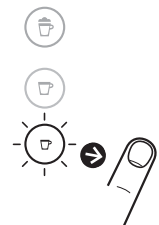

Tägliche Pflege/ Cura quotidiana

- i** Nutzen Sie keine aggressiven Reiniger. Nutzen Sie einen milden Reiniger, um die Oberfläche der Maschine zu reinigen.
Die Teile der Maschine, bis auf das RCS, dürfen nicht in der Spülmaschine gereinigt werden.
Non utilizzare detersivi abrasivi o solventi. Utilizzare un panno umido pulito e un detergente delicato per pulire la superficie della macchina.
Non mettere alcun componente della macchina nella lavastoviglie, ad eccezione dei componenti del Sistema Rapid Cappuccino.

- 1** Öffnen und schließen Sie den Hebel, um die Kapsel in den Kapselcontainer auszuwerfen. Entfernen Sie die Abtropfschale und den Kapselcontainer. Leeren und reinigen Sie beides. Entfernen Sie den Wassertank. Leeren und reinigen Sie ihn, bevor Sie ihn erneut mit frischem Wasser auffüllen.

Sollevare e abbassare la leva per espellere la capsula direttamente nel contenitore delle capsule usate. Rimuovere il vassoio raccogliogocce e il contenitore delle capsule. Svuotare e sciacquare. Rimuovere il serbatoio dell'acqua. Svuotare e risciacquare prima di riempirlo di acqua potabile.

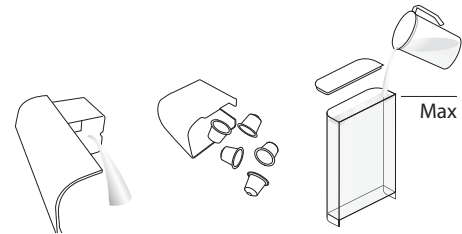

- 2** Stellen Sie ein Gefäß unter den Auslauf und drücken Sie zum Spülen die Lungo-Taste.

Sistemare un contenitore sotto l'erogatore del caffè e premere il pulsante Lungo per risciacquare.

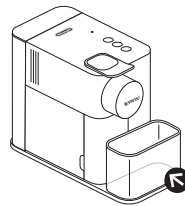

- 3** Reinigen Sie den Kaffeeauslauf mit einem sauberen, weichen Tuch.

Pulire regolarmente l'erogatore del caffè e la superficie della macchina con un panno umido pulito.

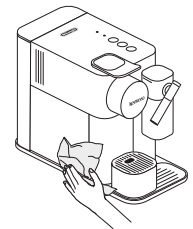

Manuelle Reinigung des Rapid Cappuccino Systems (RCS) / Lavaggio a mano del Sistema Rapid Cappuccino

- i** Steht keine Spülmaschine zur Verfügung, kann das RCS auch manuell gereinigt werden. Dieser Vorgang muss unbedingt nach jeder Nutzung erfolgen.
Se non si dispone di una lavastoviglie, lavare i componenti del Sistema Rapid Cappuccino a mano. La pulizia deve essere effettuata dopo ogni utilizzo.

- 1** Zerlegen Sie das RCS wie im Kapitel „Zusammensetzen und Zerlegen des Rapid Cappuccino Systems“ beschrieben. Spülen Sie jegliche Milchrückstände vorsichtig mit heißem Wasser (etwa 40 Grad) ab.

Smontare il Sistema Rapid Cappuccino. Consultare la sezione «Assemblaggio/Smontaggio del Sistema Rapid Cappuccino», quindi sciacquare accuratamente con acqua calda potabile (40°C) qualunque residuo di latte.

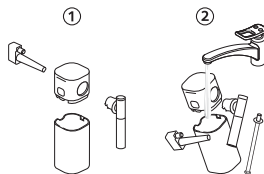

- 2** Weichen Sie alle Komponenten zusammen mit ein wenig Spülmittel in heißem Wasser (etwa 40 Grad) für mindestens 30 Minuten ein. Nutzen Sie keine stark duftenden Reinigungsmittel.

Immergere tutti i componenti in acqua calda potabile (40°C) con un detergente delicato/neutro per almeno 30 minuti, quindi sciacquare accuratamente con acqua calda potabile (40°C). Non utilizzare detergenti con odori persistenti.

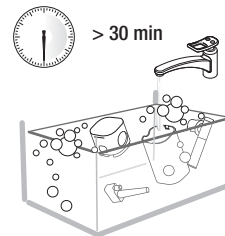

- 3** Reinigen Sie das Innere des Milchtanks mit Spülmittel und spülen Sie es mit heißem Wasser (etwa 40 Grad) aus. Nutzen Sie keine scheuernden Mittel oder Materialien, die die Oberfläche des Zubehörs beschädigen könnten.

Pulire l'interno del serbatoio del latte con un detergente delicato/neutro e sciacquare con acqua calda potabile (40°C). Non usare materiale abrasivo: potrebbe danneggiare la superficie dell'apparecchio.

*Assicurarsi che la presa dell'aria sia pulita.

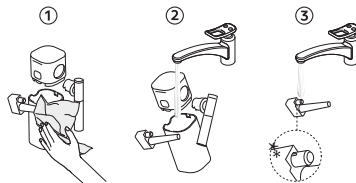

- 4** Trocken Sie alle Teile mit einem frisch und sauberen Handtuch oder Küchenpapier ab und setzen Sie das RCS wieder zusammen.

Asciugare tutti i componenti con un panno, o un asciugamano, asciutto e pulito, o con carta assorbente, quindi riassemblare.



Füllmengen zurücksetzen/ Ripristino delle impostazioni di fabbrica

- i HINWEIS:** Der Menü-Modus wird nach 30 Sekunden ohne Interaktion automatisch verlassen. Manuell verlassen Sie den Modus durch Drücken der Milch-Taste für 3 Sekunden.
IMPORTANTE: se non viene eseguita alcuna azione, la macchina esce automaticamente dalla modalità Menu dopo 30 secondi; è possibile anche uscire dalla modalità manualmente, premendo il pulsante di erogazione del latte per 3 secondi.

1 Schalten Sie die Maschine AN.

Accendere la macchina.

- i HINWEIS:** Entfernen Sie den Milchtank.
IMPORTANTE: rimuovere il contenitore del latte.

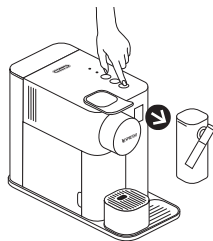

2 Drücken Sie 3 Sekunden lang die Milch-Taste, um in den Menü-Modus zu gelangen. Der Entkalkungs- und Reinigungsalarm blinken.

Premere il pulsante di erogazione del latte per 3 secondi per entrare nella modalità Menu: le spie per la decalcificazione e la pulizia iniziano a lampeggiare.

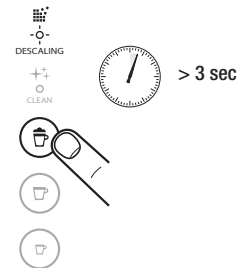

3 Drücken Sie die Milch-Taste. Das Blinken der Milch-Taste zeigt an, dass der Reset-Modus betreten wurde. Drücken Sie die Taste nochmals zur Bestätigung. Alle Tasten blinken 3x: Alle Füllmengen sind zurückgesetzt. Der Menü-Modus wird automatisch verlassen und die Maschine ist wieder bereit.

Premere il pulsante di erogazione del latte. Il pulsante lampeggia per indicare il ripristino delle impostazioni. Premerlo per confermare. Tutti i pulsanti lampeggiano 3 volte: tutti i volumi vengono ripristinati. La macchina esce automaticamente dal Menu e ritorna alla modalità macchina pronta.

DE Wiederherstellen der Werkseinstellungen/ IT Impostazioni di fabbrica

⚠ ACHTUNG: Wenn Zubereitungen größer als 150 ml programmiert sind: Lassen Sie die Maschine für 5 Minuten abkühlen, bevor Sie den nächsten Kaffee zubereiten. So verhindern Sie eine Überhitzung der Maschine.

ATTENZIONE: Se si programma il volume del caffè in quantità superiore a 150 ml, lasciar raffreddare la macchina per 5 minuti prima di preparare un altro caffè. Rischio di surriscaldamento!



Kaffee: 40 ml / Michgetränk: von 50 bis 125 ml, entsprechend den Markierungen  und  auf dem Milchtank.

Caffè: 40 ml / Bevanda a base di latte: da 50 a 125 ml, che corrisponde al livello  e  sul contenitore del latte.



Lungo: 110 ml

Lungo: 110 ml



Espresso: 40 ml

Espresso: 40 ml

Abschaltautomatik: nach 9 Min

Spegnimento automatico: 9 min



HINWEIS: Die Menge an Milchschaum hängt von der verwendeten Milch und deren Temperatur ab.

IMPORTANTE: il volume della schiuma di latte dipende dal tipo di latte utilizzato e dalla sua temperatura.



HINWEIS: Wir empfehlen, die voreingestellten Füllmengen für Espresso und Lungo beizubehalten, um die besten Ergebnisse für unsere Kaffeevarietäten zu erzielen.

IMPORTANTE: consigliamo di attenersi alle impostazioni di fabbrica per Espresso e Lungo, per ottenere i migliori risultati in tazza per ciascuna delle nostre varietà di caffè.

Die Kaffeevolumenta können von 25 bis 150 ml programmiert werden.

Il volume del caffè può essere programmato da 25 a 150 ml.

Entkalkung / Decalcificazione

www.nespresso.com/descaling

DE

IT

⚠ VORSICHT: Lesen Sie die Sicherheitshinweise.
ATTENZIONE: consultare le precauzioni di sicurezza.

i HINWEIS: Die Entkalkung dauert etwa 20 Minuten.
IMPORTANTE: il tempo richiesto per la decalcificazione è di circa 20 minuti.

i HINWEIS: Befolgen Sie den nachfolgenden Prozess um die Funktionalität Ihrer Maschine über die gesamte Lebensdauer und Ihren Kaffeegenuss wie am ersten Tag zu gewährleisten.
IMPORTANTE: per garantire il corretto funzionamento della macchina durante il suo ciclo di vita e offrire l'esperienza di un caffè eccezionale ogni volta come il primo giorno, seguire la procedura di seguito.

1 Entkalken Sie die Maschine, wenn der Entkalkungsalarm orange leuchtet.

Decalcificare la macchina quando la spia per la decalcificazione è arancione in modalità macchina pronta.



2 Öffnen und schließen Sie den Hebel, um Kapseln auszuwerfen.

Sollevare e abbassare la leva per espellere le capsule direttamente nel contenitore delle capsule usate.

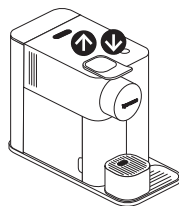

3 Leeren Sie die Abtropfschale und den Kapselcontainer. Befüllen Sie den Wassertank mit 100 ml *Nespresso* Entkalkerflüssigkeit und 500 ml Wasser.

Svuotare il vassoio raccogliogocce e il contenitore delle capsule usate. Riempire il serbatoio dell'acqua con 100 ml di soluzione decalcificante *Nespresso* e 500 ml di acqua potabile.

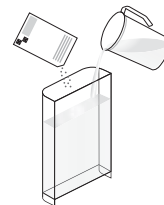

4 Entnehmen Sie die Entkalkungsdüse aus der Rückseite der Maschine und stecken Sie diese vorn auf die Dampfdüse.

Aprire il vano di alloggiamento del tubo di decalcificazione. Inserire il tubo di decalcificazione nel connettore a vapore della macchina.

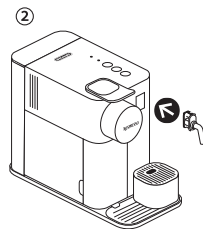
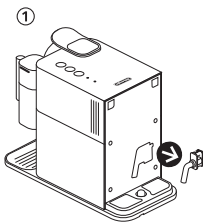

5 Die Maschine startet den Entkalkungs-Modus. Der Entkalkungsalarm blinkt während des gesamten Entkalkungsprozesses orange. Die Espresso-Taste leuchtet weiß.

La macchina entra in modalità di decalcificazione. La spia per la decalcificazione lampeggia e diventa arancione durante l'intero processo di decalcificazione. Il pulsante Espresso si illumina di bianco.



Entkalkung / Decalcificazione

www.nespresso.com/descaling

- 6** Stellen Sie ein Gefäß mit mindestens 1 Liter Kapazität unter beide Ausläufe.

Posizionare un contenitore con capacità minima di 1 litro sotto l'erogatore del caffè e sotto il beccuccio del tubo di decalcificazione.

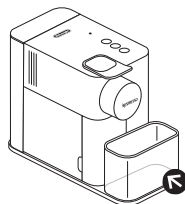

- 7** Drücken Sie die Espresso-Taste. Die Entkalkerlösung läuft abwechselnd durch den Kaffee-, den Dampfauslauf und die Abtropfschale. Wenn die Entkalkung abgeschlossen ist (Wassertank ist leer), leuchtet die Espresso-Taste.

Premere il pulsante Espresso. La soluzione decalcificante scorre alternativamente attraverso l'erogatore del caffè, il tubo di decalcificazione e il vassoio raccogliogocce. Quando il ciclo di decalcificazione è completo (il serbatoio dell'acqua è vuoto), il pulsante Espresso si illumina.



- 8** Entleeren Sie den Kapselcontainer und die Abtropfschale, reinigen Sie diese und füllen Sie dann den Wassertank erneut mit frischem Wasser, bis er randvoll ist (MAX).

Svuotare il contenitore delle capsule usate, il vassoio raccogliogocce, sciacquare e riempire il serbatoio dell'acqua con acqua fresca potabile fino al livello MAX.

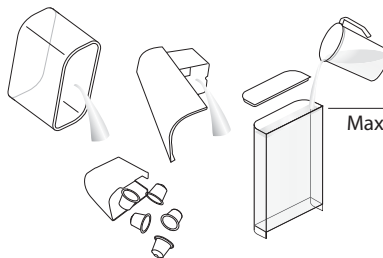

- 9** Drücken sie erneut die Espresso-Taste. Der Spülvorgang durch Kaffeeauslauf, Dampfdüse und die Restwasserschale beginnt, bis der Wassertank leer ist.

Premere di nuovo il pulsante Espresso. Il ciclo di risciacquo continua attraverso l'erogatore del caffè, il tubo di decalcificazione e il vassoio raccogliogocce finché il serbatoio dell'acqua è vuoto.



- 10** Wenn der Reinigungsprozess abgeschlossen ist, schaltet sich die Maschine aus. Entfernen Sie die Entkalkungsdüse und verstauen Sie diese wieder auf der Rückseite der Maschine. Entleeren Sie Abtropfschale und Kapselcontainer. Füllen Sie den Wassertank erneut mit frischem Wasser.

Una volta che il processo di risciacquo è terminato, la macchina si spegne. Rimuovere e riporre il tubo di decalcificazione. Svuotare il vassoio raccogliogocce e il contenitore delle capsule usate. Riempire il serbatoio dell'acqua con acqua potabile.



- 11** Reinigen Sie die Maschine mit einem weichen Tuch. Die Entkalkung ist nun abgeschlossen.

Pulire la macchina con un panno umido. La decalcificazione della macchina è terminata.

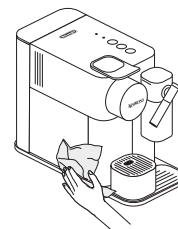

Einstellung der Wasserhärte / Impostazioni della durezza dell'acqua

HINWEIS: Der Menü-Modus wird nach 30 Sekunden ohne Interaktion automatisch verlassen. Manuell verlassen Sie den Modus durch Drücken der Milch-Taste für 3 Sekunden.
IMPORTANTE: se non viene eseguita alcuna azione, la macchina esce automaticamente dalla modalità Menu dopo 30 secondi; è possibile anche uscire dalla modalità manualmente, premendo il pulsante di erogazione del latte per 3 secondi.

1 Nehmen Sie den Wasserhärtestreifen (dieser befindet sich auf der ersten Seite Ihrer Bedienungsanleitung) und halten Sie ihn für eine Sekunde unter Wasser.

Mettere l'etichetta per la durezza dell'acqua, nella prima pagina del presente manuale di istruzioni, sotto l'acqua corrente per 1 secondo.

2 Die Anzahl der roten Quadrate zeigt die bei Ihnen vorliegende Wasserhärte an.

Il numero di quadratini rossi indica il livello di durezza dell'acqua.

3 Schalten Sie die Maschine AN.
Accendere la macchina.

HINWEIS: Entfernen Sie den Milchtank.
IMPORTANTE: rimuovere il contenitore del latte.

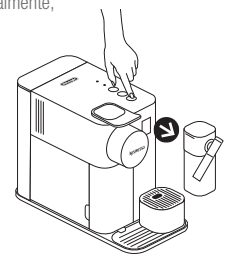

4 Drücken Sie 3 Sekunden lang die Milch-Taste, um in den Menü-Modus zu gelangen. Der Entkalkungs- und Reinigungsalarm blinken.

Premere i pulsanti di erogazione del latte per 3 secondi per entrare in modalità Menu: le spie per la decalcificazione e la pulizia iniziano a lampeggiare.

5 Drücken Sie die Espresso-Taste.
Premere il pulsante Espresso.

6 Innerhalb von 15 Sekunden können Sie durch Drücken der entsprechenden Taste den gewünschten Wert einstellen. Sie blinken 3x schnell, um die neue Einstellung zu bestätigen. Die Maschine wechselt danach automatisch in den Bereit-Modus.

Ora, entro 15 secondi, è possibile impostare il valore desiderato premendo il pulsante corrispondente. I pulsanti lampeggiano 3 volte rapidamente per confermare il nuovo valore. La macchina esce automaticamente dal Menu e ritorna alla modalità macchina pronta.

Wasserhärte/Durezza dell'acqua		Füllmenge/Livello	fH	dH	CaCO3
	Milchgetränk/ Bevanda a base di latte		<5	<3	< 50 mg/l
	Lungo		>7	>4	> 70 mg/l
	Espresso		>13	>7	> 130 mg/l
	Milchgetränk/ Bevanda a base di latte + Lungo		>25	>14	> 250 mg/l
	Lungo + Espresso		>38	>21	> 380 mg/l

DE
IT

Entleeren des Systems vor längerer Nichtbenutzung / Svuotare il sistema prima di un periodo di inutilizzo

- 1** Schalten Sie die Maschine AN.
Accendere la macchina.

- i** **HINWEIS:** Entfernen Sie den Milchtank.
IMPORTANTE: rimuovere il contenitore del latte.

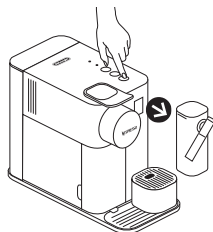

- 2** Entfernen Sie den Wassertank. Öffnen und schließen Sie den Hebel, um eine eventuell vorhandene Kapsel auszuwerfen. Platzieren Sie ein Gefäß unter dem Kaffeeauslauf.

Rimuovere il serbatoio dell'acqua. Sollevare e chiudere la leva per espellere un'eventuale capsula rimanente. Posizionare un contenitore sotto l'erogatore del caffè.

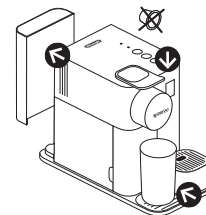

- 3** Drücken Sie 3 Sekunden lang die Milch-Taste, um in den Menü-Modus zu gelangen. Der Entkalkungs- und Reinigungsalarm blinken.

Premere i pulsanti del latte per 3 secondi per entrare in modalità Menu: le spie per la decalcificazione e la pulizia iniziano a lampeggiare.

- i** **HINWEIS:** Der Menü-Modus wird nach 30 Sekunden ohne Interaktion automatisch verlassen. Manuell verlassen Sie den Modus durch Drücken der Milch-Taste für 3 Sekunden.
IMPORTANTE: se non viene eseguita alcuna azione, la macchina esce automaticamente dalla modalità Menu dopo 30 secondi; è possibile anche uscire dalla modalità manualmente, premendo il pulsante di erogazione del latte per 3 secondi.



- 4** Drücken Sie Milch- und Lungo-Taste gleichzeitig.

Premere contemporaneamente i pulsanti di erogazione del latte e Lungo.



- 5** Die Milch-Taste blinkt zur Bestätigung. Durch erneutes Drücken startet die Entleerung. Die Kaffeetasten blinken abwechselnd: Entleerung läuft. Nach Abschluss schaltet sich die Maschine automatisch aus.

Il pulsante di erogazione del latte lampeggia per conferma. Una volta premuto, inizia lo svuotamento. I pulsanti per la preparazione di caffè lampeggiano alternativamente: lo svuotamento è in corso. Quando il processo è terminato, la macchina si spegne automaticamente.



- i** **HINWEIS:** Das Gerät ist nach der Entleerung für etwa 10 Minuten blockiert.
IMPORTANTE: la macchina si blocca per circa 10 minuti dopo lo svuotamento.

Abschaltautomatik/ Spegnimento automatico

- i** Die Maschine verfügt über ein exzellentes Energieprofil sowie einer Abschaltautomatik (0W), mit der Sie Strom sparen können. Das Gerät schaltet sich 9 Minuten nach der letzten Benutzung automatisch ab (Werkseinstellung).

Questa macchina è dotata di un eccellente profilo di consumo energetico oltre che di una funzione di spegnimento automatico (0W) che consente di risparmiare energia. L'apparecchio si spegne dopo 9 minuti di inutilizzo (impostazioni di fabbrica).

- 1** Schalten Sie die Maschine AN.

Accendere la macchina.

- i** **HINWEIS:** Entfernen Sie den Milchtank.
IMPORTANTE: rimuovere il contenitore del latte.

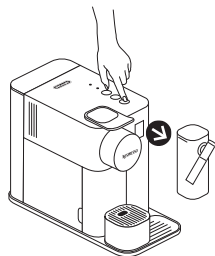

- 2** Drücken Sie 3 Sekunden lang die Milch-Taste, um in den Menü-Modus zu gelangen. Der Entkalkungs- und Reinigungsalarm blinken.

Premere il pulsante di erogazione del latte per 3 secondi per entrare in modalità Menu: le spie per la decalcificazione e la pulizia iniziano a lampeggiare.

- i** **HINWEIS:** Der Menü-Modus wird nach 30 Sekunden ohne Interaktion automatisch verlassen. Manuell verlassen Sie den Modus durch Drücken der Milch-Taste für 3 Sekunden.

IMPORTANTE: se non viene eseguita alcuna azione, la macchina esce automaticamente dalla modalità Menu dopo 30 secondi; è possibile anche uscire dalla modalità manualmente, premendo il pulsante del latte per 3 secondi.



> 3 sec

- 3** Drücken Sie die Lungo-Taste.

Premere il pulsante Lungo.



- 4** Innerhalb von 15 Sekunden können Sie durch Drücken der entsprechenden Taste den gewünschten Wert einstellen. Sie blinken 3x schnell, um die neue Einstellung zu bestätigen. Die Maschine wechselt danach automatisch in den Bereit-Modus.

Ora, entro 15 secondi, è possibile impostare il valore desiderato premendo il pulsante corrispondente. I pulsanti lampeggiano 3 volte rapidamente per confermare il nuovo valore. La macchina esce automaticamente dal Menu e ritorna alla modalità macchina pronta.

Abschaltautomatik / Spegnimento automatico

Milch / Latte → 9 Minuten / minuti

Lungo → 30 Minuten / minuti

Espresso → 8 Stunden / ore

Kein Licht, Tasten nicht beleuchtet.	<ul style="list-style-type: none"> - Prüfen Sie die Leitung, den Stecker und die Steckdose. Sollte das Problem bestehen, kontaktieren Sie den <i>Nespresso</i> Club.
Kein Kaffee, kein Wasser.	<ul style="list-style-type: none"> - Der Wassertank ist leer. Befüllen Sie den Wassertank. - Entkalken Sie die Maschine falls notwendig; sehen Sie hierzu das Kapitel „Entkalkung“.
Kaffee läuft sehr langsam heraus.	<ul style="list-style-type: none"> - Die Ausflussgeschwindigkeit ist abhängig von der verwendeten Varietät. - Entkalken Sie die Maschine falls notwendig; sehen Sie hierzu das Kapitel „Entkalkung“.
Trotz eingelegerter Kapsel kommt nur Wasser anstelle von Kaffee heraus.	<ul style="list-style-type: none"> - Im Fall von Problemen kontaktieren Sie den <i>Nespresso</i> Club.
Der Kaffee ist nicht heiß genug.	<ul style="list-style-type: none"> - Wärmen Sie die Tasse vor. - Entkalken Sie die Maschine falls notwendig; sehen Sie hierzu das Kapitel „Entkalkung“.
Die Maschine ist undicht / Wasser im Kapselcontainer.	<ul style="list-style-type: none"> - Stellen Sie sicher, dass die Kapsel richtig eingesetzt ist. Sollte die Undichtigkeit bestehen, kontaktieren Sie den <i>Nespresso</i> Club.
Unregelmäßiges Blinken.	<ul style="list-style-type: none"> - Kontaktieren Sie den <i>Nespresso</i> Club.
Alle Tasten blinken gleichzeitig für 10 Sekunden, danach schaltet sich die Maschine automatisch aus.	<ul style="list-style-type: none"> - Hinweis auf einen Fehler. Die Maschine muss repariert werden. Kontaktieren Sie den <i>Nespresso</i> Club.
Alle drei Tasten blinken 3x schnell, danach geht die Maschine in den Bereit-Modus.	<ul style="list-style-type: none"> - Der Wassertank ist leer.
Entkalkungs- und Reinigungs-Leuchte blinken.	<ul style="list-style-type: none"> - Die Maschine ist im Menü-Modus, warten Sie 30 Sekunden oder drücken Sie für drei Sekunden die Milchtaste.
Entkalkungs-Alarm leuchtet orange.	<ul style="list-style-type: none"> - Die Maschine aktiviert den Entkalkungs-Alarm anhand der Anzahl der zubereiteten Getränke. Entkalken Sie.
Der Entkalkungs-Alarm blinkt orange und die Taste für warmen Milchschaum leuchtet konstant.	<ul style="list-style-type: none"> - Die Maschine ist im Entkalkungs-Modus. Drücken Sie die Milch-Taste, um die Entkalkung zu beginnen.
Reinigungs-Alarm leuchtet orange.	<ul style="list-style-type: none"> - Zerlegen Sie das Rapid Cappuccino System und reinigen Sie alle Teile im oberen Fach der Spülmaschine. Sollte keine Spülmaschine zur Verfügung stehen, lesen Sie im Kapitel „Manuelle Reinigung des Rapid Cappuccino Systems“ nach.
Alle Kaffeetasten und alle Milchrezept-Tasten blinken abwechselnd.	<ul style="list-style-type: none"> - Die Maschine ist überhitzt, bitte lassen Sie sie abkühlen. - Das Gerät blockiert für etwa 10 Minuten nach der Entleerung.
Der Hebel lässt sich nicht komplett schließen.	<ul style="list-style-type: none"> - Leeren Sie den Kapselcontainer. Stellen Sie sicher, dass keine Kapsel im Kapselcontainer verklemt ist. - Verwenden Sie fettarme Kuhmilch mit Kühlschranktemperatur (ca. 4 ° C). - Reinigen Sie das System nach jeder Zubereitung (siehe: manuelle Reinigung des Rapid Cappuccino Systems).
Die Milchschaumqualität ist nicht zufriedenstellend.	<ul style="list-style-type: none"> - Entkalken Sie die Maschine (siehe Kapitel „Entkalkung“). - Nutzen Sie keine gefrorene Milch. - Stellen Sie sicher, dass der Ansaugschlauch sauber ist. Lesen Sie im Kapitel „Manuelle Reinigung des Rapid Cappuccino Systems“ nach.
Ich kann den Menü-Modus nicht betreten.	<ul style="list-style-type: none"> - Stellen Sie sicher, dass der Milchtank entfernt ist. - Stellen Sie sicher, dass die Milchtaste drei Sekunden lang gedrückt wird. - Entfernen Sie die Entkalkungsdüse.
Das Milchsystem startet nicht.	<ul style="list-style-type: none"> - Füllen Sie das System mit mindestens 30 ml Milch. - Das Milchsystem funktioniert nicht, wenn es mit Wasser gefüllt ist. - Das Milchsystem wurde nicht zur Nutzung mit veganer Milch (z.B. Reismilch) gestaltet.
Ich kann den Milchtank nicht zerlegen.	<ul style="list-style-type: none"> - Drücken Sie den Knopf auf der Seite des Milchtanks, um die Teile abzunehmen. - Lesen Sie im Kapitel „Manuelle Reinigung des Rapid Cappuccino Systems“ nach.
Die Maschine abschalten.	<ul style="list-style-type: none"> - Drücken Sie die Espresso- und Lungo-Taste zeitgleich für 2 Sekunden.
Ton beim Abschalten der Maschine.	<ul style="list-style-type: none"> - Dieser Ton signalisiert, dass die Maschine nun abgeschaltet ist.

Assenza di luce sul display.	- Controllare l'alimentazione: presa, tensione e fusibile. In caso di problemi, contattare il <i>Nespresso Club</i> .
Non eroga caffè, né acqua.	- Il serbatoio dell'acqua è vuoto. Riempire il serbatoio dell'acqua. - Se necessario, eseguire la decalcificazione. Fare riferimento alla sezione Decalcificazione.
Il caffè esce molto lentamente.	- La velocità di erogazione dipende dalla varietà di caffè. - Se necessario, effettuare la decalcificazione. Fare riferimento alla sezione Decalcificazione.
Fuoriuscita di acqua ma non di caffè (a capsula inserita).	- In caso di problemi, far riparare la macchina o contattare il <i>Nespresso Club</i> .
Il caffè non è abbastanza caldo.	- Pre-riscaldare la tazzina. - Se necessario, effettuare la decalcificazione. Fare riferimento alla sezione Decalcificazione.
Il vano delle capsule perde acqua (acqua nel contenitore delle capsule).	- Posizionare la capsula correttamente. Se si verificano perdite, contattare il <i>Nespresso Club</i> .
Lampeggio irregolare.	- Far riparare la macchina o contattare il <i>Nespresso Club</i> .
Tutti i pulsanti lampeggiano contemporaneamente per 10 secondi, poi la macchina si spegne automaticamente.	- Avviso di errore, è necessario riparare la macchina. Far riparare la macchina o contattare il <i>Nespresso Club</i> .
Tutti i 3 pulsanti lampeggiano velocemente per 3 volte e poi la macchina torna in modalità pronta.	- Il serbatoio dell'acqua è vuoto.
Le spie per la decalcificazione e la pulizia lampeggiano.	- La macchina è in modalità Menu, premere il pulsante di erogazione del latte per 3 secondi per uscire dalla modalità Menu, oppure attendere 30 secondi per uscire automaticamente da questa modalità.
La spia per la decalcificazione è arancione.	- La macchina restituisce l'avviso di decalcificazione in base alla frequenza di utilizzo. Decalcificare la macchina.
La spia per la decalcificazione lampeggia con luce arancione, la spia per la preparazione di schiuma di latte calda è fissa.	- La macchina è in modalità di decalcificazione. Premere il pulsante di erogazione del latte per iniziare il processo di decalcificazione.
La spia per la pulizia è arancione.	- Smontare il Sistema Rapid Cappuccino e lavare tutti i componenti nello scomparto superiore della lavastoviglie. Nel caso non si disponga di una lavastoviglie, consultare la sezione «Lavaggio a mano del Sistema Rapid Cappuccino».
Tutti i pulsanti per la preparazione di caffè e tutti i pulsanti per la preparazione di ricette a base di latte lampeggiano alternativamente.	- La macchina è surriscaldata, attendere il raffreddamento. - La macchina si bloccherà per circa 10 minuti dopo lo svuotamento.
La leva non si abbassa completamente.	- Svuotare il contenitore delle capsule. Assicurarsi che non vi siano capsule bloccate all'interno del contenitore delle capsule. - Usare latte vaccino scremato o parzialmente scremato a temperatura di frigo (circa 4° C). - Risciacquare dopo ogni ricetta a base di latte (vedere la sezione «Lavaggio manuale del Sistema Rapid Cappuccino»).
La qualità della schiuma di latte non è all'altezza dello standard.	- Eseguire la decalcificazione della macchina (vedere p. 51). - Non usare latte congelato. - Assicurarsi che la presa d'aria sia pulita. Consultare la sezione «Lavaggio a mano del Sistema Rapid Cappuccino».
Non è possibile accedere alla modalità Menu.	- Assicurarsi di aver rimosso il contenitore del latte. - Assicurarsi di premere il pulsante del latte per 3 secondi. - Rimuovere il tubo di decalcificazione.
Il sistema del latte non si avvia.	- Versare minimo 30 ml di latte. - Il sistema del latte non funziona se riempito con acqua. - Il sistema del latte non è stato progettato per funzionare con latte a base vegetale (latte di riso, ecc.).
Non è possibile smontare il contenitore del latte.	- Premere il pulsante sul lato del contenitore per rimuovere le parti. - Consultare la sezione «Assemblaggio/Smontaggio del Sistema Rapid Cappuccino».
Spegnere la macchina.	- Premere contemporaneamente i pulsanti Espresso e Lungo per 2 secondi.
Segnale acustico quando la macchina si spegne.	- Questo suono indica che la macchina adesso è spenta.

DE

IT

Kontaktieren Sie den *Nespresso Club* / Contattare il *Nespresso Club*

Für weiterführende Information, bei auftretenden Problemen oder wenn Sie weitere Fragen haben, kontaktieren Sie bitte den *Nespresso Club*. Kontaktmöglichkeiten finden Sie im Ordner „Willkommen bei *Nespresso*“, auf dem Maschinenkarton oder unter www.nespresso.com

Per ulteriori informazioni, in caso di problemi o per avere assistenza, rivolgersi al *Nespresso Club*. Le informazioni per contattare il *Nespresso Club* sono disponibili nella brochure «Benvenuto in *Nespresso*» oppure su www.nespresso.com

Gewährleistung / Garanzia limitata

De'Longhi gewährt eine Garantie von 2 Jahren ab dem Kauf des Geräts gegen Materialdefekte und Fehler in der handwerklichen Ausführung. Während dieser Zeitspanne wird De'Longhi jedes defekte Produkt nach eigenem Ermessen reparieren oder austauschen, ohne Kosten für den Besitzer. Die Austauschprodukte oder reparierten Einzelteile unterstehen der noch verbleibenden Original-Garantiedauer oder einer Garantiedauer von sechs Monaten, je nachdem, was länger ist. Diese beschränkte Garantie kommt nicht zur Anwendung bei Beschädigungen, die durch einen Unfall, Missbrauch, unsachgemäße Pflege oder normalen Verschleiß verursacht wurden. Ausgenommen im durch das anwendbare Recht zulässigen Umfang nehmen die Bestimmungen dieser eingeschränkten Garantie keine Ausschließungen, Einschränkungen, Änderungen oder Ergänzungen bezüglich des auf Ihren Maschinenkauf zwingend anwendbaren Rechts vor. Wenn Sie der Meinung sind, dass Ihr Produkt fehlerhaft ist, kontaktieren Sie den *Nespresso Club*, um Anweisungen zu erhalten, wohin Sie es senden oder zur Reparatur bringen können.

De'Longhi garantisce questo prodotto contro eventuali difetti di fabbricazione o dei materiali per un periodo di due anni dalla data d'acquisto. Durante tale periodo De'Longhi riparerà o sostituirà gratuitamente, a sua discrezione, qualunque prodotto difettoso. I prodotti sostituiti o i componenti riparati saranno garantiti solamente per la parte di garanzia originale non scaduta o per i successivi sei mesi, a seconda di quale sia il periodo più lungo. Nei limiti e termini previsti dalla legge vigente, questa garanzia limitata non vale per difetti dovuti a incidenti, uso non corretto, manutenzione inadeguata o normale usura. Le condizioni di questa garanzia non escludono, riducono o modificano quanto previsto dalla legge vigente applicabile alla vendita del prodotto al consumatore. In caso si ritenga che il prodotto sia difettoso, si prega di contattare *Nespresso* che Le indicherà come procedere per la riparazione.

ES Descripción general/
PT Visão Geral

Descripción general de la máquina/ Visão Geral da Máquina

- A Máquina sin Rapid Cappuccino System/
Máquina sem Preparação Automática de Cappuccino
 - B Máquina con Rapid Cappuccino System
(para Cappuccino y Latte Macchiato) /
Máquina com Preparação Automática de Cappuccino (para
Cappuccinos e Latte Macchiato)
- 1 Palanca/Alavanca
 - 2 Compartimento para la cápsula/
Compartimento para a cápsula
 - 3 Depósito de agua (1 l)/Depósito de água (1L)
 - 4 Salida del café/Saída de café
 - 5 Ventana del sensor/Janela do Sensor
 - 6 Contenedor de cápsulas usadas/
Recipiente de cápsulas usadas
 - 7 Bandeja antigoteo/Gaveta de recolha de pingos
 - 8 Soporte para tazas/Suporte de chávenas
 - 9 Rejilla/Grelha
 - 10 Almacenamiento del tubo de descalcificación/
Arrumação do tubo de descalcificação
 - 11 Tubo de descalcificación/Tubo de descalcificação
 - 12 Puerta del conector de vapor/Porta do conetor de vapor
 - 13 Conector de vapor/Conetor de vapor

Avisos/ Aviso

- 14 «DESCALING» ☄: aviso de descalcificación (consulte el
apartado «Descalcificación»)/
«DESCALING» ☄: aviso de descalcificação, consulte a
seção «Descalcificação»
- 15 «CLEAN» ☆: aviso de limpieza del sistema de leche
(consulte el apartado «Preparación de Cappuccino-Latte
Macchiato»)/
«CLEAN» ☆: limpeza do sistema do leite, consulte a seção
«Preparação de Cappuccino - Latte Macchiato»

Botones táctiles de preparación de bebidas/ Botões táteis de bebidas

- 16 Bebida con leche (Cappuccino, Latte Macchiato) /
Receitas de Leite (Cappuccino, Latte Macchiato)
- 17 Lungo 110 ml
Lungo 110 ml
- 18 Espresso 40 ml
Espresso 40 ml

Rapid Cappuccino System / Preparação Automática de Cappuccino

- 19 Botón para quitar la tapa/
Botão para retirar a tampa
- 20 Tapa del depósito de leche/
Tampa do depósito do leite
- 21 Conector del Rapid Cappuccino System /
Conetor de Preparação Automática de Cappuccino
- 22 Entrada de aire (móvil)/
Entrada de Ar (móvel)
- 23 Boquilla de leche/
Saída do leite
- 24 Palanca de la boquilla de leche/
Alavanca de saída do leite
- 25 Tubo de aspiración de leche/
Tubo de aspiração do leite
- 26 Depósito de leche (125 ml)/
Depósito do leite (125 ml)

Lattissima One EN 500

220-240 V~, 50-60 Hz, 1400 W

P_{max} 19 bar / 1.9 MPa

~4.3 kg

~1L

15.4 cm
 25.6 cm
 32.4 cm

Descripción general / Visão Geral	60
Especificaciones / Especificações	61
Índice / Índice	61
Instrucciones de seguridad / Precauções de Segurança	62
Contenido del embalaje / Conteúdo da Embalagem	69
Lattissima One / Lattissima One	69
Primer uso o después de un largo periodo de inactividad / Primeira utilização ou após um longo período de inatividade	70
Preparación del café / Preparação de café	71
Montaje / Desmontaje del Rapid Cappuccino System / Montagem / Desmontagem do sistema de Preparação Automática de Cappuccino	72
Preparación de Cappuccino-Latte Macchiato / Preparação de Cappuccino-Latte Macchiato	72
Programación de la cantidad de café / Programação da quantidade de café	74
Cuidado diario / Cuidados diários	75
Limpieza a mano del Rapid Cappuccino System / Lavagem à Mão da Preparação de Cappuccino Automática	76
Restablecer la cantidad a los ajustes de fábrica / Repor as Quantidades de Origem	77
Ajustes de fábrica / Configurações de Fábrica	78
Descalcificación / Descalcificação	79
Configuración de la dureza del agua / Configuração da Dureza da Água	81
Vaciado del sistema antes de un largo periodo sin utilizar la máquina / Esvazie o Sistema Antes de um Período de Inatividade	82
Apagado automático / Função de Desligar Automaticamente	83
Resolución de problemas / Resolução de Problemas	85
Contacte con el Club Nespresso / Contato da Nespresso	86
Garantía limitada / Garantia limitada	86

ES Instrucciones de seguridad



ATENCIÓN/PRECAUCIÓN



PELIGRO DE DESCARGA ELÉCTRICA



DESCONECTE EL CABLE DAÑADO



ATENCIÓN: SUPERFICIE CALIENTE

⚠ ATENCIÓN: cuando vea este símbolo, consulte las instrucciones de seguridad para evitar posibles lesiones o daños.

i INFORMACIÓN: cuando vea este símbolo, siga los consejos indicados para un uso correcto y seguro de la máquina.

⚠ ATENCIÓN: las instrucciones de seguridad forman parte de la máquina. Léalas detenidamente antes de utilizar su nueva máquina por primera vez. Guárdelas donde pueda encontrarlas fácilmente para futuras

consultas.

- Esta máquina está destinada a la elaboración de bebidas según indica el presente manual.
- No la utilice para usos distintos a los previstos.
- Esta máquina ha sido diseñada para usarse exclusivamente en interiores y en condiciones de temperatura no extremas.
- Proteja la máquina de la luz solar directa, del contacto prolongado con salpicaduras de agua y de la humedad.
- Esta máquina es de uso exclusivamente doméstico. No ha sido diseñada para ser utilizada: en cocinas para empleados en tiendas, oficinas y otros lugares de trabajo; en granjas; por clientes en hoteles, moteles y otros entornos residenciales; en entornos de tipo «bed and breakfast».

- Esta máquina puede ser utilizada por niños a partir de ocho años siempre que lo hagan bajo control y que hayan recibido instrucciones sobre cómo usar la máquina de forma segura y que sean plenamente conscientes de los posibles peligros derivados de su uso. Los niños no podrán llevar a cabo la limpieza y el mantenimiento de esta máquina a menos que sean mayores de ocho años y siempre bajo la supervisión de un adulto.
- Mantenga la máquina y el cable fuera del alcance de los niños menores de ocho años.
- Esta máquina puede ser utilizada por personas con discapacidades físicas, sensoriales o mentales o que no tengan experiencia o conocimientos suficientes, siempre que lo hagan bajo supervisión o hayan recibido

instrucciones sobre cómo usar la máquina de forma segura y sean conscientes de los posibles peligros.

- Los niños no deben utilizar el aparato como si fuera un juguete.
- El fabricante no asumirá ninguna responsabilidad y la garantía quedará anulada en caso de uso comercial o manipulación / utilización inadecuada de la máquina, así como por cualquier daño que resulte de su uso para otros propósitos, manejo incorrecto, reparación por parte de personal no cualificado o incumplimiento de las instrucciones.



Evite el riesgo de descargas eléctricas mortales y de incendios.

- En caso de emergencia: desenchufe inmediatamente de la toma de corriente.

- Enchufe la máquina únicamente a una toma de corriente adecuada, de fácil acceso y con toma de tierra. Asegúrese de que la tensión de red se corresponde con la indicada en la placa de especificaciones. El uso de una conexión incorrecta anulará la garantía.

La máquina solo debe conectarse tras su instalación.

- No tense el cable sobre bordes afilados, no lo fije ni lo deje colgando.
- Mantenga el cable apartado del calor y la humedad.
- Si el cable de alimentación o el enchufe está dañado, deberá sustituirlo el fabricante, el servicio de mantenimiento que este designe o personas con una cualificación similar a fin de evitar todos los riesgos.

- Si el cable o el enchufe está dañado, no ponga en funcionamiento el aparato. Envíe el aparato al Club *Nespresso* o a un representante autorizado de *Nespresso*.
- Si necesita un cable de prolongación, emplee únicamente uno cuyo conductor tenga una sección como mínimo 1.5 mm² o que sea adecuado a la potencia especificada.
- Para evitar daños graves, jamás coloque la máquina encima o al lado de superficies calientes, como radiadores, fogones, hornos, hornillos de gas, llamas o similares.
- Coloque siempre la máquina sobre una superficie horizontal, estable y uniforme. La superficie debe ser resistente al calor y a fluidos como el agua, el café, la

solución de descalcificación y similares.

- Desconecte la máquina de la red eléctrica cuando no vaya a utilizarla durante un largo periodo de tiempo. Desconéctela extrayendo el enchufe sin tirar del cable, ya que este podría resultar dañado.
- Antes de realizar cualquier operación de mantenimiento o limpieza, desenchufe la máquina de la toma de corriente y deje que se enfríe.
- Para desconectar el aparato, detenga cualquier preparación en curso y desenchúfelo de la toma de corriente.
- Nunca toque el cable con las manos mojadas.
- Nunca sumerja la máquina total ni parcialmente en agua u otro líquido.
- No introduzca la máquina o parte de la misma en el lavavajillas, excepto el Rapid Cappuccino System.
- La combinación de agua y electricidad es peligrosa y puede provocar descargas eléctricas mortales.
- No abra la máquina, ya que podría recibir una descarga eléctrica.
- No introduzca ningún objeto por las aberturas, ya que podría provocar un incendio o una descarga eléctrica.
- El uso de accesorios complementarios no recomendados por el fabricante puede provocar fuego, descargas eléctricas o lesiones.

Evite posibles daños durante la utilización de la máquina.

- Nunca desatienda la máquina mientras está funcionando.
- No utilice la máquina si presenta algún daño, si

ES Instrucciones de seguridad

se ha caído o no funciona correctamente. Desenchúfela inmediatamente de la toma de corriente.

Póngase en contacto con el Club *Nespresso* o un representante autorizado de *Nespresso* para su examen, reparación o ajuste.

-  Una máquina estropeada puede causar descargas eléctricas, quemaduras e incendios.
- Baje siempre la palanca completamente y nunca la levante durante su funcionamiento para evitar quemaduras.
- No coloque los dedos debajo de la salida del café, ya que podría sufrir quemaduras.
- No introduzca los dedos en el compartimento o el tubo de las cápsulas, ya que podría sufrir lesiones.
-  No toque las superficies que se calientan

durante y después del funcionamiento de la máquina y su descalcificación: tubo de descalcificación y boquilla de leche. Utilice las asas y los tiradores.

- Si programa un volumen de café superior a 150 ml, deje que la máquina se enfríe durante 5 minutos antes de preparar otro café (existe riesgo de sobrecalentamiento).
- Puede salir agua alrededor de la cápsula si ésta no es perforada por las cuchillas y podría dañar la máquina.
- Nunca debe usarse una cápsula usada, dañada o deformada.
- Si una cápsula queda atascada en el compartimento de las cápsulas, apague la máquina y desconéctela de la alimentación antes de

realizar cualquier operación. Póngase en contacto con el Club *Nespresso* o con un representante autorizado *Nespresso*.

- Llene el depósito de agua solo con agua potable.
- Vacíe el depósito de agua si no va a usar la máquina durante un largo periodo de tiempo, como por ejemplo durante las vacaciones.
- Cambie el agua del depósito si la máquina no se ha utilizado durante un fin de semana o un periodo de tiempo similar.
- No utilice la máquina sin la bandeja ni la rejilla antigoteo para evitar que se produzcan derrames sobre las superficies próximas.
- No utilice productos de limpieza agresivos ni disolventes. Use un paño húmedo y un producto de limpieza suave para limpiar la

superficie de la máquina.

- Para limpiar la máquina utilice únicamente utensilios de limpieza limpios.
- Al desembalar la máquina, retire la película de plástico y deséchela.
- Esta máquina utiliza cápsulas de café *Nespresso* disponibles exclusivamente a través del Club *Nespresso* o de su representante autorizado *Nespresso*.
- Todas las máquinas *Nespresso* se someten a estrictos controles. Las pruebas de fiabilidad se llevan a cabo en condiciones de funcionamiento reales sobre unidades seleccionadas de forma aleatoria. Por ello, algunas máquinas pueden presentar señales de un uso previo.
- *Nespresso* se reserva el derecho a cambiar las instrucciones sin previo aviso.

Descalcificação

- El uso correcto del producto descalcificador *Nespresso* ayuda a garantizar un funcionamiento correcto de su máquina durante su vida útil, lo que hará que su café sea tan perfecto como el primer día.
- Descalcifique la máquina de acuerdo con las recomendaciones del manual de usuario o consulte la información sobre descalcificación que aparece en la página web de *Nespresso*: www.nespresso.com/descaling

⚠ ATENCIÓN: la solución de descalcificación puede ser nociva. Evite el contacto con los ojos, la piel y otras superficies. El uso de un producto de descalcificación inadecuado puede provocar

daños en la máquina o resultar en un proceso de descalcificación deficiente. Si tiene alguna pregunta acerca de la descalcificación, por favor, póngase en contacto con el Club *Nespresso*.

CONSERVE ESTAS INSTRUCCIONES
Entréguelas a cualquier posible futuro usuario.
Este manual de instrucciones también está disponible en formato PDF en nespresso.com



ATENÇÃO



PERIGO ELÉTRICO



DESLIGAR CABO DE ALIMENTAÇÃO DANIFICADO



ATENÇÃO SUPERFÍCIE QUENTE

⚠ ATENÇÃO: quando vir este símbolo, consulte as precauções de segurança para evitar possíveis danos e lesões.

i INFORMAÇÃO: quando vir este símbolo, tenha em consideração os conselhos para a utilização correta e segura da sua máquina de café.

⚠ ATENÇÃO: as precauções de segurança fazem parte da máquina de café. Leia atentamente estas instruções antes de utilizar a sua nova máquina de café *Nespresso*

pela primeira vez. Guarde estas instruções num local onde possam ser facilmente localizadas para consulta.

- O aparelho destina-se à preparação de bebidas segundo as instruções apresentadas.
- Não utilize o aparelho para outros fins que não os previstos.
- Este aparelho foi concebido apenas para utilização no interior e em condições de temperatura não extrema.
- Proteja o aparelho dos efeitos da luz solar direta, do contacto prolongado com salpicos de água e da humidade.
- Este é um aparelho apenas para uso doméstico. Não foi concebido para ser utilizado em: cozinhas de funcionários de lojas, escritórios ou outros ambientes de trabalho; casas de hóspedes por

PT Precauções de Segurança

clientes de hotéis, motéis e outros ambientes residenciais; ambientes do tipo Bed and breakfast.

- Este aparelho pode ser utilizado por crianças com pelo menos 8 anos de idade, desde que sejam supervisionadas e tenham recebido instruções acerca de como utilizar o aparelho com segurança e estejam plenamente conscientes dos perigos envolvidos. A limpeza e a manutenção do aparelho pelo utilizador não devem ser realizadas por crianças com menos de 8 anos, e devem ser supervisionadas por um adulto.
- Mantenha o aparelho e o seu cabo de alimentação fora do alcance de crianças com idade inferior a 8 anos de idade.
- Este aparelho pode ser

utilizado por pessoas com capacidades físicas, sensoriais ou mentais reduzidas, ou cuja experiência ou conhecimento não seja suficiente, desde que sejam supervisionadas ou tenham recebido instruções para utilizar o aparelho com segurança e compreendam os perigos.

- As crianças não devem utilizar o dispositivo como um brinquedo.
- O fabricante não aceita qualquer responsabilidade e a garantia não será aplicável para qualquer utilização comercial, manipulação ou utilização inadequada do aparelho, qualquer dano decorrente da utilização para outros fins, funcionamento defeituoso, reparação por não profissionais ou não cumprimento das instruções.



Evite o risco de choque elétrico fatal e incêndio.

- Em caso de uma emergência: retire imediatamente a ficha da tomada elétrica.
- Ligue o aparelho apenas a ligações à terra adequadas e facilmente acessíveis. Verifique se a tensão da corrente elétrica coincide com a indicada na placa de classificação. A utilização de ligações erradas implica a anulação da garantia.

O aparelho só deve ser ligado após a instalação.

- Não puxe o cabo sobre arestas cortantes, não o aperte nem permita que fique suspenso.
- Mantenha o cabo afastado do calor e da humidade.
- Se o cabo ou a ficha de alimentação estiverem

danificados, devem ser substituídos pelo fabricante, pelo agente autorizado ou por pessoal qualificado, a fim de evitar todos os riscos.

- Se o cabo de alimentação estiver danificado, deve ser substituído pelo fabricante, pelo agente autorizado ou por pessoal qualificado, a fim de evitar todos os riscos.
- Se for necessário um cabo de extensão, utilize apenas um cabo com ligação à terra e com um corte transversal do condutor de pelo menos 1.5 mm² ou potência de entrada correspondente.
- Para evitar perigo devido a danos, nunca coloque o aparelho sobre ou ao lado de superfícies quentes, tais como radiadores, fogões, fornos, bicos de gás, chamas ou locais semelhantes.
- Coloque sempre a

máquina numa superfície horizontal, estável e nivelada. A superfície deve ser resistente ao calor e líquidos, tais como água, café, descalcificante ou líquidos similares.

- Desligue o aparelho da tomada quando não estiver em utilização durante um longo período. Desligue o aparelho retirando a ficha e não puxando o próprio fio, caso contrário o cabo pode ficar danificado.
- Antes de proceder à limpeza ou à manutenção, retire a ficha da tomada de alimentação e deixe o aparelho arrefecer.
- Para desligar o aparelho, pare qualquer preparação e, em seguida, retire a ficha da tomada de alimentação.
- Nunca toque no cabo com as mãos molhadas.
- Nunca mergulhe o aparelho

ou parte dele em água ou outro líquido.

- Nunca coloque o aparelho ou parte dele na máquina de lavar, exceto o Sistema de Preparação Automática de Cappuccino.
- A eletricidade e a água juntas são perigosas e podem levar a choques elétricos fatais.
- Não abra o aparelho. Perigo de alta tensão!
- Não coloque nada sobre as aberturas. Fazê-lo pode causar um incêndio ou choque elétrico!
- A utilização de acessórios não recomendados pelo fabricante podem resultar em fogo, choque elétrico ou ferimentos em pessoas.

Evite possíveis danos durante a utilização do aparelho.

- Nunca deixe o aparelho

sem vigilância durante o funcionamento.

- Não utilize se estiver danificado, se sofreu uma queda ou não estiver a funcionar corretamente. Retire imediatamente a ficha da tomada elétrica. Contate a *Nespresso* ou o representante autorizado *Nespresso* para avaliação, reparação ou afinação.
-  Um aparelho danificado pode causar choques elétricos, queimaduras e incêndio.
- Feche sempre o manípulo por completo e nunca a levante durante a utilização. Risco de queimaduras.
- Não coloque os dedos sob a saída de extração do café, corre o risco de queimaduras.
- Não coloque os dedos no compartimento das cápsulas ou no eixo da cápsula.

Perigo de ferimento!



- Não toque nas superfícies que aquecem durante e após a operação nem durante a descalcificação: tubo de descalcificação e saída do leite. Utilize as pegas ou botões.
- Se forem programados volumes de café superiores a 150 ml: deixe a máquina arrefecer durante 5 minutos antes de preparar o próximo café. Risco de sobreaquecimento!
- A água pode fluir em torno de uma cápsula se esta não for perfurada pelas lâminas e danificar o aparelho.
- Nunca utilize uma cápsula já utilizada, danificada ou deformada.
- Se uma cápsula estiver bloqueada no compartimento das cápsulas, desligue a

PT Precauções de Segurança

máquina e retire a ficha da tomada elétrica antes de qualquer operação. Contate a *Nespresso* ou o representante autorizado *Nespresso*.

- Encha o depósito de água com água potável.
- Esvazie o depósito de água se a máquina de café não for utilizada durante um longo período de tempo (férias, etc.).
- Substitua a água do depósito de água antes de utilizar novamente a máquina de café depois de um fim-de-semana ou outro período de inatividade semelhante.
- Não utilize o aparelho sem o tabuleiro de gotejamento e a grelha para evitar o derramamento de qualquer líquido nas superfícies circundantes.
- Não utilize produtos de

limpeza fortes ou solventes. Utilize um pano húmido e detergente suave para limpar a superfície do aparelho.

- Para limpar a máquina utilize apenas artigos de limpeza limpos.
- Quando retirar a máquina da embalagem, remova a película e elimine-a.
- Este aparelho foi concebido para as cápsulas de café *Nespresso* disponíveis exclusivamente através da *Nespresso* ou do seu representante autorizado *Nespresso*.
- Todas as máquinas *Nespresso* são submetidas a rigorosos testes de controlo de qualidade. São ainda efetuados testes de fiabilidade em condições reais de funcionamento em máquinas selecionadas aleatoriamente. Deste modo, podem ser detetados sinais

de utilização anterior da máquina.

- A *Nespresso* reserva-se o direito de alterar as instruções sem aviso prévio.

Descalcificação

- Descalcificante *Nespresso*, quando utilizado corretamente, ajuda a assegurar o correto funcionamento da sua máquina ao longo da vida útil e que a sua experiência de café seja tão perfeita como no primeiro dia.
- Faça a descalcificação de acordo com as recomendações do Manual do Utilizador, ou consulte a informação sobre descalcificação visitando o website da *Nespresso* www.nespresso.com/descaling

⚠ ATENÇÃO: a solução descalcificante pode ser prejudicial. Evite o contacto com os olhos, a pele e as superfícies. O uso de qualquer solução de descalcificação inadequada, pode danificar algum componente da máquina, ou o processo de descalcificação ser insuficiente. Para quaisquer questões adicionais que possa ter relativamente à descalcificação, contacte o seu Club *Nespresso*.

GUARDE ESTAS INSTRUÇÕES
Entregue-as a qualquer utilizador subsequente.
Este manual de instruções também está disponível em formato PDF em nespresso.com

Contenido del embalaje / Conteúdo da Embalagem

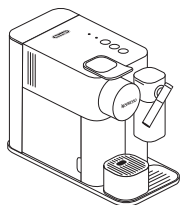

- 1 Máquina de café
Máquina de Café

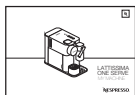

- 2 Manual de usuario
Manual do Utilizador



- 3 Set de cápsulas
Sortido de cápsulas



- 4 Carpeta de bienvenida a Nespresso
Folheto "Bem-vindo à Nespresso"



- 5 Una tira para realizar el análisis de la dureza del agua en el manual de usuario
1 x Vareta de Teste de Dureza da Água, disponível no Manual do utilizador

Lattissima One / Lattissima One

ES

PT

Nespresso es un sistema exclusivo que permite preparar siempre el Espresso perfecto. Todas las máquinas Nespresso están equipadas con un sistema de extracción único que garantiza una presión de hasta 19 bar. Cada parámetro ha sido calculado con gran precisión para garantizar que todos los aromas de la cápsula sean extraídos, se aporte cuerpo al café y se genere una crema excepcionalmente densa y suave.

Nespresso é um sistema exclusivo que cria o Espresso perfeito, chávana após chávana. Todas as máquinas Nespresso estão equipadas com um sistema de extração único que assegura uma pressão até 19 bar. Cada parâmetro foi calculado com grande precisão para garantir que todos os aromas possam ser extraídos para dar corpo ao café e criar um creme excepcionalmente suave e encorpado.

⚠ ATENCIÓN: Cuando vea este símbolo, consulte las instrucciones de seguridad para evitar posibles daños o lesiones.
ATENÇÃO: quando vir este símbolo, consulte as precauções de segurança para evitar possíveis danos e lesões.

i INFORMACIÓN: Cuando vea este símbolo, tome nota del consejo para utilizar su máquina de forma correcta y segura.
INFORMAÇÃO: quando vir este símbolo, tenha em consideração os conselhos para a utilização correta e segura da sua máquina de café.

Primer uso o después de un largo periodo de inactividad/ Primeira utilização ou após um longo período de inatividade

⚠ ATENCIÓN: Lea primero las instrucciones de seguridad para evitar riesgos de descargas eléctricas mortales e incendios.
ATENÇÃO: em primeiro lugar, leia as precauções de segurança para evitar riscos de choque elétrico e incêndio.

i NOTA: Para apagar la máquina, pulse los botones Lungo y Espresso durante 2 segundos.
NOTA: Para desligar a máquina, pressione o botão de Lungo e Espresso durante 2 segundos.

1 Cuando saque la máquina de su embalaje, retire la película de plástico, el depósito de agua, la bandeja antigoteo y el contenedor de cápsulas usadas. Ajuste la longitud del cable y guarde el cable sobrante en la guía situada debajo de la máquina.

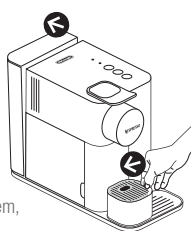

Quando retirar a máquina da embalagem, retire a película de plástico, o depósito de água, a gaveta de recolha de pingos e o recipiente de cápsulas usadas. Ajuste o comprimento do cabo e guarde o excedente sob a máquina.

2 Enjuague el depósito de agua antes de llenarlo hasta el nivel máximo. Conecte la máquina a la red.

Lave o depósito de água antes de o encher com água potável até ao nível máximo. Ligue a máquina à corrente.

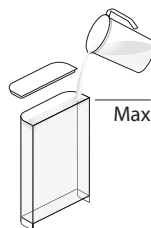

3 Encienda la máquina pulsando cualquiera de los tres botones:
- Luces intermitentes: calentando (25 segundos)
- Luces fijas: lista

Ligue a máquina pressionando qualquer um dos três botões:
- Luzes a piscar: aquecimento (25 segundos)
- Luzes fixas: máquina pronta

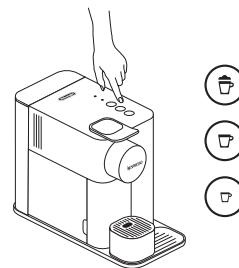

4 Aclarado: coloque un recipiente debajo de la salida del café y pulse el botón Lungo. Repita este proceso tres veces.

Enxaguamento: coloque um recipiente sob a saída de café e pressione o botão de Lungo. Repita três vezes.

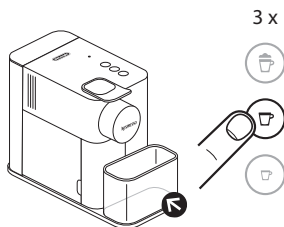

i Después de su fabricación se comprueba el funcionamiento de las máquinas, por lo que es posible que aparezcan restos de café molido en el agua del aclarado.

As máquinas são totalmente testadas após o fabrico. Podem ser encontrados vestígios de pó de café na água de enxaguamento.

5 Desmonte el Rapid Cappuccino System y lave sus cinco componentes en la parte superior del lavavajillas. En caso de que no disponga de lavavajillas, consulte el apartado «Limpieza a mano del Rapid Cappuccino System».

Desmonte o sistema de Preparação Automática de Cappuccino e lave as 5 peças no cesto superior da máquina de lavar louça. No caso de não ter uma máquina de lavar louça disponível, consulte a secção «Lavagem à Mão do sistema de Preparação Automática de Cappuccino».

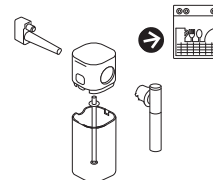

i Consulte el apartado «Montaje/Desmontaje del Rapid Cappuccino System» (página 72).
Consulte a secção «Montagem/Desmontagem do sistema de Preparação Automática de Cappuccino» (Consulte pág. 72).

Preparación del café / Preparação de café

ES

PT

- i** **NOTA:** Mientras la máquina se está calentando puede pulsar cualquier botón de preparación del café. El café saldrá automáticamente cuando la máquina esté lista.
NOTA: durante o aquecimento, pode pressionar qualquer botão de café. O café será extraído automaticamente assim que a máquina estiver pronta.

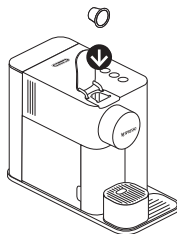

- 1** Levante la palanca totalmente e introduzca la cápsula.
Levante completamente a alavanca e insira a cápsula.

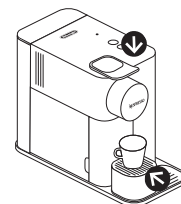

- 2** Baje la palanca y coloque un taza debajo de la salida del café.
Baixe a alavanca e coloque uma chávena por baixo da saída de café.



- 3** Pulse el botón Espresso (40 ml) o Lungo (110 ml). La preparación se detendrá automáticamente. Para interrumpir el flujo de café o llenar más la taza, vuelva a pulsar el mismo botón.
Pressione o botão de Espresso (40 ml) ou Lungo (110 ml). A preparação irá parar automaticamente. Para parar o fluxo de café ou encher a sua chávena, pressione novamente o botão.

110 ml → 
40 ml → 



- 4** Levante y baje la palanca para que la cápsula caiga en el contenedor de cápsulas usadas.
Levante e baixe a alavanca para ejetar a cápsula para o recipiente de cápsulas usadas.

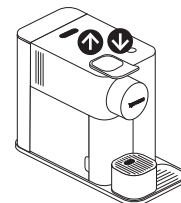

ES
PT

Montaje/Desmontaje del Rapid Cappuccino System/ Montagem/Desmontagem do sistema de Preparação Automática de Cappuccino

- 1** Retire el depósito de leche pulsando el botón situado en el lateral de la jarra. Desconecte el tubo de aspiración.

Retire a tampa do depósito do leite, pressionando o botão que está na lateral da tampa. Retire o tubo de aspiração do leite.

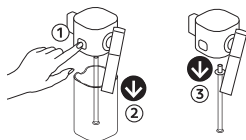

- 2** Coloque la boquilla de leche en posición vertical para desmontarla y volverla a montar. Pulse el botón situado en el lateral de la jarra para extraer la boquilla de leche.

Coloque a saída do leite na vertical para montar e desmontar. Pressione o botão que está na lateral da tampa do depósito de leite para retirar a saída de leite.

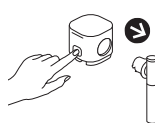

- 3** Pulse el botón situado en el lateral de la jarra y tire para desbloquear el conector del Rapid Cappuccino System.

Pressione o botão que está na lateral da tampa do depósito de leite e puxe para retirar o conector do sistema de Preparação Automática de Cappuccino.

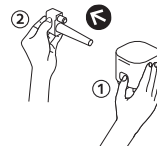

Preparación de Cappuccino-Latte Macchiato/ Preparação de Cappuccino-Latte Macchiato

- i** El sistema de leche no ha sido diseñado para funcionar con bebidas vegetales.
O Sistema de Leite não concebido para trabalhar com leite de origem vegetal.

- i** Para preparar una espuma de leche perfecta, utilice leche desnatada o semidesnatada a la temperatura del frigorífico (4 °C aproximadamente).
Para uma espuma de leite perfeita, use leite de vaca magro ou meio-gordo, à temperatura do frigorífico (cerca de 4°C).

- 1** Llene el depósito de leche hasta uno de los dos indicadores de nivel:

Cappuccino Latte Macchiato

Cierre el depósito de leche y conecte el Rapid Cappuccino System a la máquina. La máquina se calienta en 15 segundos aproximadamente (luces intermitentes).

Encha o depósito do leite até um dos dois níveis máximos:

Cappuccino Latte Macchiato

Feche o depósito de Leite e conecte o sistema de Preparação Automática de Cappuccino à máquina. A máquina demora aproximadamente 15 segundos a aquecer (luces intermitentes).

- i** **NOTA:** El Rapid Cappuccino System no funciona con agua.
NOTA: O sistema de Preparação Automática de Cappuccino não funciona com água.

- i** **NOTA:** Toda la leche se utilizará para la preparación de la bebida.
NOTA: todo o leite será usado na receita.

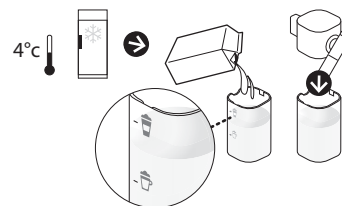

- 2** Levante la palanca totalmente e introduzca la cápsula. Baje la palanca.

Levante completamente a alavanca e insira a cápsula. Feche a alavanca.

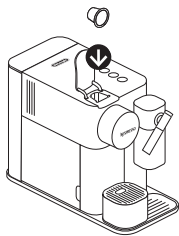

- 3** Coloque una taza Cappuccino o un vaso Latte Macchiato debajo de la salida del café y ajuste la posición de la boquilla de leche levantándola hasta el nivel adecuado.

Coloque uma chávena de Cappuccino ou um copo de Latte Macchiato sob a saída de café e ajuste a posição de saída do leite, levantando-a para o nível certo.

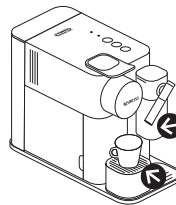

- 4** Pulse el botón de leche.

Pressione o botão de Receita de leite.

- i** **NOTA:** Toda la leche se utilizará para la preparación de la bebida.
NOTA: todo o leite será usado na receita.



- i** La preparación comenzará en unos segundos (primero la leche y después el café) y se detendrá automáticamente.

A preparação começa após alguns segundos (primeiro o leite e em seguida o café) e para automaticamente.

- 5** Cuando finalice la preparación, el aviso de limpieza ☆ se iluminará en color naranja para indicar que es necesario limpiar el Rapid Cappuccino System.

No final da preparação, o botão «CLEAN» ☆ fica laranja, indicando que é necessário lavar o sistema de Preparação Automática de Cappuccino

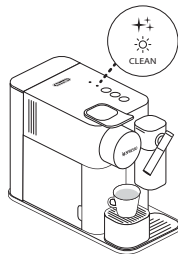

- 6** Levante y baje la palanca para que la cápsula caiga en el contenedor de cápsulas usadas.

Levante e baixe a alavanca para ejetar a cápsula de café para o recipiente de cápsulas usadas.

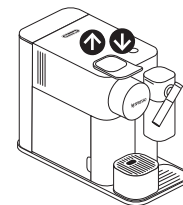

Preparación de Cappuccino-Latte Macchiato / Preparação de Cappuccino-Latte Macchiato

- 7** Después de un periodo máximo de 30 minutos sin utilizar la máquina después de la preparación de su receta con leche, desmonte el Rapid Cappuccino System y lave todos sus componentes en la parte superior del lavavajillas. En caso de que no disponga de lavavajillas, consulte el apartado «Limpieza a mano del Rapid Cappuccino System».
- Depois de um período máximo de 30 minutos de inatividade, após a preparação de uma receita de leite, desmonte o sistema de Preparação Automática de Cappuccino e lave todas peças no cesto superior da máquina de lavar louça. No caso de não ter um máquina de lavar louça disponível, consulte a secção «Lavagem à Mão do sistema de Preparação Automática de Cappuccino».
- i** Consulte el apartado «Montaje/Desmontaje del Rapid Cappuccino System». El Rapid Cappuccino System no ha sido diseñado para guardarse en el frigorífico. Consulte a secção «Montagem/Desmontagem do sistema de Preparação Automática de Cappuccino». O sistema de Preparação Automática de Cappuccino não foi concebido para ser guardado no frigorífico.

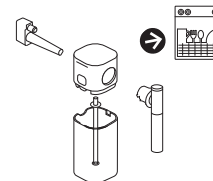

Programación de la cantidad de café / Programação da quantidade de café

- i** Siga los pasos 1 y 2 del apartado «Preparación del café».
- Siga os passos 1-2 da secção «Preparação de café».
- i** **NOTA:** Consulte el apartado «Ajustes de fábrica» para conocer las cantidades programables mínima y máxima.
- NOTA:** Consulte a secção sobre as configurações de fábrica para quantidades mín./máx. programáveis.

- 1** Mantenga pulsado el botón Espresso o Lungo durante al menos 3 segundos para entrar en el modo de programación. Se iniciará la extracción y el botón parpadeará rápidamente.

Pressione e mantenha premido o botão Espresso ou Lungo durante pelo menos 3 segundos para entrar no modo de programação. A preparação começa e o botão pisca rapidamente.

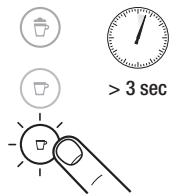

- 2** Suelte el botón cuando el café haya alcanzado el volumen deseado. El volumen de café quedará guardado para las siguientes preparaciones. El botón parpadeará tres veces para confirmar el nuevo volumen de café.

Solte o botão quando o volume desejado for alcançado. O volume de café é memorizado para as próximas preparações de café. O botão pisca 3 vezes para confirmar o novo volume de café.



Cuidado diario/ Cuidados diários

ES

PT

- i** No utilice productos de limpieza agresivos ni disolventes. Use una bayeta húmeda y un producto de limpieza suave para limpiar la superficie de la máquina.
No meta ningún componente de la máquina en el lavavajillas, excepto las piezas del Rapid Cappuccino System.
Não utilize produtos de limpeza ou solventes fortes. Utilize um pano húmido e um detergente suave para limpar a superfície da máquina.
Não coloque quaisquer peças da máquina na máquina de lavar louça, exceto as peças do sistema de Preparação Automática de Cappuccino.

- 1** Levante y baje la palanca para que la cápsula caiga en el contenedor de cápsulas usadas. Retire la bandeja antigoteo y el contenedor de cápsulas usadas. Vacíe y enjuague ambos componentes. Retire el depósito de agua. Vacíelo, enjuáguelo y vuelva a llenarlo de agua.

Levante e baixe a alavanca para ejetar a cápsula para o recipiente de cápsulas usadas. Remova a gaveta de recolha de pingos e o recipiente de cápsulas usadas. Esvazie e enxague. Remova o depósito de água. Esvazie e enxague antes de o encher com água potável.

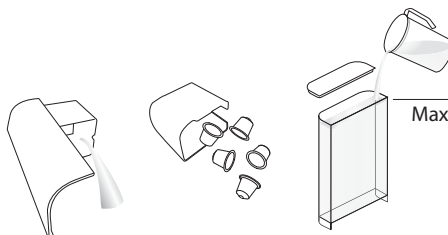

- 2** Coloque un recipiente debajo de la salida del café y pulse el botón Lungo para iniciar el aclarado.

Coloque um recipiente sob a saída de café e pressione o botão Lungo para enxaguar.

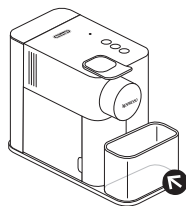

- 3** Limpie la salida del café y la superficie de la máquina con una bayeta húmeda.

Limpe a superfície da máquina com um pano limpo e húmido.

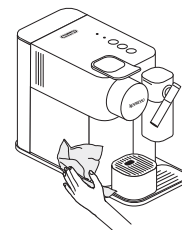

Limpieza a mano del Rapid Cappuccino System / Lavagem à Mão da Preparação de Cappuccino Automática

i En caso de que no disponga de lavavajillas, los componentes del Rapid Cappuccino System se pueden lavar a mano. La limpieza se debe realizar después de cada uso.
Quando não tiver uma máquina de lavar louça disponível, as peças do sistema de Preparação Automática de Cappuccino podem ser lavadas à mão. O procedimento deve ser realizado após cada utilização.

- 1** Desmonte el Rapid Cappuccino System. Consulte el apartado «Montaje/Desmontaje del Rapid Cappuccino System». Enjuague cuidadosamente cualquier resto de leche con agua caliente (40 °C).

Desmonte o sistema de Preparação Automática de Cappuccino. Consulte a secção «Montagem/Desmontagem do sistema de Preparação Automática de Cappuccino». Enxague cuidadosamente quaisquer resíduos de leite com água quente (40°C).

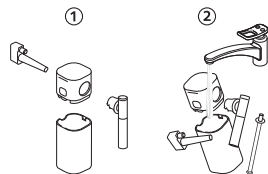

- 2** Sumerja todos los componentes en agua caliente (40 °C) junto con un detergente suave durante al menos 30 minutos y enjuáguelos minuciosamente con agua caliente (40 °C). No utilice detergentes suaves que tengan un olor fuerte.

Mergulhe todas as peças em água quente (40°C) com detergente suave, durante pelo menos 30 minutos e enxague completamente com água quente (40°C). Não utilize detergentes com fragâncias.

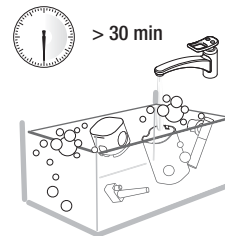

- 3** Limpie el interior del depósito de leche con un detergente suave y enjuáguelo con agua caliente (40 °C). No utilice ningún material abrasivo que pueda dañar la superficie de las piezas.

*Asegúrese de que la entrada de aire esté limpia.

Lave o interior do depósito de leite com um detergente suave e enxague com água quente (40°C). Não utilize material abrasivo pois pode danificar a superfície do equipamento.

*Assure que a Entrada de Ar é limpa.

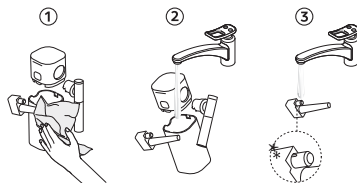

- 4** Seque todas las piezas con un paño, una bayeta o un papel y vuelva a montarlas.

Seque todas as peças com uma toalha, pano ou papel limpo e volte a montar as peças.



Restablecer la cantidad a los ajustes de fábrica/ Repor as Quantidades de Origem

- i** **NOTA:** La máquina sale automáticamente del modo de menú después de 30 segundos sin realizar ninguna acción o manualmente si se mantiene pulsado el botón de leche durante 3 segundos.
NOTA: o modo Menu encerra-se automaticamente após 30 segundos se nenhuma ação for realizada ou pode ser encerrado manualmente pressionando o Botão de Receita de leite durante 3 segundos.

1 Encienda la máquina.

Ligue a máquina

- i** **NOTA:** Retire la jarra de leche.
NOTA: retire o depósito de leite.

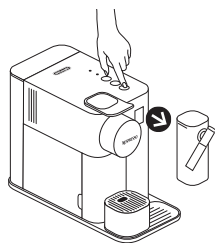

2 Mantenga pulsado el botón de leche durante 3 segundos para entrar en el modo de menú: los avisos de descalcificación y limpieza empezarán a parpadear.

Pressione o botão de Receita de leite durante 3 segundos para entrar no modo Menu: os avisos de descalcificação e limpeza começam a piscar.

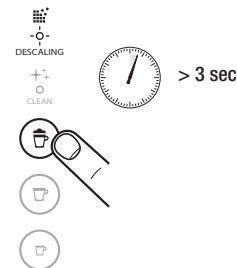

3 Pulse el botón de leche. Este botón parpadeará para indicar que la máquina ha entrado en el modo de reinicio. Pulse el botón para confirmar. Todos los botones parpadearán tres veces; todos los volúmenes han sido restablecidos a su nivel inicial. La máquina saldrá automáticamente del modo de menú y volverá al modo de lista.

Pressione o botão de Receita de leite. O botão de receita de leite pisca para indicar o modo de reposição. Prima para confirmar. Todos os botões piscam 3 vezes: todos os volumes são repostos. O menu encerra-se automaticamente e a máquina regressa ao modo pronto para utilização.

ES Ajustes de fábrica/ PT Configurações de Fábrica

- ⚠ ATENCIÓN:** Si programa un volumen de café superior a 150 ml, deje que la máquina se enfríe durante 5 minutos antes de preparar otro café (existe riesgo de sobrecalentamiento).
- ATENÇÃO:** se forem programados volumes de café superiores a 150 ml deixe a máquina arrefecer durante 5 minutos antes de preparar o próximo café. Risco de sobreaquecimento!



Café: 40 ml/Receta con leche: entre 50 y 125 ml, que corresponden a los niveles  y  del depósito de leche.

Café: 40 ml/Receita de leite: de 50 a 125 ml correspondente aos níveis  e  no depósito de leite.



Lungo: 110 ml

Lungo: 110 ml



Espresso: 40 ml

Espresso: 40 ml

Apagado automático: 9 min

Função de desligar automaticamente: 9 min



NOTA: El volumen de espuma de leche depende del tipo de leche que se utilice y de su temperatura.

NOTA: o volume da espuma de leite depende do tipo de leite utilizado e da temperatura.



NOTA: Le recomendamos que mantenga los ajustes de fábrica de Espresso y Lungo para garantizar el mejor resultado en la taza para cada una de nuestras variedades de café.

NOTA: recomendamos que mantenha as configurações de fábrica para Espresso e Lungo, para garantir os melhores resultados em chávena para cada uma destas variedades de café.

El volumen de café se puede programar entre 25 y 150 ml.

O volume de café pode ser programado entre 25 ml e 150 ml.

Descalcificación / Descalcificação

www.nespresso.com/descaling

ES

PT

⚠ ATENCIÓN: Consulte las instrucciones de seguridad.
ATENÇÃO: consulte as precauções de segurança.

i NOTA: La duración del proceso de descalcificación es de 20 minutos aproximadamente.
NOTA: o tempo de descalcificação é de aproximadamente 20 minutos.

i NOTA: Para garantizar un funcionamiento adecuado de su máquina durante toda su vida útil y que su experiencia de degustación resulte siempre tan perfecta como el primer día, siga los siguientes pasos.

NOTA: para assegurar o bom funcionamento da sua máquina ao longo da sua vida útil e que a sua experiência de café seja tão perfeita como no primeiro dia, siga o procedimento abaixo.

1 Descalcifique la máquina cuando el aviso de descalcificación se ilumine en color naranja en el modo de lista.

Proceda à descalcificação da sua máquina quando o aviso de descalcificação estiver com cor laranja no modo pronto para utilização.



2 Levante y baje la palanca para que cualquier cápsula que haya quedado en el compartimento caiga en el contenedor de cápsulas usadas.

Levante e baixe a alavanca para ejetar qualquer cápsula para dentro do recipiente de cápsulas usadas.

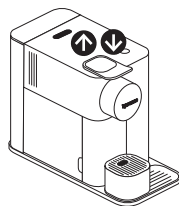

3 Vacíe la bandeja antigoteo y el contenedor de cápsulas usadas. Vierta en el depósito de agua 100 ml de solución de descalcificación de Nespresso y 500 ml de agua.

Esvazie a gaveta de recolha de pingos e o recipiente de cápsulas usadas. Encha o depósito de água com 100 ml de agente de descalcificação Nespresso e 500 ml de água.

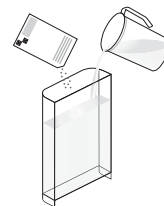

4 Coja el tubo de descalcificación situado en la parte posterior de la máquina y conéctelo al conector de vapor.

Retire o tubo de descalcificação da parte de trás da máquina e ligue ao conector de vapor da máquina.

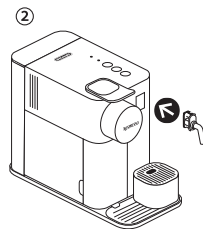
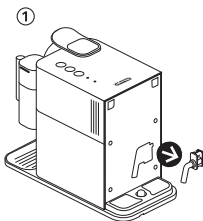

5 La máquina entrará en el modo de descalcificación. El aviso de descalcificación parpadeará en naranja durante todo el proceso. El botón Espresso se ilumina en color blanco.

A máquina entrará no modo de descalcificação. O aviso de descalcificação pisca cor de laranja durante todo o processo. O botão Espresso fica branco.



Descalcificación / Descalcificação

www.nespresso.com/descaling

- 6** Coloque un recipiente con una capacidad mínima de 1 litro debajo de la salida del café y de la boquilla del tubo de descalcificación.

Coloque um recipiente com capacidade mínima de 1 litro sob a saída de café e sob a saída do tubo de descalcificação.

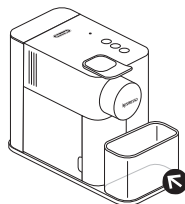

- 7** Pulse el botón Espresso. La solución de descalcificación fluirá de forma alternativa a través de la salida del café, el tubo de descalcificación y la bandeja antigoteo. Cuando el proceso de descalcificación haya finalizado (cuando el depósito de agua esté vacío), el botón Espresso se iluminará.

Pressione o botão Espresso. O produto de descalcificação flui alternadamente através da saída de café, do tubo de descalcificação e da gaveta de recolha de pingos. Quando o ciclo de descalcificação terminar (o depósito de água fica vazio), a luz do botão de Espresso acende.



- 8** Vacíe el contenedor de cápsulas usadas y el recipiente de la bandeja antigoteo, enjuáguelos y llene el depósito de agua hasta el nivel MAX.

Esvazie o recipiente de cápsulas usadas, a gaveta de recolha de pingos e o recipiente, enxague e encha o depósito de água com água limpa até ao nível MÁX.

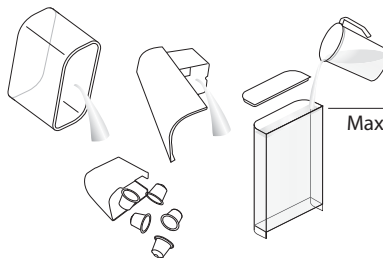

- 9** Vuelva a pulsar el botón Espresso. El proceso de aclarado continuará a través de la salida del café, el tubo de descalcificación y la bandeja antigoteo hasta que el depósito de agua esté vacío.

Pressione o botão Espresso novamente. O ciclo de lavagem continua através da saída de café, do tubo de descalcificação e da gaveta de recolha de pingos até o depósito de água ficar vazio.



- 10** Cuando el proceso de aclarado haya finalizado, la máquina se apagará. Retire el tubo de descalcificación y guárdelo. Vacíe la bandeja antigoteo y el contenedor de cápsulas usadas. Llene el depósito de agua.

A máquina desliga-se após o processo de enxaguamento terminar. Retire e acondicione o tubo de descalcificação. Esvazie a gaveta de recolha de pingos e o recipiente de cápsulas usadas. Encha o depósito de água com água limpa.



- 11** Limpie la máquina con una bayeta húmeda. La descalcificación de la máquina ha terminado.

Limpe a máquina com um pano limpo. O processo de descalcificação da máquina está agora terminado.

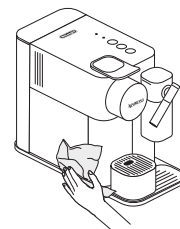

Configuración de la dureza del agua / Configuração da Dureza da Água

ES

PT

- i** **NOTA:** La máquina sale automáticamente del modo de menú después de 30 segundos sin realizar ninguna acción o manualmente si se mantiene pulsado el botón de leche durante 3 segundos.
NOTA: o modo Menu encerra-se automaticamente após 30 segundos se nenhuma ação for realizada ou pode ser encerrado manualmente pressionando o Botão de Receita de Leite durante 3 segundos.

- 1** Coja la tira para realizar el análisis de la dureza del agua situada en la primera página del manual de usuario y sumérgala en agua durante 1 segundo.



Retire a vareta de dureza da água disponível na primeira página do Manual do utilizador e coloque debaixo da água durante 1 segundo.

- 2** El número de cuadrados rojos indica el nivel de dureza del agua.



O número de quadrados vermelhos indica o nível de dureza da água.

- 3** Encienda la máquina.

Ligue a máquina.

- i** **NOTA:** Retire la jarra de leche.

NOTA: Retire o depósito de Leite.

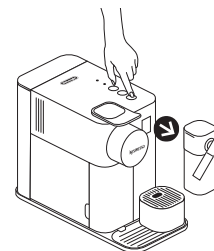

- 4** Mantenga pulsado el botón de leche durante 3 segundos para entrar en el modo de menú: los avisos de descalcificación y limpieza empezarán a parpadear.

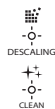

> 3 sec



Pressione o botão de Receita de leite durante 3 segundos para entrar no modo Menu: os avisos de descalcificação e limpeza começam a piscar.

- 5** Pulse el botón Espresso.
Pressione o botão Espresso.



- 6** A continuación, durante 15 segundos, puede establecer el valor deseado pulsando el botón correspondiente. Los botones parpadearán tres veces rápidamente para confirmar el nuevo valor. La máquina saldrá automáticamente del modo de menú y volverá al modo de lista.

Dentro de 15 segundos, pode definir o valor desejado pressionando o botão correspondiente. Os botões piscam 3 vezes rapidamente para confirmar o novo valor. O menu encerra-se automaticamente e a máquina regressa ao modo pronto para utilização.

Dureza del agua / Dureza da água		Nivel / Nível	fH	dH	CaCO3
	Receta con leche / Receita de leite		<5	<3	< 50 mg/l
	Lungo		>7	>4	> 70 mg/l
	Espresso		>13	>7	> 130 mg/l
	Receta con leche / Receita de leite + Lungo		>25	>14	> 250 mg/l
	Lungo + Espresso		>38	>21	> 380 mg/l

ES
PT

Vaciado del sistema antes de un largo periodo sin utilizar la máquina/ Esvazie o Sistema Antes de um Período de Inatividade

1 Encienda la máquina.

Ligue a máquina.

- i** **NOTA:** Retire la jarra de leche.
NOTA: Retire o Depósito de leite.

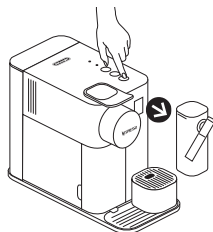

2 Retire el depósito de agua. Levante y baje la palanca para expulsar cualquier cápsula que haya quedado en el compartimento. Coloque un recipiente debajo de la salida del café.

Retire o depósito de água. Levante e baixe a alavanca para ejetar qualquer cápsula esquecida. Coloque um recipiente sob a saída de café.

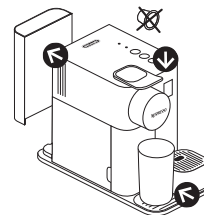

3 Mantenga pulsado el botón de leche durante 3 segundos para entrar en el modo de menú: los avisos de descalcificación y limpieza empezarán a parpadear.

Pressione o botão de Receita de leite para entrar no modo Menu: os avisos de descalcificação e limpeza começam a piscar.

- i** **NOTA:** La máquina sale automáticamente del modo de menú después de 30 segundos sin realizar ninguna acción o manualmente si se mantiene pulsado el botón de leche durante 3 segundos.
NOTA: o modo Menu encerra-se automaticamente após 30 segundos se nenhuma ação for realizada. Pode ser encerrado manualmente pressionando o botão de Receita de leite durante 3 segundos.



4 Pulse los botones de leche y Lungo simultáneamente.

Pressione o botão de Receita de leite e Lungo simultaneamente.



5 El botón de leche parpadeará para confirmar esta acción. En cuanto lo pulse comenzará el vaciado. Los botones de café parpadean alternativamente: modo de vaciado en curso. Cuando el proceso haya finalizado, la máquina se apagará automáticamente.

O botão de Receita de leite pisca para confirmar. Pressione para o esvaziamento começar. Os botões de café piscam alternadamente: modo de esvaziamento em progresso. Quando o processo for concluído, a máquina desliga-se automaticamente.



- i** **NOTA:** La máquina estará bloqueada durante 10 minutos aproximadamente después del vaciado.
NOTA: o aparelho ficará bloqueado durante aproximadamente 10 minutos após o esvaziamento.

Apagado automático / Função de Desligar Automático

- i** Esta máquina presenta un perfil de consumo de energía excelente, así como una función de apagado automático (0 W) que permite ahorrar energía. La máquina se apaga después de 9 minutos de inactividad (ajustes de fábrica).

Esta máquina está equipada com um excelente perfil de consumo de energia, assim como uma função de desligar automático (0W) que lhe permite poupar energia. O aparelho desliga-se passados 9 minutos após a última utilização (Configurações de Fábrica).

1 Encienda la máquina.

Ligue a máquina.

- i** **NOTA:** Retire la jarra de leche.
NOTA: remova o depósito do leite.

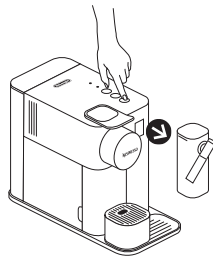

2 Mantenga pulsado el botón de leche durante 3 segundos para entrar en el modo de menú: los avisos de descalcificación y limpieza empezarán a parpadear.

Pressione o botão de Receita de leite durante 3 segundos para entrar no modo Menu: os avisos de descalcificação e limpeza começam a piscar.

- i** **NOTA:** La máquina sale automáticamente del modo de menú después de 30 segundos sin realizar ninguna acción o manualmente si se mantiene pulsado el botón de leche durante 3 segundos.

NOTA: o modo Menu encerra-se automaticamente após 30 segundos se nenhuma ação for realizada. Pode ser encerrado manualmente pressionando o botão de Receita de leite durante 3 segundos.



> 3 sec



3 Pulse el botón Lungo.

Pressione o botão Lungo.



4 A continuación, durante 15 segundos, puede establecer el valor deseado pulsando el botón correspondiente. Los botones parpadearán tres veces rápidamente para confirmar el nuevo valor. La máquina saldrá automáticamente del modo de menú y volverá al modo de lista.

Dentro de 15 segundos, pode definir o valor desejado pressionando o botão correspondente. Os botões piscam 3 vezes rapidamente para confirmar o novo valor. O menu encerra-se automaticamente e a máquina regressa ao modo pronto para utilização.

Apagado automático / Função de desligar automático

Leche / Receita de leite → 9 minutos / minutos

Lungo → 30 minutos / minutos

Espresso → 8 horas / horas

ES Resolución de problemas

No hay indicador luminoso.	<ul style="list-style-type: none">- Compruebe la red eléctrica, el enchufe, el voltaje y los fusibles. En caso de que persista el problema, llame al Club <i>Nespresso</i>.
No sale café ni agua.	<ul style="list-style-type: none">- El depósito de agua está vacío. Llene el depósito de agua.- Descalcifique la máquina si es necesario. Consulte el apartado «Descalcificación».
El café sale muy despacio.	<ul style="list-style-type: none">- La velocidad de salida del café depende de la variedad elegida.- Descalcifique la máquina si es necesario. Consulte el apartado «Descalcificación».
No sale café, solo agua (a pesar de haber introducido la cápsula).	<ul style="list-style-type: none">- En caso de que persista el problema, envíe la máquina a reparar o llame al Club <i>Nespresso</i>.
El café no está lo suficientemente caliente.	<ul style="list-style-type: none">- Precaliente la taza.- Descalcifique la máquina si es necesario. Consulte el apartado «Descalcificación».
Hay una fuga en la zona de las cápsulas (hay agua en el portacápsulas).	<ul style="list-style-type: none">- Coloque la cápsula correctamente. Si se produce una fuga, llame al Club <i>Nespresso</i>.
Las luces parpadean irregularmente.	<ul style="list-style-type: none">- Envíe la máquina a reparar o llame al Club <i>Nespresso</i>.
Todos los botones parpadean al mismo tiempo durante 10 segundos y después la máquina se apaga automáticamente.	<ul style="list-style-type: none">- Aviso de error. La máquina necesita una reparación. Envíe la máquina a reparar o llame al Club <i>Nespresso</i>.
Los tres botones parpadean tres veces rápidamente y después la máquina vuelve al modo de lista.	<ul style="list-style-type: none">- El depósito de agua está vacío.
Los avisos de descalcificación y limpieza parpadean.	<ul style="list-style-type: none">- La máquina está en el modo de menú. Para salir del modo de menú, mantenga pulsado el botón de leche durante 3 segundos o espere 30 segundos para que la máquina salga automáticamente.
El aviso de descalcificación se ilumina en color naranja.	<ul style="list-style-type: none">- La máquina activa el aviso de descalcificación en función del consumo de bebidas realizado. Descalcifique la máquina.
El aviso de descalcificación parpadea en color naranja y la luz de la espuma de leche caliente permanece fija.	<ul style="list-style-type: none">- La máquina está en el modo de descalcificación. Pulse el botón de leche para iniciar el proceso de descalcificación.
El aviso de limpieza se ilumina en color naranja.	<ul style="list-style-type: none">- Desmonte el Rapid Cappuccino System y lave todos sus componentes en la parte superior del lavavajillas. En caso de que no disponga de lavavajillas, consulte el apartado «Limpieza a mano del Rapid Cappuccino System».
Todos los botones de café y de recetas con leche parpadean alternativamente.	<ul style="list-style-type: none">- La máquina se ha sobrecalentado. Espere hasta que la máquina se enfríe.- La máquina estará bloqueada durante 10 minutos aproximadamente después del vaciado.
La palanca no se puede bajar totalmente.	<ul style="list-style-type: none">- Vacíe el portacápsulas. Asegúrese de que no se ha quedado ninguna cápsula bloqueada en el interior del portacápsulas.- Utilice leche desnatada o semidesnatada a la temperatura del frigorífico (4 °C aproximadamente).- Enjuague cada vez que prepare una receta con leche (consulte el apartado «Limpieza a mano del Rapid Cappuccino System»).- Descalcifique la máquina (consulte la página 79).- No utilice leche congelada.- Asegúrese de que la pieza de aspiración del aire está limpia. Consulte el apartado «Limpieza a mano del Rapid Cappuccino System».
La espuma de leche no tiene la calidad requerida.	<ul style="list-style-type: none">- Asegúrese de retirar la jarra de leche.- Asegúrese de mantener pulsado el botón de leche durante 3 segundos.- Retire el tubo de descalcificación.
No se puede entrar en el modo de menú.	<ul style="list-style-type: none">- Llene el depósito de leche con al menos 30 ml de leche.- El sistema de leche no funciona si se llena de agua.- El sistema de leche no ha sido diseñado para funcionar con bebidas vegetales (de arroz, etc.).
El sistema de leche no se activa.	<ul style="list-style-type: none">- Pulse el botón situado en el lateral de la jarra de leche para retirar las piezas.- Consulte el apartado «Montaje/Desmontaje del Rapid Cappuccino System».
No se puede desmontar la jarra de leche.	<ul style="list-style-type: none">- Mantenga pulsados los botones Espresso y Lungo durante 2 segundos.
Apagar la máquina.	<ul style="list-style-type: none">- Este sonido indica que la máquina se ha apagado.
La máquina hace un ruido cuando se apaga.	

Nenhum indicador luminoso.	- Verifique a alimentação elétrica, a ficha, a tensão e o fusível. Em caso de problemas, contacte a <i>Nespresso</i> .
Não sai café, não sai água.	- O depósito de água está vazio. Encha o depósito de água. - Caso seja necessário, descalcifique a máquina; consulte a secção «Descalcificação».
O café sai muito devagar.	- A velocidade do fluxo depende da variedade de café. - Caso seja necessário, descalcifique a máquina; consulte a secção «Descalcificação».
Não sai café, sai apenas água (apesar da cápsula estar colocada).	- Em caso de problemas, envie o aparelho para reparação ou contacte a <i>Nespresso</i> .
O café não fica quente o suficiente.	- Pré-aqueça a chávena. - Caso seja necessário, descalcifique a máquina; consulte a secção «Descalcificação».
A zona da cápsula está a verter (existe água no recipiente das cápsulas usadas).	- Posicione corretamente a cápsula. Se ocorrer fugas, ligue para a <i>Nespresso</i> .
Luz irregular.	- Envie o aparelho para reparação ou contacte a <i>Nespresso</i> .
Todos os botões piscam simultaneamente durante 10 segundos e, em seguida, a máquina desliga-se automaticamente.	- Aviso de erro, a máquina precisa de reparação. Envie o aparelho para reparação ou contate a <i>Nespresso</i> .
Os 3 botões piscam rapidamente 3 vezes e depois a máquina regressa ao modo pronto para utilização.	- O depósito de água está vazio.
Os avisos de descalcificação e limpeza piscam.	- A máquina está no modo Menu, pressione o botão de Receita de leite durante 3 segundos para sair do modo Menu ou aguarde 30 segundos para sair automaticamente.
Aviso de descalcificação cor de laranja.	- A máquina ativa o aviso de descalcificação de acordo com o consumo de bebidas. Descalcifique a máquina.
O aviso de descalcificação pisca a cor de laranja e a luz da espuma de leite quente fica acesa de forma permanente.	- A máquina está no modo de descalcificação. Pressione no botão de Receita de leite para iniciar o processo de descalcificação.
Aviso de limpeza cor de laranja.	- Desmonte o sistema de Preparação Automática de Cappuccino e lave todas as peças no cesto superior da máquina de lavar louça. No caso de não ter uma máquina de lavar louça disponível, consulte a secção «Lavagem à Mão do sistema de Preparação Automática de Cappuccino».
Todos os botões de café e o botão de receita de leite piscam alternadamente.	- Máquina em sobreaquecimento, aguarde até a máquina arrefecer. - O aparelho ficará bloqueado durante aproximadamente 10 minutos após o esvaziamento.
Não é possível baixar totalmente a alavanca.	- Esvazie o recipiente de cápsulas usadas. Certifique-se que não há nenhuma cápsula presa dentro do recipiente das cápsulas. - Use leite de vaca magro ou meio-gordo, à temperatura do frigorífico (cerca de 4° C). - Enxague após cada preparação à base de leite (consulte a secção «Lavagem à mão do sistema de Preparação Automática de Cappuccino»).
A qualidade da espuma de leite não está ao nível habitual.	- Proceda à descalcificação da máquina (consulte pág. 79). - Não utilize leite congelado. - Certifique-se que a peça de aspiração de ar está limpa. Consulte a secção «Lavagem à mão do sistema de Preparação Automática de Cappuccino».
Não consigo entrar no modo Menu.	- Certifique-se que retirou o depósito de leite. - Certifique-se que pressionou o botão de Receita de leite durante 3 segundos. - Retire o tubo de descalcificação
O sistema de leite não inicia.	- Encha o depósito de leite com pelo menos 30 ml de leite. - O sistema de leite não funciona com água. - O sistema de leite não foi desenhado para funcionar com leite vegetal (arroz, etc.).
Não consigo desmontar o tubo de leite.	- Pressione o botão na lateral da tampa para retirar as peças. - Consulte a secção «Montar/Desmontar a Preparação de Cappuccino Automática».
Desligar a máquina.	- Pressione o botão Espresso e Lungo durante 2 segundos
Quando a máquina se desliga emite um som.	- Este som indica que a máquina se desligou.

ES

Contacte con el Club *Nespresso* /

PT

Contato da *Nespresso*

Si desea recibir más información, solucionar algún problema o, simplemente, obtener asesoramiento, llame al Club *Nespresso*.

Puede encontrar los datos de contacto del Club *Nespresso* en la carpeta de bienvenida a *Nespresso* incluida en el embalaje de su máquina o en nespresso.com

Para obter qualquer informação adicional, em caso de problemas ou simplesmente para aconselhamento, ligue para a *Nespresso*.

As informações de contacto da *Nespresso* podem ser encontradas no folheto «Bem-vindo à *Nespresso*», na caixa da sua máquina ou em nespresso.com

Garantía limitada /

Garantia limitada

De'Longhi garantiza este producto contra defectos en los materiales y la fabricación por un período de dos años a partir de la fecha de compra. De'Longhi reparará o sustituirá, a su discreción, cualquier producto defectuoso sin ningún coste para el propietario. Los productos de sustitución o aquellos productos reparados tendrán una garantía válida solo para la parte no vencida de la garantía original o bien de seis meses, la que sea más larga. Esta garantía limitada no se aplica a los defectos que pudieran resultar de un accidente, de un mal uso, de un mantenimiento incorrecto o del desgaste del uso normal. Excepto en aquellos casos en los que la ley aplicable permita, los términos de esta garantía limitada no excluyen, restringen ni modifican los derechos estatutarios obligatorios aplicables a la venta del producto al cliente. Si usted cree que su producto es defectuoso, póngase en contacto con *Nespresso*, donde le indicarán adónde puede enviarlo o llevarlo a reparar.

A De'Longhi garante este produto contra defeitos de materiais e mão de obra por um período de dois anos a partir da data da compra. Durante este período, a De'Longhi irá reparar ou substituir, ao seu critério, qualquer produto com defeito, sem custos para o proprietário. Os produtos de substituição ou peças reparadas serão garantidos apenas no período restante da garantia original ou seis meses, o período que for mais longo. Esta garantia limitada não se aplica a qualquer defeito resultante de acidentes, uso indevido, manutenção inadequada ou desgaste normal. Exceto na medida permitida pela legislação aplicável, os termos desta garantia limitada não excluem, restringem ou modificam, e são um complemento aos direitos legais obrigatórios aplicáveis à venda do produto. Se considerar que o seu produto tem defeito, contacte a *Nespresso* para obter instruções sobre para onde o enviar ou levar para ser reparado.







Overzicht/ Επισκόπηση

Overzicht van de machine/ Επισκόπηση μηχανής

- A** Machine zonder Cappuccino snelsysteem/
Μηχανή χωρίς Σύστημα Ταχείας Παρασκευής
Cappuccino.
- B** Machine met Cappuccino snelsysteem
(voor Cappuccino en Latte Macchiato)/
Μηχανή με Σύστημα Ταχείας Παρασκευής
Cappuccino (για Cappuccino και Latte Macchiato).

- 1** Hendel/Μοχλός
- 2** Capsulehouder/Χώρος καψουλών
- 3** Waterreservoir (1 L)/Δοχείο νερού (1 L)
- 4** Koffie-uitloop/Στόμιο εκροής καφέ
- 5** Sensorvenster/Παράθυρο αισθητήρα
- 6** Capsulereservoir/
Δοχείο χρησιμοποιημένων καψουλών
- 7** Lekbakje/Δίσκος αποστράγγισης
- 8** Kopjeshouder/Υποστήριξη κουπών
- 9** Lekrooster/Σχάρα
- 10** Opbergruimte ontkalkingspijpje/Θύρα αποθήκευσης του
σωλήνα αφαίρεσης καθαλατώσεων
- 11** Ontkalkingspijpje/Σωλήνας αφαίρεσης καθαλατώσεων
- 12** Klepje stoomaansluiting/Θύρα σύνδεσης ατμού
- 13** Stoomaansluiting/Υποδοχέας ατμού

Meldingen/ Ειδοποίηση

- 14** 'DESCALING' : ontkalkingsmelding, raadpleeg hoofdstuk
'Ontkalken'
'DESCALING' : Ειδοποίηση αφαίρεσης
καθαλατώσεων, συμβουλευτείτε την ενότητα
«Αφαίρεση καθαλατώσεων»
- 15** 'CLEAN' : reinigingsmelding melksysteem, raadpleeg
'Cappuccino en Latte Macchiato bereiden'
'CLEAN' : καθαρισμός συστήματος γάλακτος,
συμβουλευτείτε την ενότητα «Παρασκευάζοντας
Cappuccino/Latte Macchiato»

Tactiele koffieknoppen/ Πλήκτρα αφής ροφημάτων

- 16** Melkrecept (Cappuccino, Latte Macchiato)
Συνταγή με γάλα (Cappuccino, Latte Macchiato)
- 17** Lungo 110 ml
Lungo 110 ml
- 18** Espresso 40 ml
Espresso 40 ml

Cappuccino snelsysteem/ Σύστημα Ταχείας Παρασκευής Cappuccino

- 19** Deksel ontgrendelingsknop/
Κουμπί απόσπασης καπακιού
- 20** Deksel melkreservoir/
Καπάκι δοχείου γάλακτος
- 21** Aansluiting Cappuccino snelsysteem/
Υποδοχέας συστήματος Ταχείας Παρασκευής
Cappuccino
- 22** Luchtinlaat (mobiel)/
Είσοδος αέρα
- 23** Melktuit/
Στόμιο γάλακτος
- 24** Hendel melktuit/
Μοχλός στομίου γάλακτος
- 25** Melkslang/
Σωλήνας αναρρόφησης γάλακτος
- 26** Melkreservoir (125 ml)/
Δοχείο γάλακτος (125 ml)

Technische gegevens/ Τεχνικά χαρακτηριστικά

Lattissima One EN 500

 220-240 V~, 50-60 Hz, 1400 W

P_{max} 19 bar/1.9 MPa

 ~4.3 kg

 ~1 L

 15.4 cm

 25.6 cm

 32.4 cm

Inhoud/ Περιεχόμενα

Overzicht/Επισκόπηση	88
Technische gegevens/Τεχνικά χαρακτηριστικά	89
Veiligheidsvoorschriften/Πληροφορίες Ασφαλείας	90
Inhoud van de verpakking/Περιεχόμενα συσκευασίας	98
Lattissima One/Lattissima One	98
Ingebruikname of na een lange tijd niet gebruiken/Πρώτη χρήση μετά από μεγάλη περίοδο αχρησίας	99
Koffiebereiding/Παρασκευή καφέ	100
Cappuccino snelsysteem monteren/demonteren/ Συναρμολόγηση/Αποσυναρμολόγηση του Συστήματος Ταχείας Παρασκευής Cappuccino	101
Cappuccino's en Latte Macchiato's bereiden/Παρασκευάζοντας Cappuccino/Latte Macchiato	101
Kopgrootte programmeren/Προγραμματισμός ποσότητας καφέ	103
Dagelijks onderhoud/Καθημερινή φροντίδα	104
Cappuccino snelsysteem met de hand afwassen/ Πλύσιμο στο χέρι του Συστήματος Ταχείας Παρασκευής Cappuccino	105
Kopgrootte terugzetten naar fabrieksinstellingen/Επαναφορά εργοστασιακών ρυθμίσεων	106
Fabrieksinstellingen/Εργοστασιακές ρυθμίσεις	107
Ontkalken/Αφαίρεση καθαλατώσεων	108
Instelling waterhardheid/Ρύθμιση σκληρότητας νερού	110
Het systeem legen voordat u de machine een tijd niet gebruikt/ Άδειασμα του συστήματος πριν από μεγάλη περίοδο αχρησίας	111
Automatische uitschakeling/Αυτόματη απενεργοποίηση	112
Storingen/Αντιμετώπιση προβλημάτων	113
Contact met Nespresso/Επικοινωνία με το Nespresso Club	115
Beperkte Garantie/Εγγύηση	115

 **WAARSCHUWING**

 **ELEKTRISCH GEVAAR**

 **KOPPEL BESCHADIGD
SNOER LOS**

 **LET OP: HEET
OPPERVLAK**

⚠ GEVAAR: dit pictogram duidt op gevaar. Lees de veiligheidsmaatregelen om persoonlijke letsels en schade te voorkomen.

i INFORMATIE: dit pictogram verwijst naar de instructies voor een correct en veilig gebruik van uw machine.

⚠ GEVAAR: de veiligheidsvoorschriften worden bij de machine geleverd. Lees deze voorschriften aandachtig door voordat u uw nieuwe machine voor het eerst gebruikt. Bewaar ze op een veilige plek, zodat u ze later als referentie

kunt inzien.

- Deze machine is bedoeld voor de bereiding van recepten volgens de aanwijzingen die in deze handleiding opgenomen zijn.
- Gebruik deze machine uitsluitend voor de doeleinden waarvoor het ontworpen is.
- Deze machine is bedoeld voor gebruik binnenshuis en het mag daarom uitsluitend bij normale temperaturomstandigheden worden gebruikt.
- Bescherm de machine tegen direct zonlicht en tegen langdurige blootstelling aan opspattend water en vocht.
- Dit apparaat is uitsluitend bedoeld voor huishoudelijk gebruik. De machine is niet bedoeld voor gebruik in: personeelskeukens in winkels, bedrijven en andere werkomgevingen; boerderijen; door klanten in hotels, motels en andere verblijfplaatsen; in bed and breakfasts.
- Deze machine mag gebruikt worden door kinderen vanaf acht jaar indien ze instructies hebben ontvangen over het veilige gebruik van de machine en de risico's begrijpen die ermee samenhangen. Het schoonmaken en onderhouden van de machine mag niet gebeuren door kinderen, tenzij ze 8 jaar oud en onder toezicht van een volwassene zijn.
- Houd de machine en de voedingskabel buiten het bereik van kinderen jonger dan 8 jaar.
- Deze machine mag gebruikt worden door personen met beperkte fysieke, zintuiglijke of verstandelijke vermogens, of met onvoldoende ervaring

- en kennis als er toezicht aanwezig is of ze instructies hebben ontvangen over het veilige gebruik van de machine en de risico's begrijpen die er mee samenhangen.
- Kinderen dienen deze machine niet als speelgoed te gebruiken.
- De fabrikant aanvaardt geen enkele aansprakelijkheid en de garantie is niet van toepassing bij enige vorm van commercieel gebruik, oneigenlijke bediening of gebruik van de machine, schade die het gevolg is van gebruik voor andere onjuiste doeleinden.

 **Voorkom het risico op elektrocutie en brand.**

- Bij noodgevallen: de stekker direct uit het stopcontact verwijderen.
- Sluit de machine alleen

aan op een geschikt, goed bereikbaar, geaard stopcontact. Controleer of de netspanning overeenkomt met de spanning die op het typeplaatje van de machine aangeduid staat. Bij onjuiste aansluiting vervalt de garantie.

Deze machine mag enkel aangesloten worden na de installatie.

- Trek de voedingskabel niet over scherpe randen en zorg dat deze niet bekneld raakt of naar beneden hangt.
- Voorkom blootstelling van de voedingskabel aan hitte of vocht.
- Als het snoer of de stekker beschadigd is, dan dient deze door de fabrikant, een servicebedrijf of een ander bevoegd bedrijf vervangen te worden om elk risico te voorkomen.
- Gebruik de machine niet als het snoer of de stekker beschadigd is. Breng de machine terug naar *Nespresso*.
- Gebruik indien noodzakelijk uitsluitend een geaarde verlengkabel, waarvan de kerndiameter minimaal 1.5 mm² bedraagt, of die geschikt is voor het vermogen.
- Om schade te voorkomen, mag de machine in geen geval geplaatst worden in de nabijheid van of op warme oppervlakken zoals verwarmingsradiatoren, fornuizen, ovens, gasbranders, open vuur of dergelijke.
- Plaats de machine altijd op een horizontaal, stabiel en plat oppervlak. De ondergrond moet bestand zijn tegen hitte en vloeistoffen als water, koffie en

- ontkalkingsmiddel.
- Neem de voedingskabel uit het stopcontact als u de machine lange tijd niet gebruikt. Verwijder de stekker uit het stopcontact door aan de stekker te trekken - niet aan de voedingskabel; de kabel kan daarbij beschadigd raken.
- Vóór het schoonmaken of bij machine onderhoud de stekker uit het stopcontact verwijderen en de machine laten afkoelen.
- Om het apparaat te ontkoppelen, of om de bereiding te stoppen, verwijdert u de stekker uit het stopcontact.
- Raak de voedingskabel nooit met natte handen aan.
- Dompel de machine of onderdelen van dit apparaat in geen geval in water of andere vloeistoffen.
- Plaats de machine of delen ervan niet in een vaatwasmachine, met uitzondering van het Cappuccino snelsysteem.
- Elektriciteit en water gaan niet samen en kunnen resulteren in elektrocutie.
- Machine niet openmaken. Levensgevaarlijke elektrische spanning!
- Plaats geen voorwerpen in de openingen van de machine. Daarbij bestaat de kans op brand of elektrische schokken!
- Het gebruik van accessoires die niet worden aanbevolen, kan resulteren in brand, elektrische schokken of letsel aan personen.

Voorkom kans op letsel tijdens gebruik.

- Laat de machine nooit onbewaakt achter tijdens gebruik.
- De machine niet gebruiken

Veiligheidsvoorschriften

als het beschadigd is of niet meer naar behoren werkt.

Verwijder de stekker in een dergelijk geval direct uit het stopcontact. Neem contact op met *Nespresso* voor onderzoek, reparatie of afstelling.

-  Een beschadigde machine kan elektrische schokken, brandwonden en brand veroorzaken.
- Klap de capsulehouder steeds helemaal dicht en open deze in geen geval tijdens gebruik! Gevaar voor verbranding!
- Plaats uw vingers nooit onder de uitloop - vermijd brandwonden.
- Plaats nooit uw vingers in de capsuleruimte of in het inlegmechanisme. Gevaar voor persoonlijk letsel!
-  Raak geen oppervlakken aan die

heet worden tijdens het bereiden van koffie of ontkalken, zoals het ontkalkingspijpje en de melktuit. Gebruik de hendels en de knoppen.

- Laat de machine 5 minuten afkoelen nadat u 150 ml koffie heeft geprogrammeerd. Bereid daarna pas de volgende koffie. Kans op oververhitting!
- Als de capsule niet geperforeerd is door de messen in de capsulehouder, kan er water langs de capsule geperst worden, waardoor de machine beschadigd kan raken.
- Gebruik nooit een eerder gebruikte, beschadigde of vervormde capsule.
- Als er een capsule geblokkeerd zit in de capsuleruimte, schakel dan de machine eerst uit

en trek de stekker uit het stopcontact alvorens andere handelingen te verrichten.

Neem contact op met *Nespresso*.

- Vul het waterreservoir alleen met vers en drinkbaar water.
- Maak het waterreservoir leeg als u de machine langere tijd niet gebruikt (tijdens vakanties etc.).
- Vervang het water alvorens de machine opnieuw in gebruik te nemen na een weekend of vergelijkbaar tijdsbestek.
- Gebruik deze machine nooit zonder het lekbakje en het lekrooster in de machine te plaatsen om te voorkomen dat er water terecht komt op de oppervlakken rondom de machine.
- Gebruik geen agressieve schoonmaakmiddelen of oplosmiddelen. Gebruik een vochtige doek en een mild

schoonmaakmiddel om het oppervlak van de machine schoon te maken.

- Gebruik alleen propere hulpmiddelen om de machine te reinigen.
- Verwijder na het uitpakken van de machine het plasticfolie van het lekbakrooster en gooi het weg.
- Deze machine werd ontworpen voor *Nespresso* koffiecapsules die exclusief verkrijgbaar zijn via *Nespresso*. De kwaliteit van *Nespresso* kan alleen worden gegarandeerd bij gebruik van de (originele) *Nespresso* capsules in de daarvoor geschikte *Nespresso* machine.
- Alle *Nespresso* machines worden streng gecontroleerd. Steekproefsgewijs worden er machines op goede werking getest. Om die reden kunnen

Πληροφορίες Ασφαλείας

bepaalde machines sporen van gebruik vertonen.

- *Nespresso* behoudt zich het recht voor deze instructies te wijzigen zonder voorafgaande kennisgeving.

Ontkalken

- Bij correct gebruik zorgt het *Nespresso* ontkalkingsmiddel ervoor dat uw machine de hele levensduur lang goed werkt en dat uw koffiebeleving net zo perfect blijft als op de eerste dag.
- Ontkalk de machine volgens deze gebruiksaanwijzing of raadpleeg de website van *Nespresso*: www.nespresso.com/descaling

⚠ GEVAAR: de ontkalkingsoplossing kan gevaarlijk zijn voor uw gezondheid. Vermijd contact met de ogen, de huid en

materialen / oppervlakken. Het gebruik van ongeschikt ontkalkingsmiddel kan leiden tot machine-componentenschade of slechte ontkalking. Voor eventuele vragen over het ontkalken van uw machine kunt u contact opnemen met *Nespresso*.

BEWAAR DEZE GEBRUIKSAANWIJZING OP EEN VEILIGE PLAATS

Als deze machine wisselt van eigenaar, geef deze gebruiksaanwijzing er dan bij.

Deze gebruiksaanwijzing is ook als PDF te downloaden op de website nespresso.com



ΠΡΟΣΟΧΗ



ΚΙΝΔΥΝΟΣ ΗΛΕΚΤΡΙΣΜΟΥ ΑΠΟΣΥΝΔΕΣΤΕ



ΚΑΤΕΣΤΡΑΜΕΝΟ ΚΑΛΩΔΙΟ ΠΑΡΟΧΗΣ



ΠΡΟΣΟΧΗ ΚΑΥΤΗ ΕΠΙΦΑΝΕΙΑ



⚠ ΠΡΟΣΟΧΗ: Όταν εμφανίζεται αυτό το σήμα, παρακαλούμε αναφερθείτε στα μέτρα ασφάλειας για να αποφευχθεί οποιαδήποτε ζημία και βλάβη.



ΠΛΗΡΟΦΟΡΙΕΣ: Όταν βλέπετε αυτό το σήμα, παρακαλούμε λάβετε υπόψη σας τη συμβουλή που δίνεται για την ορθή και ασφαλή χρήση της συσκευής σας.



⚠ ΠΡΟΣΟΧΗ: Τα μέτρα ασφάλειας αποτελούν

μέρος της συσκευής. Διαβάστε τα προσεκτικά πριν χρησιμοποιήσετε τη νέα σας συσκευή για πρώτη φορά. Φυλάξτε τα σε μία θέση όπου μπορείτε να τα βρείτε εύκολα και να αναφέρεστε σε αυτά στο μέλλον.

- Η συσκευή προορίζεται για την παρασκευή ροφημάτων σύμφωνα με τις συγκεκριμένες οδηγίες.
- Μην χρησιμοποιείτε τη συσκευή για άλλον σκοπό εκτός από αυτόν για τον οποίο προορίζεται.
- Η συσκευή αυτή έχει σχεδιαστεί μόνο για χρήση σε εσωτερικό χώρο και σε μη ακραίες συνθήκες θερμοκρασίας.
- Προστατέψτε τη

GR Πληροφορίες Ασφαλείας

συσκευή από την άμεση έκθεση σε ηλιακή ακτινοβολία, το συχνό πιτσίλισμα από νερό και την υγρασία.

- Η εν λόγω συσκευή προορίζεται να χρησιμοποιηθεί μόνο σε νοικοκυριά. Δεν προορίζεται για εφαρμογές, όπως: στον χώρο της κουζίνας του προσωπικού σε καταστήματα, γραφεία ή άλλα εργασιακά περιβάλλοντα - σε αγροτικές - από πελάτες σε ξενοδοχεία, μοτέλ και άλλα περιβάλλοντα διαμονής - σε περιβάλλον τύπου «bed and breakfast».
- Η συσκευή μπορεί να χρησιμοποιηθεί από παιδιά τουλάχιστον 8 ετών και άνω, εφόσον επιβλέπονται και τους

έχουν δοθεί οδηγίες για την ασφαλή χρήση της συσκευής και συνειδητοποιούν πλήρως τους εμπλεκόμενους κινδύνους. Ο καθαρισμός και η συντήρηση δε θα γίνονται από παιδιά εκτός εάν είναι πάνω από 8 ετών και επιβλέπονται από ενήλικα.

- Φυλάξτε τη συσκευή και το καλώδιό της μακριά από παιδιά κάτω των 8 ετών.
- Η συσκευή μπορεί να χρησιμοποιηθεί από άτομα με μειωμένη φυσική, αισθητηριακή ή νοητική ικανότητα ή από άτομα που δεν διαθέτουν επαρκή γνώση ή εμπειρία, υπό τον όρο ότι επιβλέπονται ή έχουν λάβει οδηγίες για

την ασφαλή χρήση της συσκευής και κατανοούν τους κινδύνους.

- Τα παιδιά δε θα χρησιμοποιούν τη συσκευή ως παιχνίδι.
- Ο κατασκευαστής δεν αποδέχεται καμία ευθύνη και η εγγύηση δε θα ισχύει σε καμία περίπτωση εμπορικής χρήσης, ακατάλληλου χειρισμού ή χρήσης της συσκευής, καθώς και για οποιαδήποτε βλάβη προκληθεί από χρήση για άλλους σκοπούς, κακή λειτουργία, ερασιτεχνική επισκευή ή αδυναμία συμμόρφωσης με τις εν λόγω οδηγίες.



Αποφύγετε κινδύνους μοιραίου ηλεκτροσόκ και πυρκαγιάς.

- Σε περίπτωση εκτάκτου

ανάγκης: βγάλτε αμέσως το φις από την πρίζα παροχής ρεύματος.

- Συνδέετε τη συσκευή μόνο σε κατάλληλη, εύκολα προσβάσιμη, γειωμένη παροχή ρεύματος. Σιγουρευτείτε ότι η τάση της παροχής ρεύματος είναι η ίδια με την αναγραφόμενη στον πίνακα χαρακτηριστικών. Η χρήση ακατάλληλης σύνδεσης επισύρει ακύρωση της εγγύησης.

Η συσκευή θα πρέπει να συνδέεται με το ρεύμα μόνο μετά την εγκατάστασή της.

- Μην τραβάτε το καλώδιο πάνω από αιχμηρά άκρα, χρησιμοποιήστε

κατάλληλο τρόπο συγκράτησης ή αφήστε το να κρέμεται ελεύθερα.

- Κρατήστε το καλώδιο μακριά από θερμότητα και υγρασία.
- ν το καλώδιο ρεύματος ή η πρίζα έχει καταστραφεί, απαιτείται αντικατάσταση από τον κατασκευαστή, εξουσιοδοτημένο προσωπικό συντήρησης ή άλλο άτομο αντίστοιχης κατάρτισης, για την αποφυγή τυχόν κινδύνων.
- Μην θεσете τη συσκευή σε λειτουργία αν το καλώδιο ή η πρίζα έχει καταστραφεί. Επιστρέψτε τη συσκευή στο Nespresso Club ή σε εξουσιοδοτημένο αντιπρόσωπο της Nespresso.

- Εάν απαιτείται καλώδιο επέκτασης, χρησιμοποιήστε μόνο γειωμένο καλώδιο με διατομή αγωγού τουλάχιστον 1.5 mm² ή που να ανταποκρίνεται στο παρεχόμενο ρεύμα.
- Για την αποφυγή επικίνδυνης βλάβης, μην τοποθετείτε ποτέ τη συσκευή πάνω ή δίπλα σε επιφάνειες με θερμότητα, όπως θερμαντικά σώματα, εστίες κουζίνας, καυστήρες γκαζιού, ακάλυπτη φλόγα, ή παρόμοιες πηγές.
- Πάντα ακουμπάτε τη συσκευή πάνω σε μία οριζόντια, σταθερή κι ομαλή επιφάνεια. Η επιφάνεια θα πρέπει να είναι ανθεκτική σε θερμότητα και υγρά, όπως νερό,

καφέ, καθαριστικό καθαλατώσεων ή παρόμοια.

- Αποσυνδέετε τη συσκευή από την παροχή ρεύματος, όταν δεν την χρησιμοποιείτε για μεγάλα διαστήματα. Όταν αποσυνδέετε τη συσκευή τραβήξτε το φικ και όχι το ίδιο το καλώδιο, για να μην προκαλέσετε ζημιά στο καλώδιο.
- Πριν τον καθαρισμό ή τη συσκευασία, βγάλτε το φικ από την πρίζα κι αφήστε τη συσκευή να κρυώσει.
- Για να αποσυνδέσετε τη συσκευή, σταματήστε ό,τι ετοιμάζετε, κι έπειτα βγάλτε το φικ από την πρίζα παροχής ρεύματος.
- Ποτέ μη πιάνετε το καλώδιο με βρεγμένα χέρια.
- Ποτέ μην βυθίζετε τη συσκευή ή μέρος αυτής σε νερό ή άλλο υγρό.
- Ποτέ μην τοποθετείτε τη συσκευή ή μέρος αυτής σε πλυντήριο πιάτων. Εκτός από το Σύστημα Ταχείας Παρασκευής Cappuccino.
- Ο συνδυασμός ηλεκτρισμού και νερού είναι επικίνδυνος και μπορεί να προκαλέσει μοιραία ηλεκτροπληξία.
- Μην ανοίγετε τη συσκευή. Η τάση του ρεύματος στο εσωτερικό είναι επικίνδυνη!
- Μην τοποθετείτε τίποτα στα ανοίγματα της συσκευής. Εάν το κάνετε, μπορεί να προκαλέσετε φωτιά ή ηλεκτροσόκ!



GR Πληροφορίες Ασφαλείας

- Η χρήση εξαρτημάτων που δε συνίσταται από τον κατασκευαστή μπορεί να οδηγήσει σε φωτιά, ηλεκτροσόκ ή τραυματισμό.

Αποφεύγοντας πιθανή βλάβη κατά τη λειτουργία της συσκευής.

- Ποτέ μην αφήνετε τη συσκευή χωρίς επίβλεψη όταν είναι σε λειτουργία.
- Μη χρησιμοποιείτε τη συσκευή στις περιπτώσεις που είναι κατεστραμμένη, έχει πέσει ή δε λειτουργεί τέλεια. Βγάλτε αμέσως το φιλ από την πρίζα παροχής ρεύματος. Επικοινωνήστε με το Nespresso Club ή εξουσιοδοτημένο εκπρόσωπο της Nespresso για έλεγχο,

επισκευή ή ρύθμιση της συσκευής.

-  Μία κατεστραμμένη συσκευή μπορεί να προκαλέσει ηλεκτροσόκ, εγκαύματα και φωτιά.
- Πάντα κλείνετε το μοχλό μέχρι το τέλος της διαδρομής του, και ποτέ μην τον σηκώνετε, ενώ η συσκευή είναι σε λειτουργία. Μπορεί να προκληθεί έγκαυμα.
- Μη βάζετε τα δάχτυλά σας κάτω από το στόμιο εκκροής καφέ, κίνδυνος εγκαύματος.
- Μη βάζετε τα δάχτυλά σας στο τμήμα καψουλών ή στον αγωγό καψουλών. Κίνδυνος τραυματισμού!
-  Ποτέ μην πιάνετε επιφάνειες οι οποίες θερμαίνονται κατά τη διάρκεια της λειτουργίας ή μετά την αφαλάτωση:

το σωλήνα αφαλάτωσης και το στόμιο γάλακτος. Χρησιμοποιείτε γάντια ή μοχλούς.

- Εάν ο όγκος του καφέ ξεπεράσει τα προγραμματισμένα 150ml: αφήστε τη μηχανή να κρυώσει για 5 λεπτά πριν φτιάξετε τον επόμενο καφέ. Κίνδυνος υπερθέρμανσης!
- Το νερό μπορεί να ρέει γύρω από την κάψουλα, όταν αυτή δεν έχει διατρυθεί από τις λεπίδες, προκαλώντας βλάβη στη συσκευή.
- Μη χρησιμοποιείτε μία κάψουλα που έχει ήδη χρησιμοποιηθεί, καταστραφεί ή παραμορφωθεί.
- Εάν μία κάψουλα έχει μπλοκάρει μέσα στο τμήμα καψουλών, σβήστε τη μηχανή και βγάλτε τη από την πρίζα, πριν προβείτε σε οποιαδήποτε ενέργεια. Καλέστε το Nespresso Club ή εξουσιοδοτημένο εκπρόσωπο της Nespresso.
- Γεμίστε το δοχείο νερού με φρέσκο πόσιμο νερό.
- Αδειάζετε το δοχείο νερού, όταν η συσκευή δεν πρόκειται να χρησιμοποιηθεί για μεγάλο διάστημα (διακοπές, κ.λπ.).
- Αντικαταστήστε το νερό στο δοχείο νερού, εάν η συσκευή δεν έχει λειτουργήσει για ένα σαββατοκύριακο ή παρόμοιο χρονικό διάστημα.
- Μη χρησιμοποιείτε τη συσκευή χωρίς το δίσκο και το πλέγμα αποστράγγισης για να αποφευχθεί η διαρροή

υγρών σε γειτονικές επιφάνειες.

- Μη χρησιμοποιείτε κανένα δυνατό καθαριστικό προϊόν ή διάλυμα καθαρισμού. Χρησιμοποιήστε ένα βρεγμένο πανί και μαλακό καθαριστικό προϊόν για να καθαρίσετε τις επιφάνειες της μηχανής.
- Για να καθαρίσετε τη συσκευή, χρησιμοποιήστε μόνο καθαρά εργαλεία καθαρισμού.
- Όταν αποσυσκευάζετε τη μηχανή, αφαιρέστε την πλαστική μεμβράνη και πετάξτε τη.
- Η συσκευή έχει σχεδιαστεί για να χρησιμοποιεί κάψουλες καφέ *Nespresso* που διατίθενται αποκλειστικά από το *Nespresso Club*

τον εξουσιοδοτημένο εκπρόσωπο της *Nespresso*.

- Όλες οι συσκευές *Nespresso* υποβάλλονται σε αυστηρούς ελέγχους. Πραγματοποιούνται τεστ αξιοπιστίας υπό συνθήκες πρακτικής χρήσης κατά τυχαία διαστήματα σε επιλεγμένες μονάδες. Για το λόγο αυτό, η μηχανή σας μπορεί να έχει ίχνη προηγούμενης χρήσης.
- Η *Nespresso* διατηρεί το δικαίωμα να αλλάξει τις οδηγίες χωρίς πρότερη ειδοποίηση.

Αφαίρεση αλάτων

- Το διάλυμα καθαρισμού αλάτων της *Nespresso*, όταν χρησιμοποιείται σωστά, βοηθά στο να

διασφαλιστεί η σωστή λειτουργία της μηχανής σας καθόλη τη διάρκεια ζωής της και η εμπειρία καφέ που έχετε να είναι τόσο τέλεια όσο την πρώτη ημέρα που δοκιμάσατε τον καφέ.

- Προχωρήστε σε αφαίρεση καθαλατώσεων με βάση το εγχειρίδιο οδηγιών ή συμβουλευθείτε τις πληροφορίες αφαίρεσης καθαλατώσεων που βρίσκονται στην ιστοσελίδα της *Nespresso* www.nespresso.com/descaling

⚠ ΠΡΟΣΟΧΗ: η διαδικασία αφαλάτωσης μπορεί να είναι επιβλαβής. Αποφύγετε την επαφή με τα

μάτια, το δέρμα και τις επιφάνειες. Η χρήση μη κατάλληλου διαλύματος καθαρισμού καθαλατώσεων μπορεί να οδηγήσει σε βλάβη της συσκευής ή μη επαρκή αφαίρεση καθαλατώσεων. Για οποιαδήποτε απορία σχετικά με την αφαλάτωση, παρακαλώ επικοινωνείτε με το *Nespresso Club*.

ΦΥΛΑΞΤΕ ΑΥΤΕΣ ΤΙΣ ΟΔΗΓΙΕΣ

Δώστε τις στον επόμενο χρήστη. Οι εν λόγω «οδηγίες χρήσης» διατίθενται και σε μορφή αρχείου PDF στη διεύθυνση www.nespresso.com

Inhoud van de verpakking / Περιεχόμενα συσκευασίας

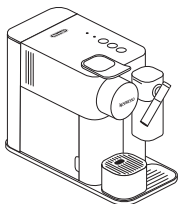

- 1** Koffiemachine
Μηχανή καφέ

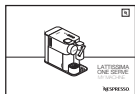

- 2** Gebruiksaanwijzing
Εγχειρίδιο χρήστη



- 3** Capsuleset
Σετ καψουλών



- 4** Folder 'Welkom bij Nespresso'
«Φάκελος Καλωσορίσματος Nespresso»



- 5** 1 x waterhardheid teststaafje, in de gebruiksaanwijzing
1 x Αυτοκόλλητο σκληρότητας νερού, εντός του εγχειριδίου χρήστη

Lattissima One / Lattissima One

Nespresso is een exclusief systeem waarmee u keer op keer de ultieme Espresso bereidt. Alle machines van Nespresso zijn voorzien van een uniek extractiesysteem met een druk tot 19 bar. Elke parameter is uiterst zorgvuldig berekend, zodat alle aroma's uit de capsule worden geëxtraheerd. Het resultaat is koffie met een volle body en een heerlijke dikke, romige crema.

Nespresso: ένα αποκλειστικό σύστημα για να δημιουργείτε τον τέλειο καφέ, κάθε φορά. Όλες οι μηχανές Nespresso είναι εξοπλισμένες με ένα αποκλειστικό σύστημα εκχύλισης που εγγυάται πίεση έως και 19 bar. Κάθε παράμετρος έχει υπολογιστεί με μεγάλη ακρίβεια εξασφαλίζοντας ότι όλα τα αρώματα κάθε Εκλεκτής Ποικιλίας μπορούν να απελευθερωθούν χαρίζοντας στον καφέ σώμα και δημιουργώντας μία εξαιρετικά παχιά και βελούδινη κρέμα.

⚠ WAARSCHUWING: Ziet u dit pictogram, raadpleeg dan de veiligheidsinstructies om schade en letsel te voorkomen.
ΠΡΟΣΟΧΗ: όταν βλέπετε αυτό το σήμα, παρακαλούμε συμβουλευτείτε τα μέτρα ασφάλειας για να αποφευχθούν πιθανοί κίνδυνοι και βλάβες.

i INFORMATIE: Ziet u dit pictogram, raadpleeg dan het advies over het correcte en veilige gebruik van uw koffiemachine.
ΠΛΗΡΟΦΟΡΙΕΣ: όταν βλέπετε αυτό το σήμα, παρακαλούμε λάβετε υπόψη σας τη συμβουλή που δίνεται για την ορθή και ασφαλή χρήση της συσκευής σας.

Ingebruikname of na een lange tijd niet gebruiken / Πρώτη χρήση μετά από μεγάλη περίοδο αχρησίας

⚠ WAARSCHUWING: Lees eerst de veiligheidsvoorschriften om risico op een dodelijke elektrische schok en brand te voorkomen.
ΠΡΟΣΟΧΗ: Καταρχήν διαβάστε τα μέτρα ασφάλειας για την αποφυγή κινδύνων μοιραίας ηλεκτροπληξίας και πυρκαγιάς.

i LET OP: schakel de machine uit door de Lungo- en Espresso-knop 2 seconden in te drukken.
ΣΗΜΕΙΩΣΗ: για να απενεργοποιησέτε τη μηχανή, πιέστε τα πλήκτρα αφής Espresso και Lungo για 2 δευτερόλεπτα.

1 De machine uitpakken: verwijder de plastic verpakking, het waterreservoir, het lekbakje en het capsulereservoir. Pas de kabel lengte aan en berg overtollige kabel op in de kabelgeleider onder de machine.

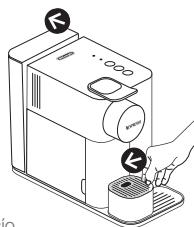

Όταν αποσυσκευάζετε τη μηχανή, αφαιρέστε την πλαστική ταινία, από το δοχείο νερού, το δίσκο αποστράγγισης και το δοχείο καψουλών. Ρυθμίστε το μήκος του καλωδίου και αποθηκεύστε αυτό που περισσεύει στον οδηγό του καλωδίου κάτω από τη μηχανή.

2 Spoel het waterreservoir om voordat u deze tot het maximale niveau vult met kraanwater. Sluit de machine aan op een stopcontact.

Ξεπλύνετε το δοχείο νερού πριν το γεμίσετε με πόσιμο νερό έως την ένδειξη του ανώτατου επιπέδου. Συνδέστε τη μηχανή στην παροχή ρεύματος.

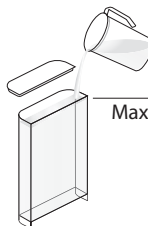

3 Zet de machine aan door op een van de drie knoppen te drukken.

- Lampjes knipperen: machine warmt op (25 sec)
- Lampjes branden constant: machine is klaar voor gebruik

Ανάψτε τη μηχανή πατώντας οποιοδήποτε από τα τρία κουμπιά:

- Φύτα που αναβοσβήνουν: Ζέστομα της μηχανής (25 δευτερόλεπτα).
- Φύτα αναμμένα σταθερά: Έτοιμη προς χρήση.

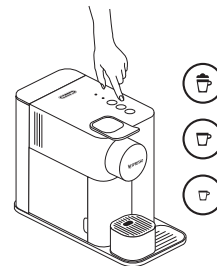

4 Spoelen: plaats een opvangbak onder de koffie-uitloop en druk op de Lungo-knop. Herhaal driemaal.

Ξέπλυμα: Τοποθετείστε ένα δοχείο κάτω από το στόμιο εκροής καφέ και πατήστε το πλήκτρο αφής Lungo. Επαναλάβετε τρεις φορές.

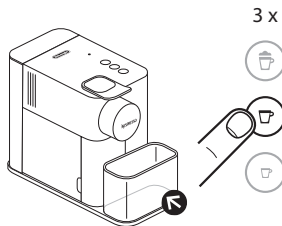

i De machines zijn na productie uitvoerig getest. Het spoelwater kan sporen van koffie bevatten. Οι μηχανές ελέγχονται πλήρως μετά την παραγωγή. Ορισμένα ίχνη σκόνης καφέ μπορούν να βρεθούν στο νερό του ξεπλύματος.

5 Demonteer het Cappuccino snelsysteem en plaats alle 5 onderdelen in het bovenste gedeelte van uw vaatwasmachine. Mocht u geen vaatwasmachine hebben, raadpleeg dan het hoofdstuk 'Cappuccino snelsysteem met de hand afwassen'.

Αποσυαρμολογήστε το Σύστημα Ταχείας Παρασκευής Cappuccino και πλύντε όλα τα κομμάτια στο πάνω επίπεδο του πλυντηρίου πιάτων σας. Σε περίπτωση που δεν διαθέτετε πλυντήριο πιάτων, συμβουλευτείτε την ενότητα «Πλύσιμο στο χέρι του Συστήματος Ταχείας Παρασκευής Cappuccino».

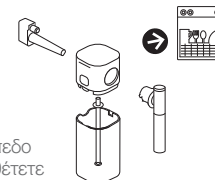

i Raadpleeg het hoofdstuk 'Cappuccino snelsysteem monteren/demonteren' (pagina 101). Συμβουλευτείτε την ενότητα «Συναρμολόγηση/Αποσυαρμολόγηση του Συστήματος Ταχείας Παρασκευής Cappuccino» (δείτε σελίδα 101).

Koffiebereiding / Παρασκευή καφέ

i **LET OP:** tijdens het opwarmen kunt u op elke koffieknop drukken. De bereiding start automatisch zodra de machine is opgewarmd.
ΣΗΜΕΙΩΣΗ: Κατά τη διάρκεια της προθέρμανσης, μπορείτε να πατήσετε οποιοδήποτε πλήκτρο αφής καφέ. Ο καφές θα αρχίσει να ρέει αυτόματα όταν η μηχανή είναι έτοιμη.

1 Trek de hendel omhoog en plaats de capsule.

Ανασηκώστε τελείως τον μοχλό και εισάγετε την κάψουλα.

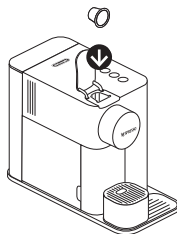

2 Sluit de hendel en plaats een kopje onder de koffie-uitloop.

Κλείστε τον μοχλό και τοποθετήστε μία κούπα κάτω από το στόμιο εκροής του καφέ.

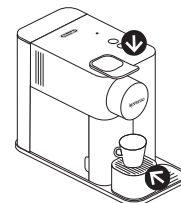

3 Druk op de Espresso-knop (40 ml) of de Lungo-knop (110 ml). De bereiding stopt automatisch. Druk opnieuw op de knop om af te breken of juist meer koffie toe te voegen.

Πατήστε το πλήκτρο αφής Espresso (40 ml) ή Lungo (110 ml). Η παρασκευή καφέ θα σταματήσει αυτόματα. Για να σταματήσετε την εκροή του καφέ ή για να απογεμίσετε τον καφέ σας, πατήστε ξανά.



4 Trek de hendel omhoog en sluit hem weer om de gebruikte capsule in het capsulereservoir te laten vallen.

Ανασηκώστε και ξανακλείστε τον μοχλό για να εξαχθεί η κάψουλα μέσα στο δοχείο χρησιμοποιημένων καψουλών.

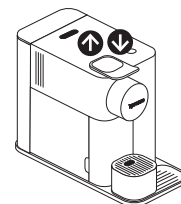

Cappuccino snelsysteem monteren/demonteren/ Συναρμολόγηση/Αποσυναρμολόγηση του Συστήματος Ταχείας Παρασκευής Cappuccino

- 1** Verwijder het melkreservoir door op de knop aan de zijkant van de melkkan te drukken. Ontkoppel de melkslang.

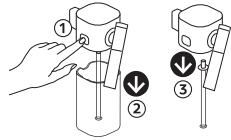

Αφαιρέστε το καπάκι του δοχείου γάλακτος πατώντας το κουμπί στο πλαϊνό μέρος του δοχείου και αποσυνδέστε τον σωλήνα απορρόφησης γάλακτος.

- 2** Draai de melktuit verticaal om los te koppelen en opnieuw te bevestigen. Druk op de knop aan de zijkant van de melkkan om de melktuit uit te trekken.



Τοποθετήστε το στόμιο γάλακτος κάθετα για την αποσυναρμολόγηση και συναρμολόγηση του. Πίστετε το κουμπί στο πλαϊνό μέρος του δοχείου γάλακτος για να αφαιρέσετε το στόμιο γάλακτος.

- 3** Druk op de knop aan de zijkant van de melkkan en trek aan de aansluiting van het Cappuccino snelsysteem om te ontkoppelen.

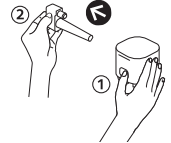

Πίστετε το κουμπί στο πλαϊνό μέρος του δοχείου γάλακτος για να αφαιρέσετε τον υποδοχέα Συστήματος Ταχείας Παρασκευής Cappuccino.

Cappuccino's en Latte Macchiato's bereiden/ Παρασκευάζοντας Cappuccino/Latte Macchiato



- i** Het melksysteem is niet ontworpen voor plantaardige melk.

Το Σύστημα Ταχείας Παραγωγής Cappuccino δεν έχει σχεδιαστεί να λειτουργεί με φυτικό γάλα.

- i** Voor perfect melkschuim, gebruik magere of halfvolle melk van de koe op koelkasttemperatuur (ongeveer 4° C).

Για τον τέλειο αφρό γάλακτος χρησιμοποιείτε πλήρες ή ημι-αποβουτυρωμένο γάλα σε θερμοκρασία ψυγείου (περίπου 4°C).

- 1** Vul het melkreservoir tot aan een van beide niveaus:

 Cappuccino  Latte macchiato. Sluit het melkreservoir en bevestig het Cappuccino snelsysteem aan de machine. De machine warmt op in ongeveer 15 seconden (lampjes knipperen).

Γεμίστε το δοχείο γάλακτος σε ένα εκ των δύο επιπέδων:

 Cappuccino  Latte Macchiato

Κλείστε το δοχείο γάλακτος και συνδέστε το Σύστημα Ταχείας Παρασκευής Cappuccino στη συσκευή. Ο χρόνος θέρμανσης της μηχανής διαρκεί περίπου 15 δευτερόλεπτα (φώτα που αναβοσβήνουν).

- i** LET OP: het Cappuccino snelsysteem werkt niet met water.

ΣΗΜΕΙΩΣΗ: το Σύστημα Ταχείας Παρασκευής Cappuccino δεν δουλεύει με νερό.

- i** LET OP: alle melk wordt gebruikt bij de koffiebereiding.

ΣΗΜΕΙΩΣΗ: όλο το γάλα θα χρησιμοποιηθεί για τη συνταγή.

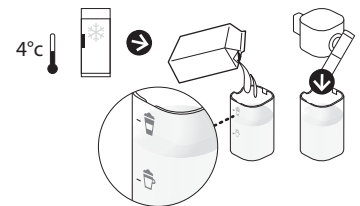

Cappuccino's en Latte Macchiato's bereiden / Παρασκευάζοντας Cappuccino/Latte Macchiato

- 2** Trek de hendel omhoog en plaats de capsule. Sluit de hendel.

Ανασηκώστε τελείως τον μοχλό και εισάγετε την κάψουλα. Κλείστε το μοχλό.

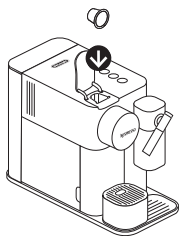

- 3** Plaats een Cappuccino-kopje of een latte-macchiatoglas onder de koffieuitloop en trek de melktuit omhoog tot de juiste hoogte.

Τοποθετήστε ένα ποτήρι Cappuccino ή Latte Macchiato κάτω από το στόμιο εκροής καφέ και προσαρμόστε το στόμιο γάλακτος σηκώνοντας το στο σωστά επίπεδο.

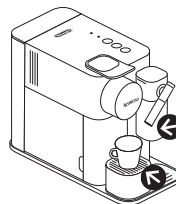

- 4** Druk op de melkknop.

Πιέστε το πλήκτρο αφής γάλακτος.

- i** **LET OP:** alle melk wordt gebruikt bij de koffiebereiding.

ΣΗΜΕΙΩΣΗ: όλο το γάλα θα χρησιμοποιηθεί για τη συνταγή.



- i** De bereiding start na een paar seconden (eerst de melk, dan de koffie) en stopt automatisch.

Η προετοιμασία ξεκινά μερικά δευτερόλεπτα μετά (πρώτα γάλα και μετά καφέ) και σταματά αυτόματα.

- 5** Na de bereiding gaat de reinigingsmelding ☆ oranje branden, om aan te geven dat het Cappuccino snelsysteem gereinigd moet worden.

Στο τέλος της παρασκευής, το σύμβολο CLEAN ☆ φωτίζεται πορτοκαλί για να υπενθυμίσει ότι είναι απαραίτητο να καθαριστεί το Σύστημα Ταχείας Παρασκευής Cappuccino.

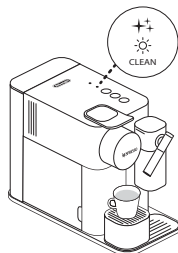

- 6** Trek de hendel omhoog en sluit weer om de gebruikte capsule in het capsulereservoir te laten vallen.

Ανασηκώστε και ξανακλείστε τον μοχλό για να εξαχθεί η κάψουλα μέσα στο δοχείο χρησιμοποιημένων καψουλών.

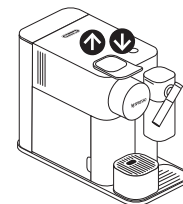

- 7 Demonteer het Cappuccino snelsysteem binnen 30 minuten na de bereiding van uw melkrecept en reinig alle onderdelen in het bovenste deel van uw vaatwasmachine. Als u geen vaatwasmachine heeft, raadpleeg het hoofdstuk 'Cappuccino snelsysteem met de hand afwassen'.

Μετά από ένα χρονικό διάστημα 30 λεπτών μη χρήσης, αποσυναρμολογήστε το Σύστημα Ταχείας Παρασκευής Cappuccino και πλύντε όλα τα κομμάτια στο πάνω επίπεδο του πλυντηρίου πιάτων σας. Σε περίπτωση που δεν διαθέτετε πλυντήριο πιάτων, συμβουλευτείτε την ενότητα «Πλύσιμο στο χέρι του Συστήματος Ταχείας Παρασκευής Cappuccino».

- i Raadpleeg het hoofdstuk 'Cappuccino snelsysteem monteren/demonteren'. Het Cappuccino snelsysteem mag niet in de koelkast worden bewaard.

Συμβουλευτείτε την ενότητα «Συναρμολόγηση/Αποσυναρμολόγηση του Συστήματος Ταχείας Παρασκευής Cappuccino». Το Σύστημα Ταχείας Παρασκευής Cappuccino δεν προορίζεται για αποθήκευση στο ψυγείο.

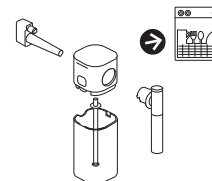

Κοπgröße programmeren/ Προγραμματισμός ποσότητας καφέ

- i Volg de stappen 1-2 in het hoofdstuk 'koffie-bereiding'.

Ακολουθήστε τα βήματα 1-2 της παραγράφου «παρασκευή καφέ».

- i **LET OP:** raadpleeg het hoofdstuk over fabrieksinstellingen voor de minimaal en maximaal programmeerbare hoeveelheden.

ΣΗΜΕΙΩΣΗ: Συμβουλευτείτε την ενότητα των εργοστασιακών ρυθμίσεων για τις προγραμματιζόμενες ποσότητες min/max.

- 1 Houd de Espresso- of Lungo-knop minstens 3 seconden ingedrukt om in de programmeerstand te komen. De knop begint snel te knipperen en de bereiding start.

Σημείωση: Πατήστε και κρατήστε το πλήκτρο αφής Espresso ή Lungo για τουλάχιστον 3 δευτερόλεπτα. Η εκχύλιση ξεκινά και το πλήκτρο αφής αναβοσβήνει γρήγορα.

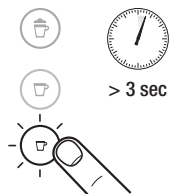

- 2 Laat de knop los zodra het gewenste volume is bereikt. De nieuwe kopgröße is nu opgeslagen voor alle volgende bereidingen. De knop knippert 3 keer ter bevestiging van de nieuwe kopgröße.

Αφήστε το πλήκτρο αφής όταν επιτύχετε τον επιθυμητό όγκο. Ο όγκος νερού είναι τώρα αποθηκευμένος για τις επόμενες παρασκευές καφέ. Το πλήκτρο αφής αναβοσβήνει 3 φορές για να επιβεβαιώσει το νέο όγκο νερού.



NL
GR

Dagelijks onderhoud/ Καθημερινή φροντίδα

i Gebruik geen sterk schoonmaakmiddel of schurend oplosmiddel. Gebruik een schone, vochtige doek en een mild schoonmaakmiddel om de buitenkant van de machine te reinigen. Plaats geen onderdelen in de vaatwasmachine, met uitzondering van het Cappuccino snelsysteem.

Μην χρησιμοποιείτε κανένα δυνατό καθαριστικό προϊόν ή διάλυμα καθαρισμού. Χρησιμοποιήστε ένα βρεγμένο πανί και ήπιο καθαριστικό προϊόν για να καθαρίσετε τις επιφάνειες της μηχανής. Μην βάζετε στο πλυντήριο πιάτων κανένα τμήμα της μηχανής, εκτός από τα μέρη του Συστήματος Ταχείας Παρασκευής Cappuccino.

- 1** Trek de hendel omhoog om de gebruikte capsule in het capsulereservoir te laten vallen. Verwijder het lekbakje en het capsulereservoir. Gooi ze leeg en spoel om. Verwijder het waterreservoir. Gooi het reservoir leeg en spoel om voordat u het vult met kraanwater.

Σηκώστε και ξανακλείστε το μοχλό για να εξαχθεί η κάψουλα μέσα στο δοχείο χρησιμοποιημένων καψουλών. Αφαιρέστε το δίσκο αποστράγγισης, το δοχείο (χρησιμοποιημένων) καψουλών. Αδειάστε και ξεπλύνετε. Αφαιρέστε το δοχείο νερού. Αδειάστε και ξεπλύνετε το πριν το γεμίσετε με φρέσκο πόσιμο νερό.

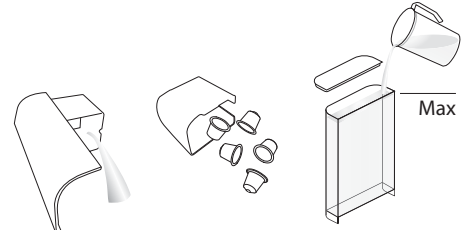

- 2** Plaats een opvangbak onder de koffie-uitloop en druk op de Lungo-knop om de machine te spoelen.

Τοποθετείστε ένα δοχείο κάτω από το στόμιο εκροής καφέ και πατήστε το πλήκτρο αφής Lungo για να ξεπλύνετε.

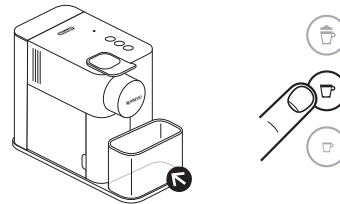

- 3** Reinig de koffie-uitloop en de buitenkant van de machine met een schone, vochtige doek.

Καθαρίζετε τακτικά το στόμιο εκροής καφέ με βρεγμένο πανί.

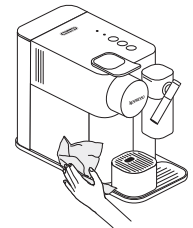

Cappuccino snelsysteem met de hand afwassen / Πλύσιμο στο χέρι του Συστήματος Ταχείας Παρασκευής Cappuccino

- i** Als u geen vaatwasmachine heeft, kunt u de onderdelen van het Cappuccino snelsysteem met de hand afwassen. De procedure moet na elk gebruik worden gevolgd. Όταν δεν υπάρχει διαθέσιμο πλυντήριο πιάτων, το σύστημα Ταχείας Παρασκευής Cappuccino μπορεί να πλυθεί στο χέρι. Η διαδικασία θα πρέπει να επαναλαμβάνεται καθημερινά.

- 1** Demonteer het Cappuccino snelsysteem. Raadpleeg het hoofdstuk 'Cappuccino snelsysteem monteren/demonteren'. Spoel eventuele melkresten voorzichtig weg met heet kraanwater (40°C).

Αποσυαρμολογείστε το Σύστημα Ταχείας Παρασκευής Cappuccino. Συμβουλευτείτε την ενότητα «Συναρμολόγηση/Αποσυαρμολόγηση του Συστήματος Ταχείας Παρασκευής Cappuccino». Ξεπλύνετε προσεκτικά οποιαδήποτε υπολείμματα γάλακτος με ζεστό πόσιμο νερό (περίπου 40°C).

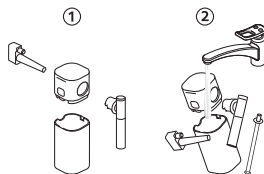

- 2** Laat alle onderdelen minstens 30 minuten weken in heet kraanwater (40°C) met mild afwasmiddel. Spoel grondig om met heet kraanwater (40°C). Gebruik geen geurend afwasmiddel.

Αφήστε όλα τα κομμάτια να μουλιάσουν σε ζεστό νερό (περίπου 40°C) μαζί με καθαριστικό σαπούνι για τουλάχιστον 30 λεπτά και ξεπλύνετε με πόσιμο νερό και σκουπίστε τα με καθαρό υγρό πανί.

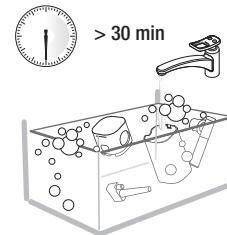

- 3** Reinig de binnenkant van het melkreservoir met een mild schoonmaakmiddel en spoel om met heet kraanwater (40°C). Gebruik geen schurend materiaal dat de oppervlakte van het materiaal kan beschadigen. *Zorg ervoor dat de luchtinlaat schoon is.

Ξεπλύνετε το εσωτερικό του δοχείου γάλακτος με καθαριστικό σαπούνι και ξεπλύνετε με ζεστό πόσιμο νερό (περίπου 40°C). Μη χρησιμοποιείτε υλικό που μπορεί να χαράξει και να βλάψει την επιφάνεια του δοχείου.

* Σιγουρευτείτε ότι η είσοδος αέρα είναι καθαρή.

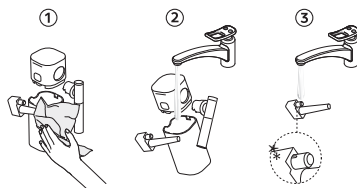

- 4** Droog alle onderdelen af met een schone doek en zet het systeem weer in elkaar.

Στεγνώστε όλα τα κομμάτια τα με καθαρό υγρό πανί και επανασυναρμολογήστε.



Κοπγροοττε terugzetten naar fabrieksinstellingen / Επαναφορά εργοστασιακών ρυθμίσεων

i **LET OP:** het menu sluit automatisch als u 30 sec. geen handelingen verricht, of kan handmatig worden verlaten door de melkknop 3 seconden ingedrukt te houden.
ΣΗΜΕΙΩΣΗ: Η λειτουργία Menu απενεργοποιείται μετά από 30 δευτερόλεπτα αν δεν πραγματοποιηθεί καμία ενέργεια ή απενεργοποιείται χειροκίνητα πατώντας το πλήκτρο αφής γάλακτος για 3 δευτερόλεπτα.

1 Zet de machine AAN.
 Ανάψτε τη μηχανή.

i **LET OP:** verwijder de melkkan.
ΣΗΜΕΙΩΣΗ: Αφαιρέστε το δοχείο γάλακτος.

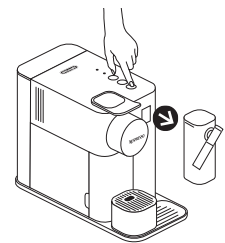

2 Druk de melkknop 3 seconden in om in het menu te komen.
 Ontkalkings- en reinigingsmelding beginnen te knipperen.

Πατήστε το πλήκτρο αφής γάλακτος για 3 δευτερόλεπτα για να μπείτε στη λειτουργία Menu: οι ειδοποιήσεις αφαίρεσης καθαλατώσεων και καθαρισμού αρχίζουν να αναβοσβήνουν.

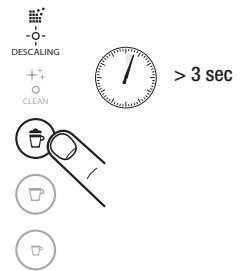

3 Druk op de melkknop. De melkknop gaat knipperen om de reset-stand aan te geven. Druk op de knop ter bevestiging. Alle knoppen knipperen 3 keer: alle kopgroottes zijn teruggezet. Het menu sluit automatisch en de machine keert terug naar de klaar-modus.

Πιέστε το πλήκτρο αφής γάλακτος. Το πλήκτρο αφής γάλακτος αναβοσβήνει για να υποδείξει τη λειτουργία επαναφοράς. Πατήστε το για να επιβεβαιώσετε. Όλα τα πλήκτρα αφής αναβοσβήνουν 3 φορές: όλοι οι όγκοι έχουν επανέλθει. Η λειτουργία Menu απενεργοποιείται αυτόματα και η μηχανή επανέρχεται σε λειτουργία.

Fabrieksinstellingen / Εργοστασιακές ρυθμίσεις

⚠ WAARSCHUWING: laat de machine 5 minuten afkoelen nadat u 150 ml koffie heeft geprogrammeerd. Bereid daarna pas de volgende koffie. Kans op oververhitting!

ΠΡΟΣΟΧΗ: αν ο όγκος του καφέ ξεπεράσει τα προγραμματισμένα 150 ml: αφήστε τη μηχανή να κρυώσει για 5 λεπτά πριν ετοιμάσετε τον επόμενο καφέ. Κίνδυνος υπερθέρμανσης!



Koffie: 40 ml / Melkrecept: tussen 50 en 125 ml volgens niveau  en  aangegeven op het melkreservoir

Καφές: 40 ml / Συνταγή με γάλα: από 50 έως 125 ml που αντιστοιχούν στα επίπεδα  και  στο δοχείο γάλακτος.



Lungo: 110 ml

Lungo: 110 ml



Espresso: 40 ml

Espresso: 40 ml

Automatisch uitschakelen: 9 min

Αυτόματη απενεργοποίηση: 9 λεπτά



LET OP: het volume van het melkschuim is afhankelijk van de gebruikte melksoort en de temperatuur.

ΣΗΜΕΙΩΣΗ: Ο όγκος του αφρού γάλακτος εξαρτάται από το είδος του γάλακτος που χρησιμοποιείται και τη θερμοκρασία του.



LET OP: de fabrieksinstellingen voor Espresso en Lungo kunt u het beste aanhouden, om zeker te zijn van een optimale koffiekwaliteit.

ΣΗΜΕΙΩΣΗ: Σας συστήνουμε να κρατήσετε τις εργοστασιακές ρυθμίσεις για τους καφέδες Espresso και Lungo ώστε να εξασφαλίσετε τα καλύτερα αποτελέσματα ροφήματος για κάθε μία από τις Εκλεκτές Ποικιλίες καφέ μας.

Kopgroottes kunnen geprogrammeerd worden tussen 25 en 150 ml.

Ο όγκος του καφέ μπορεί να προγραμματιστεί από τα 25 έως τα 150 ml.

Ontkalken / Αφαίρεση καθαλατώσεων

www.nespresso.com/descaling

⚠ WAARSCHUWING: raadpleeg de veiligheidsvoorschriften.
ΠΡΟΣΟΧΗ: Αναφερθείτε στα μέτρα ασφάλειας.

i LET OP: ontkalken duurt ongeveer 20 minuten.
ΣΗΜΕΙΩΣΗ: Η αφαίρεση καθαλατώσεων διαρκεί περίπου 20 λεπτά.

i LET OP: volg de stappen hieronder om uw machine gedurende de hele levensloop optimaal te laten functioneren en de koffiekwaliteit constant te houden.
ΣΗΜΕΙΩΣΗ: Για να διασφαλίσετε τη σωστή λειτουργία της μηχανής καθόλη τη διάρκεια ζωής της και την τέλεια εμπειρία καφέ, ακολουθήστε την παρακάτω διαδικασία.

1 Het is tijd om de machine te ontkalken als de ontkalkingsmelding oranje brandt in de klaar-modus.

Αφαιρέστε τις καθαλατώσεις από τη μηχανή σας όταν η ειδοποίηση αφαίρεσης καθαλατώσεων φωτίζει πορτοκαλί.



2 Trek de hendel omhoog en sluit weer om gebruikte capsules in het capsulereservoir te laten vallen.

Ανασηκώστε και κλείστε το μοχλό για να αποδεσμεύσετε τυχόν κάψουλες στο δοχείο χρησιμοποιημένων καψουλών.

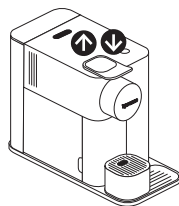

3 Gooi het lekbakje en het capsulereservoir leeg. Vul het waterreservoir met 100 ml Nespressoontkalkingsmiddel en 500 ml water.

Αδειάστε το δίσκο αποστράγγισης και το δοχείο χρησιμοποιημένων καψουλών. Γεμίστε το δοχείο νερού με 100 ml από το υγρό αφαίρεσης καθαλατώσεων της Nespresso και 500 ml νερό.

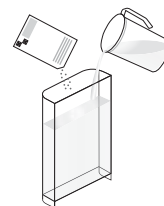

4 Neem het ontkalkingspijpe aan de achterzijde van de machine en steek het in de stoomaansluiting.

Χρησιμοποιείτε το σωλήνα αφαίρεσης καθαλατώσεων που βρίσκεται στο πίσω μέρος της μηχανής και τοποθετείτε το σωλήνα αυτό στη σύνδεση ατμού της μηχανής.

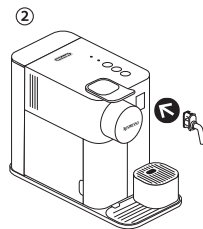
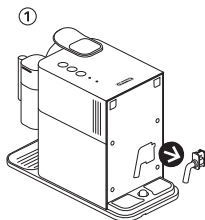

5 De machine gaat in de ontkalkingsmodus. Tijdens het gehele ontkalkingsproces knippert de ontkalkingsmelding oranje. De Espresso-knop brandt wit.

Η μηχανή βρίσκεται σε λειτουργία αφαίρεσης καθαλατώσεων. Η ειδοποίηση αφαίρεσης καθαλατώσεων αναβοσβήνει πορτοκαλί κατά τη διάρκεια της διαδικασίας. Το πλήκτρο αφής του Espresso φωτίζει λευκό.



- 6** Plaats een opvangbak met een volume van minimaal 1 liter onder zowel de koffie-uitloop als het ontkalkingspijpe.

Τοποθετείστε ένα δοχείο με τουλάχιστον 1 λίτρο χωρητικότητα κάτω από το στόμιο εκροής του καφέ και από στόμιο του σωλήνα αφαίρεσης καθαλατώσεων.

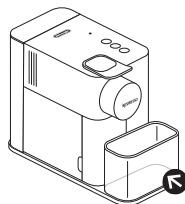

- 7** Druk op de Espresso-knop. Het ontkalkingsproduct stroomt beurtelings uit de koffie-uitloop, het ontkalkingspijpe en het lekbakje. Als het proces is afgerond (het waterreservoir is leeg), gaat de Espresso-knop branden.

Πατήστε το πλήκτρο αφής του Espresso. Το υγρό αφαίρεσης καθαλατώσεων ρέει εναλλακτικά από το στόμιο εκροής καφέ, το σωλήνα αφαίρεσης καθαλατώσεων και το δίσκο αποστράγγισης. Όταν ο κύκλος της αφαίρεσης καθαλατώσεων ολοκληρωθεί (το δοχείο νερού είναι άδειο), το πλήκτρο αφής του Espresso φωτίζει.



- 8** Gooi het capsulereservoir en het lekbakje leeg, spoel ze om en vul het waterreservoir met vers kraanwater tot aan het maximale niveau.

Αδειάστε το δοχείο των χρησιμοποιημένων καψουλών, το δίσκο αποστράγγισης, ξεπλύνετε και γεμίστε το δοχείο νερού με φρέσκο πόσιμο νερό έως το επίπεδο MAX.

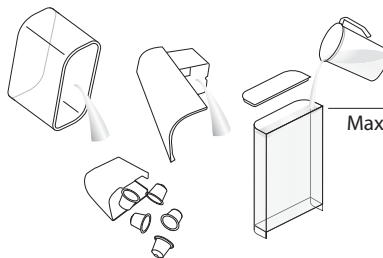

- 9** Druk weer op de Espresso-knop. Het spoelen blijft doorgaan via de koffie-uitloop, het ontkalkingspijpe en het lekbakje totdat het waterreservoir leeg is.

Πατήστε το πλήκτρο αφής του Espresso ξανά. Η διαδικασία έκπλυσης συνεχίζεται από το στόμιο εκροής καφέ, το σωλήνα αφαίρεσης καθαλατώσεων και το δίσκο αποστράγγισης μέχρι το δοχείο νερού να αδειάσει.



- 10** De machine schakelt uit zodra het spoelen is afgerond. Verwijder het ontkalkingspijpe en berg deze weer op. Gooi het lekbakje en het capsulereservoir leeg. Vul het waterreservoir met kraanwater.

Όταν η διαδικασία έκπλυσης σταματήσει, η μηχανή απενεργοποιείται. Αφαιρέστε και αποθηκεύστε το σωλήνα αφαίρεσης καθαλατώσεων. Αδειάστε το δίσκο αποστράγγισης και το δοχείο χρησιμοποιημένων καψουλών. Γεμίστε το δοχείο νερού με φρέσκο πόσιμο νερό.

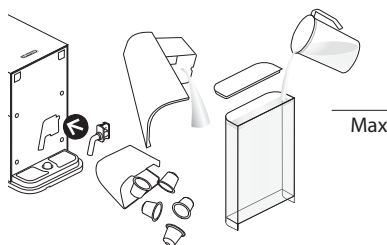

- 11** Reinig de machine met een vochtige doek. U bent nu klaar met het ontkalken van de machine.

Καθαρίστε τη μηχανή χρησιμοποιώντας ένα βρεγμένο πανί. Έχετε τώρα τελειώσει την αφαίρεση καθαλατώσεων της μηχανής.

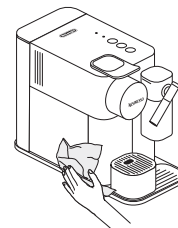

Instelling waterhardheid/ Ρύθμιση σκληρότητας νερού

i **LET OP:** het menu sluit automatisch als u 30 sec. geen handelingen verricht. U kunt het menu handmatig verlaten door de melkknop 3 seconden ingedrukt te houden.
ΣΗΜΕΙΩΣΗ: Η λειτουργία Menu απενεργοποιείται μετά από 30 δευτερόλεπτα αν δεν πραγματοποιηθεί καμία ενέργεια ή απενεργοποιείται χειροκίνητα πατώντας το πλήκτρο αφής γάλακτος για 3 δευτερόλεπτα.

1 Neem de waterhardheids-sticker op de eerste pagina van deze gebruiksaanwijzing en houd hem 1 seconde onder water.



Χρησιμοποιείστε το αυτοκόλλητο σκληρότητας νερού που βρίσκεται στην πρώτη σελίδα του εγχειριδίου οδηγίων και τοποθετήστε το κάτω από το νερό για 1 δευτερόλεπτο.

2 Het aantal rode vierkantjes geeft de waterhardheid aan.

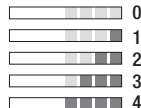

Ο αριθμός των κόκκινων τετραγώνων υποδεικνύει το επίπεδο σκληρότητας νερού.

3 Zet de machine AAN.

Ανάψτε τη μηχανή.

i **LET OP:** verwijder de melkkan.

ΣΗΜΕΙΩΣΗ:
Αφαιρέστε το δοχείο γάλακτος.

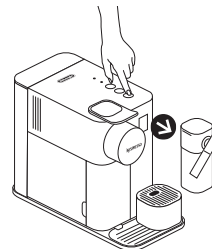

4 Houd de melkknoppen 3 seconden ingedrukt om in het menu te komen. De ontkalkings- en reinigingsmeldingen gaan knipperen.



> 3 sec

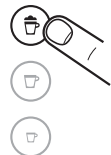

Πατήστε το πλήκτρο αφής γάλακτος ταυτόχρονα για 3 δευτερόλεπτα για να μπειτε στη λειτουργία Menu: οι ειδοποιήσεις αφαίρεσης καθαλατώσεων και καθαρισμού αρχίζουν να αναβοσβήνουν.

5 Druk op de Espresso-knop.

Πιέστε το πλήκτρο αφής Espresso.



6 U kunt nu de waterhardheid instellen door binnen 15 seconden op de corresponderende knop te drukken. De knoppen knipperen 3 keer ter bevestiging van de nieuwe waterhardheid. Het menu sluit automatisch en de machine keert terug naar de klaar-modus.

Τώρα, μέσα σε 15 δευτερόλεπτα, μπορείτε να ορίσετε το επιθυμητό επίπεδο πατώντας το αντίστοιχο πλήκτρο αφής. Αναβοσβήνουν 3 φορές γρήγορα για επιβεβαίωση του νέου επιπέδου. Το Menu απενεργοποιείται αυτόματα και η μηχανή επανέρχεται σε λειτουργία.

Waterhardheid / Σκληρότητα νερού

		Niveau / Επίπεδο	fH	dH	CaCO3
	Melkrecept/Συνταγή με γάλα		<5	<3	< 50 mg/l
	Lungo		>7	>4	> 70 mg/l
	Espresso		>13	>7	> 130 mg/l
	Melkrecept/Συνταγή με γάλα + Lungo		>25	>14	> 250 mg/l
	Lungo + Espresso		>38	>21	> 380 mg/l

Het systeem legen voordat u de machine een tijd niet gebruikt / Άδειασμα του συστήματος πριν από μεγάλη περίοδο αχρησίας

- 1 Zet de machine aan.
Ανάψτε τη μηχανή.

- i** **LET OP:** verwijder de melkkan.
ΣΗΜΕΙΩΣΗ: Αφαιρέστε το δοχείο γάλακτος.

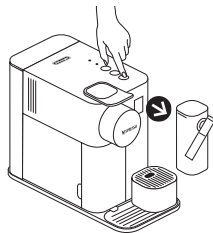

- 2 Verwijder het waterreservoir. Trek de hendel omhoog en sluit weer om eventuele gebruikte capsules te laten vallen. Plaats een opvangbak onder de koffie-uitloop.

Αφαιρέστε το δοχείο νερού. Ανασηκώστε και κλείστε το μοχλό για να απομακρυνθεί τυχόν κάψουλα που έχει παραμείνει. Τοποθετήστε ένα δοχείο κάτω από το στόμιο εκροής καφέ.

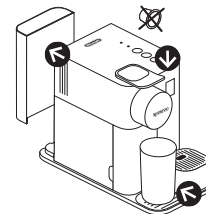

- 3 Houd de melk-knoppen 3 seconden ingedrukt om in het menu te komen. De ontkalkings- en reinigingsmeldingen gaan knipperen.

Πατήστε το πλήκτρο αφής γάλακτος ταυτόχρονα για 3 δευτερόλεπτα για να μπειτε στη λειτουργία Menu: οι ειδοποιήσεις αφαίρεσης καθαλατώσεων και καθαρισμού αρχίζουν να αναβοσβήνουν.

- i** **LET OP:** het menu sluit automatisch na 30 seconden als u geen handelingen uitvoert. U kunt het menu handmatig verlaten door de melkknop 3 seconden ingedrukt te houden.
ΣΗΜΕΙΩΣΗ: Η λειτουργία Menu απενεργοποιείται μετά από 30 δευτερόλεπτα αν δεν πραγματοποιηθεί καμία ενέργεια ή απενεργοποιείται χειροκίνητα πατώντας το πλήκτρο αφής γάλακτος για 3 δευτερόλεπτα.



- 4 Houd de melk- en Lungo-knoppen gelijktijdig ingedrukt.

Πατήστε τα πλήκτρα αφής γάλακτος και Lungo ταυτόχρονα για 3 δευτερόλεπτα.

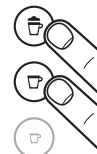

- 5 De melkknop knippert ter bevestiging. Het leegproces start direct zodra u de knoppen indrukt. De koffieknoppen knipperen beurtelings tijdens het legen. De machine schakelt automatisch uit zodra het proces is doorlopen.

Το πλήκτρο αφής γάλακτος αναβοσβήνει για επιβεβαίωση. Μόλις το πατήσετε, το άδειασμα ξεκινά. Τα πλήκτρα αφής του καφέ αναβοσβήνουν εναλλάκτικά: η διαδικασία αδειάσματος είναι σε εξέλιξη. Όταν η διαδικασία ολοκληρωθεί, η μηχανή απενεργοποιείται αυτόματα.



- i** **LET OP:** u kunt de machine gedurende tien minuten na het legen niet gebruiken.
ΣΗΜΕΙΩΣΗ: Η συσκευή θα μπλοκαρισθεί για περίπου 10 λεπτά μετά το άδειασμα.

NL Automatische uitschakeling / GR Αυτόματη απενεργοποίηση

- i** Deze machine is zeer energie-efficiënt en beschikt over een automatische uitschakelfunctie (OW) om energie te besparen. Na 9 minuten inactiviteit schakelt de machine uit (fabrieksinstellingen).
Αυτή η μηχανή είναι εξοπλισμένη με ένα άριστο προφίλ ενεργειακής κατανάλωσης καθώς και με λειτουργία αυτόματης απενεργοποίησης (OW) για την εξοικονόμηση ενέργειας. Η μηχανή απενεργοποιείται μετά από 9 λεπτά από την τελευταία χρήση (εργοστασιακές ρυθμίσεις).

1 Zet de machine aan.

Ανάψτε τη μηχανή.

- i** **LET OP:** verwijder de melkkan.
ΣΗΜΕΙΩΣΗ:
Αφαιρέστε το δοχείο γάλακτος.

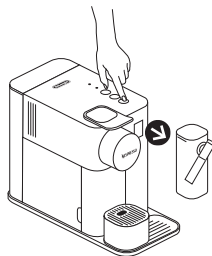

2 Houd de melkknop 3 seconden ingedrukt om in het menu te komen. De ontkalkings- en reinigingsmeldingen gaan knipperen.

Πατήστε το πλήκτρο αφής γάλακτος ταυτόχρονα για 3 δευτερόλεπτα για να μπείτε στη λειτουργία Menu: οι ειδοποιήσεις αφαίρεσης καθαλατώσεων και καθαρισμού αρχίζουν να αναβοσβήνουν.

- i** **LET OP:** het menu sluit automatisch als u 30 sec. geen handelingen verricht. U kunt het menu handmatig verlaten door de melkknop 3 seconden ingedrukt te houden.
ΣΗΜΕΙΩΣΗ: Η λειτουργία Menu απενεργοποιείται μετά από 30 δευτερόλεπτα αν δεν πραγματοποιηθεί καμία ενέργεια ή απενεργοποιείται χειροκίνητα πατώντας το πλήκτρο αφής γάλακτος για 3 δευτερόλεπτα.



> 3 sec

3 Druk op de Lungo-knop.

Πιέστε το πλήκτρο αφής Lungo.



- 4** Binnen 15 seconden kunt u de gewenste uitschakeltijd instellen door op de corresponderende knop te drukken. Deze knippert 3 keer ter bevestiging van de nieuwe tijd. Het menu sluit automatisch en de machine keert terug naar de klaar-modus.

Τώρα, μέσα σε 15 δευτερόλεπτα, μπορείτε να ορίσετε την επιθυμητή τιμή πατώντας το αντίστοιχο πλήκτρο αφής. Αναβοσβήνουν 3 φορές γρήγορα για επιβεβαίωση της νέας τιμής. Το MENU απενεργοποιείται αυτόματα και η μηχανή επανέρχεται σε λειτουργία.

Automatische uitschakeling / Αυτόματη απενεργοποίηση

Melk/Γάλα	➔	9 minuten/λεπτά
Lungo	➔	30 minuten/λεπτά
Espresso	➔	8 uur/ώρες

Lampjes branden niet.	<ul style="list-style-type: none"> - Controleer het stopcontact, de stekker, het voltage en de zekering. Bel de <i>Nespresso</i> klantenservice als het probleem zich blijft voordoen.
Geen koffie, geen water.	<ul style="list-style-type: none"> - Waterreservoir is leeg. Vul het waterreservoir. - Ontkalk de machine indien nodig. Zie hoofdstuk over ontkalken.
Koffie loopt langzaam uit de koffie-uitloop.	<ul style="list-style-type: none"> - De uitloopsnelheid is afhankelijk van de koffievariëteit. - Ontkalk de machine indien nodig. Zie hoofdstuk over ontkalken.
Geen koffie, er loopt alleen water uit de koffie-uitloop (er is wel een capsule geplaatst).	<ul style="list-style-type: none"> - Laat de machine repareren of bel de <i>Nespressoklantenservice</i>.
Koffie is niet heet genoeg.	<ul style="list-style-type: none"> - Verwarm het kopje voor. - Ontkalk de machine indien nodig. Zie hoofdstuk over ontkalken.
Omgeving rond capsule lekt (water in capsulereservoir).	<ul style="list-style-type: none"> - Plaats de capsule op correcte wijze. Bel de <i>Nespressoklantenservice</i> als het lekken aanhoudt.
Lampjes knippen onregelmatig.	<ul style="list-style-type: none"> - Laat de machine repareren of bel de <i>Nespressoklantenservice</i>.
Alle knoppen knippen tegelijkertijd gedurende 10 seconden, vervolgens schakelt de machine automatisch uit.	<ul style="list-style-type: none"> - Foutmelding, machine moet gerepareerd worden. Laat de machine repareren of bel de <i>Nespressoklantenservice</i>.
Alle knoppen knippen 3 keer snel, vervolgens keert de machine terug naar de klaar-modus.	<ul style="list-style-type: none"> - Waterreservoir is leeg.
Ontkalkings- en reinigingsmelding knippen.	<ul style="list-style-type: none"> - Machine is in menu-modus. Houd de melkknop 3 seconden ingedrukt om het menu te sluiten of wacht 30 seconden om het menu automatisch te verlaten.
Ontkalkingsmelding brandt oranje.	<ul style="list-style-type: none"> - De ontkalkingsmelding gaat branden afhankelijk van hoe intensief de machine wordt gebruikt. Ontkalk de machine.
Ontkalkingsmelding knippert oranje en de melkknop brandt constant.	<ul style="list-style-type: none"> - Machine is in ontkalkingsmodus. Druk op de melkknop om het ontkalkingsproces te starten.
Reinigingsmelding brandt oranje.	<ul style="list-style-type: none"> - Demonteer het Cappuccino snelsysteem en reinig alle componenten in het bovenste gedeelte van de vaatwasmachine. Als u geen vaatwasmachine heeft, raadpleeg dan het hoofdstuk 'Cappuccino snelsysteem met de hand afwassen'.
De koffieknoppen en de melkknop knippen afwisselend.	<ul style="list-style-type: none"> - Machine is oververhit, wacht totdat de machine is afgekoeld. - U kunt de machine gedurende tien minuten na het legen niet gebruiken.
Hendel sluit niet volledig.	<ul style="list-style-type: none"> - Leeg het capsulereservoir. Zorg ervoor dat er geen capsule geblokkeerd zit. - Gebruik magere of halfvolle melk van de koe op koelkasttemperatuur (ongeveer 4° C). - Spoel het systeem om na het bereiden van elk melkrecept (het hoofdstuk 'Cappuccino snelsysteem met de hand afwassen'). - Ontkalk de machine (zie p. 108). - Gebruik geen bevroren melk. - Zorg ervoor dat het luchtinlaatsysteem schoon is. Raadpleeg het hoofdstuk 'Cappuccino snelsysteem met de hand afwassen'.
Kwaliteit van het melkschuim is niet voldoende.	<ul style="list-style-type: none"> - Verwijder de melkkan. - Houd de melkknop 3 seconden ingedrukt. - Verwijder het ontkalkingspijpje.
Ik kan niet in het menu komen.	<ul style="list-style-type: none"> - Vul met minimaal 30 ml melk. - Het melksysteem werkt niet met water. - Het melksysteem is niet ontworpen voor plantaardige melk (rijstmelk etc.).
Melksysteem start niet.	<ul style="list-style-type: none"> - Druk op de knop aan de zijkant van de melkkan om de onderdelen te verwijderen. - Raadpleeg het hoofdstuk 'Cappuccino snelsysteem monteren / demonteren'.
Melkkan komt niet los.	<ul style="list-style-type: none"> - Druk op de Espresso- en Lungo-knop 2 seconden ingedrukt.
Schakel de machine uit.	<ul style="list-style-type: none"> - Houd de Espresso- en Lungo-knop 2 seconden ingedrukt.
Machine maakt geluid bij het uitschakelen.	<ul style="list-style-type: none"> - Dit geluid geeft aan dat de machine uitgeschakeld is.

GR Αντιμετώπιση προβλημάτων

Καμία ένδειξη φωτισμού.	- Ελέγξτε την πρίζα, το φως, την τάση και την ασφάλεια, εάν το πρόβλημα παραμένει, καλέστε το Nespresso Club. - Το δοχείο νερού είναι άδειο. Γεμίστε το δοχείο νερού.
Καμία ροή καφέ και νερού.	- Αφαιρέστε τις καθαλατώσεις αν είναι απαραίτητο, συμβουλευτείτε την ενότητα «Αφαίρεση καθαλατώσεων».
Ο καφές ρέει αργά.	- Η ταχύτητα εκροής εξαρτάται από την Εκλεκτή Ποικιλία που χρησιμοποιείτε. - Αφαιρέστε τις καθαλατώσεις αν είναι απαραίτητο, συμβουλευτείτε την ενότητα «Αφαίρεση καθαλατώσεων».
Μόνο νερό ρέει και όχι καφές (παρότι έχει εισαχθεί κάψουλα).	- Σε περίπτωση προβλημάτων, στείλτε τη συσκευή για επισκευή ή καλέστε το Nespresso Club.
Ο καφές δεν είναι αρκετά ζεστός.	- Προθερμάνετε την κούπα. - Αφαιρέστε τις καθαλατώσεις αν είναι απαραίτητο, συμβουλευτείτε την ενότητα «Αφαίρεση καθαλατώσεων».
Ο χώρος των καψουλών έχει διαρροή (νερό στο δοχείο καψουλών).	- Τοποθετήστε τη κάψουλα σωστά. Αν υπάρχουν διαρροές, καλέστε το Nespresso Club.
Ακανόνιστο αναβόσβημα.	- Στείλτε τη συσκευή για επισκευή ή καλέστε το Nespresso Club.
Όλα τα πλήκτρα αφής αναβοσβήνουν ταυτόχρονα για 10 δευτερόλεπτα και μετά η μηχανή απενεργοποιείται αυτόματα.	- Ειδοποίηση σφάλματος, η μηχανή χρειάζεται επισκευή. Στείλτε τη συσκευή για επισκευή ή καλέστε το Nespresso Club.
Τα 3 πλήκτρα αφής αναβοσβήνουν γρήγορα 3 φορές και μετά η μηχανή επανέρχεται έτοιμη για χρήση.	- Το δοχείο νερού είναι άδειο.
Η ειδοποίηση της αφαίρεσης καθαλατώσεων και του καθαρισμού αναβοσβήνουν.	- Η μηχανή είναι σε λειτουργία Menu, πατήστε το πλήκτρο αφής γάλακτος για 3 δευτερόλεπτα για να βγείτε από τη λειτουργία Menu ή περιμένετε 30 δευτερόλεπτα για να βγει αυτόματα.
Η ειδοποίηση αφαίρεσης καθαλατώσεων φωτίζει πορτοκαλί.	- Η μηχανή προκαλεί την ειδοποίηση αφαίρεσης καθαλατώσεων σύμφωνα με την κατανάλωση των ροφημάτων. Αφαιρέστε τις καθαλατώσεις από τη μηχανή.
Η ειδοποίηση αφαίρεσης καθαλατώσεων φωτίζει πορτοκαλί και το πλήκτρο αφής γάλακτος έχει σταθερό φωτισμό.	- Η μηχανή είναι σε διαδικασία αφαίρεσης καθαλατώσεων. Πατήστε το πλήκτρο αφής γάλακτος για ξεκινήσει η διαδικασία αφαίρεσης καθαλατώσεων.
Η ειδοποίηση καθαρισμού φωτίζει πορτοκαλί.	- Αποσυρμολογήστε το Σύστημα Ταχείας Παρασκευής Cappuccino και πλύντε όλα τα κομμάτια στο πάνω επίπεδο του πλυντηρίου πιάτων σας. Σε περίπτωση που δεν διαθέτετε πλυντήριο πιάτων, συμβουλευτείτε την ενότητα «Πλύσιμο στο χέρι του Συστήματος Ταχείας Παρασκευής Cappuccino».
Όλα τα πλήκτρα αφής καφέ και γάλακτος φωτίζουν εναλλακτικά.	- Υπερθέρμανση της μηχανής, περιμένετε μέχρι η μηχανή να κρυώσει. - Η μηχανή θα έχει μπλοκάρει για περίπου 10 λεπτά μετά το άδειασμα.
Ο μοχλός δεν μπορεί να κλείσει τελείως.	- Αδειάστε το δοχείο των καψουλών. Σιγουρευτείτε ότι καμία κάψουλα δεν έχει μπλοκάρει στο δοχείο καψουλών. - Χρησιμοποιείτε πλήρες ή ημι-αποβουτυρωμένο γάλα σε θερμοκρασία ψυγείου (περίπου 4°C). - Ξεπλύνετε μετά από κάθε παρασκευή ροφήματος με γάλα (συμβουλευτείτε την ενότητα «Πλύσιμο στο χέρι του Συστήματος Ταχείας Παρασκευής Cappuccino»).
Η ποιότητα του αφρού γάλακτος δεν είναι η προβλεπόμενη.	- Αφαιρέστε τις καθαλατώσεις από τη μηχανή (δείτε τη σελίδα 108). - Μη χρησιμοποιείτε κατεψυγμένο γάλα. - Σιγουρευτείτε ότι η είσοδος αέρα είναι καθαρή. Συμβουλευτείτε την ενότητα «Πλύσιμο στο χέρι του Συστήματος Ταχείας Παρασκευής Cappuccino».
Δεν μπορώ να μπω στη λειτουργία Menu.	- Αφαιρέστε το δοχείο γάλακτος. - Πατήστε το πλήκτρο αφής γάλακτος για 3 δευτερόλεπτα. - Αφαιρέστε το σωλήνα αφαίρεσης καθαλατώσεων.
Το σύστημα γάλακτος δεν ξεκινά.	- Γεμίστε με ελάχιστον 30 ml γάλακτος. - Το σύστημα γάλακτος δεν λειτουργεί όταν είναι γεμάτο με νερό. - Το σύστημα γάλακτος δεν έχει σχεδιαστεί να λειτουργεί με φυτικό γάλα (ριζούζι, κλπ.).
Το δοχείο γάλακτος δεν μπορεί να αποσυρμολογηθεί.	- Πιέστε το κουμπί στο πλευρό του δοχείου γάλακτος για να αφαιρέσετε τα κομμάτια. - Συμβουλευτείτε την ενότητα «Συναρμολόγηση / Αποσυρμολόγηση του Συστήματος Ταχείας Παρασκευής Cappuccino».
Απενεργοποίηση της μηχανής.	- Πιέστε τα πλήκτρα αφής Espresso και Lungo για 2 δευτερόλεπτα.
Ήχος όταν η μηχανή απενεργοποιείται.	- Αυτός ο ήχος υποδηλώνει ότι η μηχανή είναι πλέον απενεργοποιημένη.

Contact met *Nespresso* / Επικοινωνία με το *Nespresso Club*



Bel de Nespressoklantenservice voor meer informatie, het inwinnen van advies of technische ondersteuning.
Contactgegevens vindt u in de folder 'Welkom bij Nespresso' in de doos van uw machine of op nespresso.com

Για οποιοδήποτε επιπλέον πληροφορίες, σε περίπτωση προβλημάτων ή απλά για να ζητήσετε συμβουλές, καλέστε το *Nespresso Club*. Μπορείτε να βρείτε τα στοιχεία επικοινωνίας του *Nespresso Club* στο ντοσιέ «Καλωσορίσατε στη Nespresso» που βρίσκεται στη συσκευασία της μηχανής σας ή στη διεύθυνση www.nespresso.com

Beperkte Garantie / Εγγύηση

De'Longhi garandeert eventuele materiaal- en productiefouten tot twee jaar na de aankoopdatum van dit apparaat. Gedurende deze periode zal De'Longhi naar eigen goeddunken defecte producten ofwel repareren, ofwel vervangen, zonder dat daarvoor kosten aan de eigenaar in rekening worden gebracht. Vervangende apparaten of gerepareerde onderdelen vallen slechts onder de garantie voor de duur van de niet-verstreken termijn van de oorspronkelijke garantie of voor de duur van zes maanden, waarbij de langste termijn als regel wordt gehanteerd. Deze beperkte garantie is niet van kracht voor eventuele storingen die te wijten zijn aan een ongeluk, onoordeelkundig gebruik, gebrekking onderhoud of normale slijtage. Behoudens de door de wetgever toegestane uitzonderingen, houden de in deze beperkte garantie opgenomen voorwaarden geen uitsluitingen, beperkingen of wijzigingen in, en zijn ze een aanvulling op de verplichte statutaire rechten die van toepassing zijn op de verkoop van een product aan u. Wanneer u denkt dat uw product defect is, neem contact op met *Nespresso* om informatie te krijgen over waar de machine heen gestuurd of gebracht kan worden ter reparatie.

H De'Longhi εγγυάται το συγκεκριμένο προϊόν έναντι αστοχίας υλικών και εργασιών για μία περίοδο 2 ετών που ξεκινά κατά την ημερομηνία αγοράς. Κατά τη διάρκεια της περιόδου εγγύησης, η De'Longhi θα επισκευάσει ή θα αντικαταστήσει, κατά την κρίση της, οποιοδήποτε ελαττωματικό προϊόν χωρίς χρέωση του ιδιοκτήτη. Τα αντικατασταθέντα προϊόντα ή τα επισκευασμένα μέρη καλύπτονται με εγγύηση, η οποία θα έχει διάρκεια τον χρόνο που απομένει από την αρχική εγγύηση ή έξι μήνες, όποιο διάστημα είναι μεγαλύτερο. Η παρούσα περιορισμένη εγγύηση δεν ισχύει για οποιοδήποτε ελάττωμα είναι αποτέλεσμα αμέλειας, ατυχήματος, κακής χρήσης ή φυσιολογικής φθοράς. Εκτός από το βαθμό που επιτρέπεται από την ισχύουσα νομοθεσία, οι όροι της παρούσας περιορισμένης εγγύησης δεν αποκλείουν, περιορίζουν ή τροποποιούν, αλλά ισχύουν επιπρόσθετα στα επιβεβλημένα νόμιμα δικαιώματα που αφορούν την πώληση του προϊόντος σε εσάς. Εάν πιστεύετε ότι το προϊόν σας είναι ελαττωματικό, επικοινωνήστε με τη *Nespresso* για οδηγίες στον τρόπο με τον οποίο θα προχωρήσετε σε επισκευή.

Popis kávovaru / Popis kávovaru

- A Kávovar bez systému Rapid Cappuccino /
Kávovar bez systému Rapid Cappuccino
 - B Kávovar se systémem Rapid Cappuccino
(na přípravu káv Cappuccino a Latte Macchiato) /
Kávovar so systéмом Rapid Cappuccino
(na Cappuccino a Latte Macchiato)
- 1 Páka / Páka
 - 2 Otvor pro vložení kapsle / Otvor na vkladanie kapsúl
 - 3 Nádoba na vodu (1 l) / Nádržka na vodu (1 l)
 - 4 Výpust kávy / Výpust kávy
 - 5 Senzor / Senzor
 - 6 Kontejner na použité kapsle / Nádoba na použité kapsuly
 - 7 Odkapávací miska / Zberná miska
 - 8 Podstavec šálku / Stojan na šálku
 - 9 Odkapávací mřížka / Mriežka na odkvapkávání
 - 10 Prostor pro uložení odvápňovací trysky /
Odkladací priestor na odvápňovacia trysku
 - 11 Odvápňovací tryska / Odvápňovacia tryska
 - 12 Záklopka parního konektoru / Záklopka parného konektora
 - 13 Parní konektor / Parný konektor

Signalizace / Upozornenia

- 14 „DESCALING“ ☄: signalizace potřeby odstranění vodního kamene, viz část Odvápnění /
„DESCALING“ ☄: upozornenie na potrebu odstránenia vodného kameňa, pozri časť Odstránenie vodného kameňa
- 15 „CLEAN“ ☆: signalizace potřeby vyčištění systému na přípravu mléka, viz část Příprava Cappuccina - Latte Macchiata /
„CLEAN“ ☆: upozornenie na potrebu vyčistenia systému na prípravu mliečnych nápojov, pozri časť Ako pripraviť Cappuccino a Latte Macchiato

Dotyková tlačítka na přípravu nápojů / Tlačidlá na prípravu nápojov

- 16 Káva s mlékem (Cappuccino, Latte Macchiato) /
Káva s mliekom (Cappuccino, Latte Macchiato)
- 17 Lungo 110 ml
Lungo 110 ml
- 18 Espresso 40 ml
Espresso 40 ml

Systém Rapid Cappuccino / Systém Rapid Cappuccino

- 19 Tlačítko na uvolnění vika /
Tlačidlo na uvoľnenie veka
- 20 Víko nádoby na mléko /
Veko nádoby na mlieko
- 21 Konektor systému Rapid Cappuccino /
Konektor systému Rapid Cappuccino
- 22 Přívod vzduchu (pohyblivý) /
Přívod vzduchu (pohyblivý)
- 23 Výpust mléka /
Výpust mlieka
- 24 Páka vypusti mléka /
Páka výpustu mlieka
- 25 Hadička na přívod mléka /
Hadička na přívod mlieka
- 26 Nádoba na mléko (125 ml) /
Nádoba na mlieko (125 ml)

Lattissima One EN 500

220-240 V~, 50-60 Hz, 1400 W

P_{max} 19 bar / 1,9 MPa

~4,3 kg

~1 l

15,4 cm
25,6 cm
32,4 cm

Popis/Popis	116
Specifikace/Špecifikácie	117
Bezpečnostní pokyny/Bezpečnostné pokyny	118
Obsah balení/Obsah balenia	125
Lattissima One/Lattissima One	125
První použití nebo použití po delší době nečinnosti / Prvé použitie alebo použitie po dlhšej dobe nepoužívania	126
Příprava kávy/Příprava kávy	127
Montáž / demontáž systému Rapid Cappuccino / Montáž / demontáž systému Rapid Cappuccino	128
Příprava Cappuccina - Latte Macchiata / Ako pripraviť Cappuccino a Latte Macchiato	128
Nastavení objemu kávy / Nastavenie objemu kávy	130
Každodenní péče / Každodenná starostlivosť	131
Ruční mytí systému Rapid Cappuccino / Ručné umývanie systému Rapid Cappuccino	132
Obnovení továrního nastavení objemu / Obnovenie výrobných nastavení objemu	133
Tovární nastavení / Výrobné nastavenia	134
Odvápnění / Odstránenie vodného kameňa	135
Nastavení tvrdosti vody / Nastavenie tvrdosti vody	137
Vypuštění systému před plánovaným obdobím nečinnosti / Vypustenie systému pred obdobím nepoužívania	138
Automatické vypnutí / Automatické vypínanie	139
Řešení problémů / Riešenie problémov	140
Kontaktujte Nespresso Club / Kontaktovanie Nespresso Clubu	142
Záruční podmínky / Obmedzená záruka	142

CZ Bezpečnostní pokyny

UPOZORNĚNÍ /VAROVÁNÍ

NEBEZPEČÍ ÚRAZU ELEKTRICKÝM PROUDEM

ODPOJTE POŠKOZENÝ PŘÍVODNÍ KABEL

POZOR, HORKÝ POVRCH

⚠ POZOR: pokud uvidíte tento symbol, přečtěte si bezpečnostní pokyny, abyste předešli možnému úrazu nebo poškození přístroje.

ℹ INFORMACE: pokud uvidíte tento symbol, vemte na vědomí doporučení pro bezpečné a správné používání vašeho přístroje.

⚠ POZOR: bezpečnostní pokyny jsou součástí přístroje. Pozorně si je přečtěte před prvním použitím vašeho nového přístroje. Uchovávejte je na místě, kde budou kdykoli k dispozici.

• Přístroj je určen pro přípravu

nápojů v souladu s těmito pokyny.

- Nepoužívejte přístroj k jinému, než danému účelu.
- Přístroj byl navržen pro použití v interiéru, pouze za standardních teplotních podmínek.
- Chraňte přístroj před přímým slunečním svitem, vlhkostí a delším působením vody.
- Spotřebič je určen výhradně k použití v domácnosti. Není určen k použití: personálem v zaměstnaneckých kuchyňkách obchodů, kanceláří a jiných pracovištích; v obytných budovách zemědělských usedlostí; hosty v hotelech, motelech a jiných ubytovacích zařízeních.
- Děti ve věku od 8 let mohou přístroj používat jen pod dohledem nebo byly-li seznámeny s bezpečnostními pokyny a jsou si plně vědomy rizika s manipulací

souvisejícím. Čištění a údržbu nesmí provádět děti bez dozoru.

- Zajistěte, aby byl přístroj i přívodní kabel mimo dosah dětí mladších 8 let.
- Osoby se sníženými fyzickými, smyslovými či duševními schopnostmi nebo s nedostatkem znalostí a zkušeností mohou přístroj používat jen pod dohledem nebo byly-li seznámeny s bezpečnostními pokyny a jsou si vědomy rizika s manipulací souvisejícím.
- Dohlédněte na děti, aby si s přístrojem nehrály.
- Výrobce nepřebírá žádnou odpovědnost a záruka se nevztahuje na: komerční využití přístroje, nevhodné zacházení či použití, škody způsobené používáním k jiným účelům, nesprávnou činností, neprofesionálními opravami nebo nedodržováním

bezpečnostních pokynů.

Ochrana před úrazem elektrickým proudem a proti požáru.

- V případě nebezpečí: ihned vytáhněte zástrčku ze zásuvky.
- Přístroj připojte pouze do vhodných, snadno dostupných a uzemněných elektrických zásuvek. Ujistěte se, že napětí elektrického zdroje je stejné jako napětí uvedené na štítku přístroje. Nesprávné připojení vede k zániku záruky.

Přístroj může být zapojen do sítě až po kompletní instalaci.

- Netahejte kabel přes ostré hrany, přisvorkujte jej nebo nechte volně viset.
- Ujistěte se, že kabel není vystaven nadměrnému žáru ani vlhkosti.
- Pokud jsou kabel nebo zástrčka poškozené, musí

být, z důvodu bezpečnosti, vyměněny výrobcem, jeho servisem nebo jinou kvalifikovanou osobou.

- Pokud jsou kabel nebo zástrčka poškozené, přístroj nepoužívejte. Obratťe se na *Nespresso Club* nebo autorizovaného zástupce *Nespresso*.
- Je-li nutné použít prodlužovací kabel, používejte pouze uzemněný kabel s vodičem o průměru alespoň 1,5 mm² a odpovídajícího příkonu.
- Abyste předešli nebezpečí, nikdy neumísťujte přístroj na/k horkým plochám, jako jsou radiátory, trouby, plynové hořáky apod.
- Vždy jej postavte na vodorovnou, stabilní a rovnou plochu. Musí být odolná vůči teple a tekutinám, jako jsou voda, káva, odvápnovací prostředek apod.
- Odpojte přístroj ze sítě, pokud

jej nebudete delší dobu používat. Odpojte přístroj vytážením zástrčky, nikoli tahem za kabel, mohlo by dojít k poškození kabelu.

- Před čištěním a servisem přístroje jej odpojte od elektrického proudu a nechte vychladnout.
- Chcete-li přístroj odpojit, ukončete veškerou přípravu nápojů a následně vyjměte koncovku kabelu ze zásuvky.
- Nikdy nesahejte na kabel mokřýma rukama.
- Nikdy neponořujte přístroj či jeho části do vody ani jiné tekutiny.
- Nikdy nemyjte přístroj nebo jeho části v myčce nádobí, s výjimkou systému Rapid Cappuccino.
- Elektrický proud je v kombinaci s vodou nebezpečný a může vést ke smrtelnému úrazu.
- Přístroj nerozebírejte. Je pod

napětím!

- Do otvorů přístroje nevkládejte žádné předměty. V opačném případě může dojít k požáru či úrazu elektrickým proudem!
- Používání příslušenství, které není doporučeno výrobcem může způsobit požár, úraz elektrickým proudem nebo zranění osob.

Ochrana před úrazem během provozu přístroje.

- Nikdy nenechávejte přístroj během provozu bez dozoru.
- Nepoužívejte přístroj, pokud je poškozený nebo nepracuje správně. Okamžitě vytáhněte zástrčku ze zásuvky. Kontaktujte *Nespresso Club* nebo autorizovaného zástupce *Nespresso* pro opravy, servisní zásahy nebo úpravy přístroje.
-  Poškozený přístroj může způsobit úraz elektrickým proudem, popálení a požár.
- Vždy zcela uzavřete páku

přístroje a neotevírejte ji za chodu přístroje. Nebezpečí opaření!

- Nikdy nesahejte pod výpusť kávy, hrozí nebezpečí opaření.
- Nikdy nesahejte do prostoru pro vkládání a odstraňování kapslí. Nebezpečí úrazu!
-  Nedotýkejte se ploch, které jsou během a po provozu přístroje nebo při odvápnování horké: odvápnovací tryska a výpusť mléka. Použijte úchytky nebo tlačítka.
- Je-li objem kávy nastaven na více než 150 ml: nechte kávovar před přípravou dalšího šálku 5 minut vychladnout. Nebezpečí přehřátí!
- Při neproražení kapsle čepelemi může dojít k protékání vody okolo kapsle a poškození přístroje.
- Nikdy nepoužívejte již použité, poškozené nebo deformované kapsle.

CZ Bezpečnostní pokyny

- Pokud je kapsle zablokovaná v prostoru pro kapsle, vypněte přístroj a odpojte jej z elektrického proudu. Kontaktujte *Nespresso Club* nebo autorizovaného zástupce *Nespresso*.
- Naplňte nádobu na vodu čerstvou pitnou vodou.
- Vyprázdněte nádobu na vodu, pokud nebudete přístroj delší dobu používat.
- Vyměňte vodu v nádobě na vodu, pokud jste přístroj nepoužívali během víkendů či jiného delšího časového úseku.
- Nepoužívejte přístroj bez odkapávací nádoby a mřížky, abyste předešli riziku vylití či vystříknutí tekutiny na okolní plochy.
- Nepoužívejte žádný agresivní čisticí prostředek. Povrch přístroje otírejte vlhkým hadříkem a jemným čisticím prostředkem.
- K čištění kávovaru používejte pouze čisté vhodné pomůcky.
- Při vybalování přístroje odstraňte plastovou fólii z odkapávací mřížky a vyhod'te ji.
- Tento přístroj je navržen pro *Nespresso* kávové kapsle, které jsou dostupné výhradně v *Nespresso Clubu* a *Nespresso Boutiques*.
- Všechny *Nespresso* přístroje procházejí přísnými kontrolními testy. Testy kvality se v praxi provádějí na náhodně vybraných kávovarech, proto mohou být patrné stopy předchozího použití.
- *Nespresso* si vyhrazuje právo na změnu návodu k použití bez předchozího upozornění.

Odvápnění

- *Nespresso* odvápnovací prostředek, je-li používán správně, pomáhá zajistit řádné fungování vašeho přístroje po dobu jeho životnosti a zajistí

dokonalý požitek z kávy, den za dnem.

- Kávovar odvápnujte podle doporučení v návodu k použití nebo vyhledejte informace o odstraňování vodního kamene na webové stránce www.nespresso.com/descaling

⚠ POZOR: odvápnovací roztok může být škodlivý. Vyhněte se kontaktu s očima, pokožkou a jinými povrchy. Použití nevhodného odvápnovacího prostředku může způsobit poškození kávovaru nebo nedostatečné odvápnění. S jakýmkoli dotazy ohledně odstraňování vodního kamene, se obraťte na *Nespresso Club*.

USCHOVEJTE TENTO NÁVOD. Předajte jej ďalšiemu užívateľovi. Tento návod k použitiu je k dispozíci taku v PDF verzii na www.nespresso.com



UPOZORNENIE / VAROVANIE NEBEZPEČENSTVO



PORANENIA ELEKTRICKÝM PRÚDOM



POŠKODENÝ SIEŤOVÝ KÁBEL IHNEĎ ODPOJTE!



POZOR! HORÚCI POVRCH

⚠ UPOZORNENIE: tento symbol označuje riziko poranenia používateľa alebo poškodenia prístroja. Prečítajte si, prosím, príslušnú časť návodu týkajúcu sa bezpečnostných pokynov.

📄 PRE VAŠU INFORMÁCIU: v prípadoch, keď je zobrazený tento symbol, riadte sa pokynmi pre správne a bezpečné používanie prístroja.

⚠ UPOZORNENIE: informácie o bezpečnostných pokynoch sú súčasťou balenia

spotrebiča. Pred prvým použitím si ich pozorne preštudujte. Odložte ich na miesto, kde k nim máte prístup a môžete sa k nim kedykoľvek vrátiť.

- Spotrebič je určený na prípravu nápojov podľa týchto pokynov.
- Nepoužívajte spotrebič na iné účely než na tie, na ktoré je určený.
- Tento spotrebič je určený na použitie v interiéri a nesmie byť vystavený extrémnym teplotám.
- Chráňte zariadenie pred priamym slnečným svetlom a dlhším pôsobením vody a vlhkosti.
- Spotrebič je určený výlučne na použitie v domácnostiach. Nie je určený na použitie: v zamestnaneckých kuchynkách v obchodoch, kanceláriách či na iných pracoviskách; na chatách

a chalupách; v hoteloch, motelloch, penziónoch a ostatných ubytovacích zariadeniach.

- Tento spotrebič môžu používať deti od 8 rokov, ak na ne dohliadajú dospelí, deti boli poučené o bezpečnom používaní spotrebiča a sú si plne vedomé rizík spojených s používaním spotrebiča. Čistenie a údržbu smú vykonávať deti od 8 rokov, vždy len pod dohľadom dospelého.
- Udržujte spotrebič a kábel mimo dosahu detí do 8 rokov.
- Osoby so zníženými fyzickými, zmyslovými alebo duševnými schopnosťami, alebo osoby, ktorých skúsenosti či znalosti sú nedostatočné, môžu tento spotrebič používať za predpokladu, že sú pod dohľadom, alebo boli

poučené o bezpečnom používaní a rozumejú rizikám.

- Deti nesmú spotrebič používať ako hračku.
- Výrobca nenesie zodpovednosť a neposkytuje záruku v prípade komerčného využitia spotrebiča, v prípade nevhodného zaobchádzania alebo použitia. Výrobca nenesie zodpovednosť za škody spôsobené použitím na iné účely, než na aké je spotrebič určený, nesprávnym použitím, neprofesionálnou opravou alebo nedodržaním inštrukcií uvedených v návode na použitie.



Vyhýbajte sa riziku smrteľného poranenia elektrickým prúdom a nebezpečenstvu požiaru.

- V prípade núdze ihneď vytiahnite zástrčku zo zásuvky.

- Prístroj zapájajte len do vhodných, ľahko prístupných a uzemnených zásuviek. Ubezpečte sa, že napätie zdroja je rovnaké ako napätie uvedené na výkonovom štítku. Použitím nesprávneho zdroja pripojenia zaniká záruka.

Spotrebič môže byť pripojený až po inštalácii.

- Kábel neohýbajte a neťahajte cez ostré hrany, neprivierajte (napr. do dverí) a nenechávajte voľne visieť.
- Udržujte šnúru v suchu a nevystavujte ju vysokým teplotám.
- Ak je šnúra alebo zástrčka poškodená, musí ju vymeniť výrobca, ním poverená osoba alebo osoba podobne kvalifikovaná.
- Ak je šnúra či zástrčka poškodená, spotrebič nezapínajte. Spotrebič

v takom prípade vráťte do *Nespresso* Clubu alebo odovzdajte autorizovanému zástupcovi spoločnosti *Nespresso*.

- Ak musíte použiť predlžovací kábel, je potrebné použiť len uzemnený kábel s prierezom minimálne 1,5 mm² alebo kábel so zodpovedajúcim príkonom.
- Nikdy neukladajte spotrebič na horúci povrch či do blízkosti tepelných zdrojov, ako radiátory, kachle, pece, plynové horáky, otvorený oheň a pod.
- Spotrebič vždy umiestnite na rovný, pevný a vodorovný povrch. Povrch musí byť odolný voči teplu a kvapalinám, ako voda, káva, odvápnovací roztok a podobne.
- Ak spotrebič nebudete dlhšiu dobu používať,

odpojte ho z elektrickej siete. Pri vyťahovaní šnúry zo zásuvky ťahajte za zástrčku, nie za šnúru, aby nedošlo k poškodeniu šnúry.

- Pred čistením a údržbou vytiahnite šnúru z elektrickej zásuvky a nechajte prístroj vychladnúť.
- Ak potrebujete spotrebič odpojiť, zastavte prípravu kávy a potom vytiahnite zástrčku zo zásuvky.
- Nikdy sa nedotýkajte šnúry mokrymi rukami.
- Nikdy neponárajte spotrebič ani jeho časť do vody alebo inej tekutiny.
- Nikdy nedávajte zariadenie alebo jeho časti do umývačky riadu. Výnimkou je systém Rapid Cappuccino.
- Elektrina a voda je nebezpečná kombinácia,



môže spôsobiť smrteľné zranenie elektrickým prúdom.

- Nerozoberajte spotrebič. Zariadenie je pod napätím.
- Do otvorov nič nekladajte, mohli by ste spôsobiť požiar alebo zasiahnutie elektrickým prúdom!
- Použitie príslušenstva, ktoré výrobca neodporúča, môže mať za následok požiar, zásah elektrickým prúdom alebo poranenia osôb.

Pri používaní spotrebiča sa vyhýbajte možným poškodeniam prístroja a nebezpečenstvu zranenia.

- Zariadenie, ktoré je práve v prevádzke, nikdy nenechajte bez dozoru.
- Zariadenie nepoužívajte, ak je poškodené, ak vám spadlo na zem, alebo nefunguje, ako by malo.

Ihneď vyťahnite zástrčku zo zásuvky. Kontaktujte *Nespresso Club* alebo autorizovaného zástupcu spoločnosti *Nespresso*.

-  Poškodený spotrebič môže spôsobiť zranenie elektrickým prúdom, popáleniny a požiar.
- Vždy úplne sklopte páku a nikdy ju nezdvíhajte počas prevádzky prístroja. Mohlo by dôjsť k obareniu.
- Nedávajte prsty pod výpusť kávy, hrozí riziko obarenia.
- Nevkladajte prsty do priestoru na kapsuly.
-  Nedotýkajte sa plôch, ktoré sa zahrievajú počas prípravy kávy a po jej príprave alebo pri odstraňovaní vodného kameňa. Ide hlavne o výpusť mlieka a odvápnovacia trysku. Používajte páky a otočné

regulátory.

- V prípade, že naprogramujete objem väčší než 150 ml, nechajte pred ďalším použitím kávovar na 5 minút vychladnúť. Hrozí prehriatie!
- V prípade, že čepele neprerazia kapsulu, voda by mohla prúdiť okolo kapsuly a poškodiť kávovar.
- Nikdy nepoužívajte použité, poškodenú alebo zdeformovanú kapsulu.
- Ak sa kapsula zasekne v priestore na kapsuly, vypnite kávovar a predtým než čokoľvek urobíte, odpojte ho z elektrickej siete. Kontaktujte *Nespresso Club* alebo autorizovaného zástupcu spoločnosti *Nespresso*.
- Nádržku na vodu vždy naplňte studenou a čerstvou pitnou vodou.
- V prípade, že kávovar nebudete dlhšie používať (dovolenka a pod.), vylejte vodu z nádržky.
- V prípade, že ste kávovar niekoľko dní (napr. cez víkend) nepoužívali, vymeňte vodu v nádržke.
- Nepoužívajte spotrebič bez zbernej misky a mriežky na odkvapkvanie, aby sa do okolia kávovaru nevyliala káva ani iné kvapaliny.
- Nepoužívajte silné čistiace prostriedky ani rozpúšťadlá. Na čistenie povrchu kávovaru použite čistú vlhú utierku a jemný čistiaci prostriedok.
- Prístroj čistite len čistými pomôckami.
- Pri rozbaľovaní kávovaru odstráňte plastovú fóliu a vyhodte ju do príslušného smetného koša.
- Tento spotrebič je určený na použitie kávových kapsúl

Nespresso, ktoré môžete zakúpiť výlučne v *Nespresso Clube* alebo v sieti výhradného zastúpenia spoločnosti *Nespresso*.

- Všetky prístroje *Nespresso* prechádzajú prísnymi kontrolami. Testy spoľahlivosti v podmienkach normálneho použitia sa vykonávajú na náhodne vybraných kávovaroch. Tie potom môžu vykazovať známky bežného použitia.
- *Nespresso* si vyhradzuje právo meniť návody na použitie bez predchádzajúceho upozornenia.

Odstránenie vodného kameňa

- Správne použitý odvápnovací roztok *Nespresso* pomáha zabezpečiť správne

SK Bezpečnostné pokyny

fungovanie kávovaru počas jeho životnosti a umožňuje konzistentne pripravovať kávu tak, aby pôžitok z nej bol stále rovnaký ako v prvý deň používania.

- Vodný kameň odstraňujte podľa inštrukcií v užívateľskej príručke. Informácie o odstraňovaní vodného kameňa nájdete tiež na webovej stránke *Nespresso* www.nespresso.com/descaling

⚠ UPOZORNENIE: roztok na odstránenie vodného kameňa môže byť zdraviu škodlivý. Zabráňte kontaktu s očami, pokožkou a citlivými plochami. Použitie nevhodných produktov by mohlo spôsobiť poškodenie kávovaru alebo nedostatočné odstránenie vodného kameňa. Ak máte akékoľvek ďalšie

otázky týkajúce sa odstránenia vodného kameňa, kontaktujte, prosím, *Nespresso Club*.

TENTO NÁVOD STAROSTLIVO UCHOVAJTE.

**Odovzdajte ho každému
ďalšiemu užívateľovi
kávovaru.**

**Tento návod je tiež
k dispozícii vo formáte
PDF na nespresso.com**

Obsah balení/ Obsah balenia

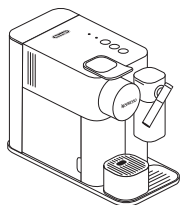

- 1 Kávovar
Kávovar

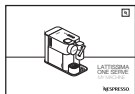

- 2 Návod k použití
Návod na použitie



- 3 Sada kapslí
Sada kapsúl

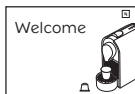

- 4 Uvítací desky Nespresso
Sada uvítacích brožúr Nespresso



- 5 1x proužek na testování tvrdosti vody, vložený
v návodu k použití
1x průžok na testovanie tvrdosti vody, priložený
v návode na použitie

Lattissima One/ Lattissima One



Nespresso je exkluzivní systém, který vám pokaždé připraví dokonalé Espresso. Všechny kávovary Nespresso jsou vybaveny jedinečným extrakčním systémem, který zaručuje až tlak 19 barů. Každý parametr byl vypočítán s naprostou přesností tak, aby se z každé kapsle uvolnilo veškeré aroma, káva získala správnou konzistenci a vytvořila se mimořádně hustá a jemná crema.

Nespresso je exkluzivný systém, ktorý vám zakaždým pripraví dokonalé Espresso. Všetky kávovary Nespresso sú vybavené jedinečným systémom prípravy kávy, ktorý zaručuje tlak až 19 barov. Všetky parametre prípravy kávy boli veľmi citlivo nastavené tak, aby sa z kávy uvoľnili všetky arómy, aby káva získala správnu konzistenciu a aby sa na nej vytvorila mimoriadne hustá a jemná crema.

⚠ UPOZORNĚNÍ: tento symbol upozorňuje na riziko úrazu nebo poškození přístroje, nahlédněte do bezpečnostních pokynů.
UPOZORNENIE: tento symbol označuje riziko poranenia používateľa alebo poškodenia prístroja, prečítajte si, prosím, príslušnú časť návodu týkajúcu sa bezpečnostných pokynov.

i INFORMACE: pokud je zobrazený tento symbol, řiďte se pokyny pro správné a bezpečné používání kávovaru.
PRE VAŠU INFORMÁCIU: v prípadoch, keď je zobrazený tento symbol, riadte sa pokynmi na správne a bezpečné používanie prístroja.

První použití nebo použití po delší době nečinnosti / Prvé použitie alebo použitie po dlhšej dobe nepoužívania

⚠ UPOZORNĚNÍ: před prvním použitím si přečtete bezpečnostní pokyny, abyste předešli úrazu elektrickým proudem a požáru.
UPOZORNENIE: vyhnite sa riziku požiaru a zranenia elektrickým prúdom. Pred prvým použitím si prečítajte pokyny na bezpečné používanie.

i POZNÁMKA: kávovar vypnete, stisknete-li současně tlačítka Lungo a Espresso a 2 sekundy je podržte.
PRE VAŠU INFORMÁCIU: ak chcete kávovar vypnúť, stlačte tlačidlá Lungo a Espresso a 2 sekundy ich podržte.

- 1** Při rozbalování kávovaru odstraňte plastovou fólii, vyjměte nádobu na vodu, odkapávací misku a kontejner na kapsle. Upravte délku přívodního kabelu a přebytečnou část uložte do držáku na spodní straně kávovaru.

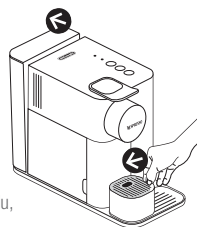

Pri rozbaľovaní kávovaru odstráňte plastovú fóliu, vyberte nádržku na vodu, zbernú misku a nádobu na použité kapsule. Upravte dĺžku šnúru tak, aby ste prebytočnú šnúru nenechali voľne visieť. Uložte ju do držiaka na spodnej časti prístroja.

- 2** Nádobu na vodu nejprve vypláchněte a potom ji naplňte pitnou vodou až do maximální úrovně. Zapojte kávovar do elektrické sítě.

Nádržku na vodu najprv opláchnite a potom ju doplna naplňte pitnou vodou. Zapojte kávovar do elektrickej siete.

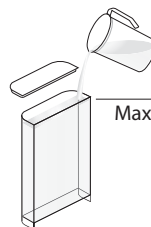

- 3** Zapněte kávovar stisknutím jednoho ze tří tlačítek:
- Kontrolky blikají: kávovar se nahřívá (25 sekund).
- Kontrolky nepřerušovaně svítí: kávovar je připraven.

Kávovar zapnete stlačením jednoho z troch tlačidiel:
- Kontrolky blikajú: zahrievanie (cca 25 sekúnd).
- Kontrolky nepererušovane svietia: kávovar je pripravený na použitie.

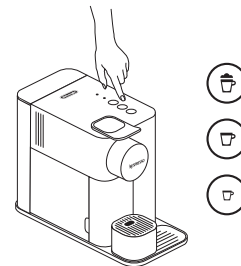

- 4** Proplachování: pod výpust kávy umístěte vhodnou nádobu a stiskněte tlačítko Lungo. Opakujte třikrát.

Prepláchnutie: umiestnite pod výpust kávy nádobu a stlačte tlačidlo Lungo. Opakujte trikrát.

i U kávovarů se na výstupu z výroby testují všechny funkce. Ve vodě z proplachování se proto mohou objevit stopy mleté kávy. Všetky funkce kávovarů sa na výstupu z výroby testujú. Vo vode z prepláchnutia môžu byť stopy mletej kávy.

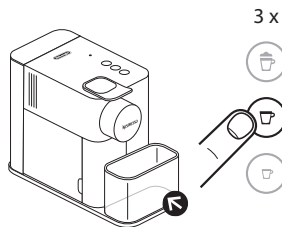

- 5** Rozeberte systém Rapid Cappuccino a umyete všech 5 dílů v horní části myčky nádobí. Pokud nemáte myčku nádobí, postupujte podle pokynů v části „Ruční mytí systému Rapid Cappuccino“.

Rozoberte systém Rapid Cappuccino a umyte všetkých päť jeho dielov v hornej časti umývačky riadu. Ak nemáte umývačku riadu, postupujte podľa návodu v časti „Ručné umývanie systému Rapid Cappuccino“.

i Více informací v části „Montáž/demontáž systému Rapid Cappuccino“ (na straně 128).
Viac informácií v časti „Montáž/demontáž systému Rapid Cappuccino“ (na strane 128).

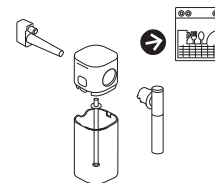

Příprava kávy / Príprava kávy

CZ

SK

- i** **POZNÁMKA:** během nahřívání kávovaru můžete stisknout kterékoli tlačítka na přípravu kávy. Jakmile bude kávovar připravený k použití, z výpusti vyteče zvolená káva.
PRE VAŠU INFORMÁCIU: počas fázy zohrievania kávovaru môžete stlačiť ktorékoľvek tlačidlo na prípravu kávy. Keď bude kávovar pripravený na použitie, z výpustu vytečie vybraná káva.

- 1** Zvedněte zcela páku a vložte kapsli.

Zdvihnite páku do najvyššej polohy a vložte kapsulu.

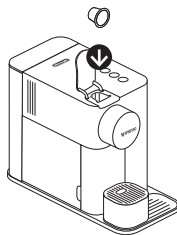

- 2** Sklopte páku a pod výpust kávy postavte šálek.

Sklopte páku a pod výpust kávy vložte šálku.

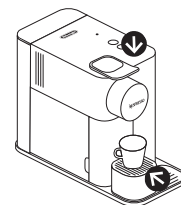

- 3** Stiskněte tlačítko Lungo (110 ml) nebo Espresso (40 ml).

Průtok kávy se zastaví automaticky. Chcete-li zastavit tok kávy nebo doplnit vodu, stiskněte znovu.

Přípravu kávy spustíte stlačením tlačidla Espresso (40 ml) alebo Lungo (110 ml). Prúd kávy sa zastaví automaticky. Ak chcete prúd kávy zastaviť, alebo naopak pridať vodu, tlačidlo stlačte znovu.

110 ml →



40 ml →



- 4** Zvedněte a sklopte páku, použitá kapsle tak propadne do kontejneru na použité kapsle.

Zdvihnite a sklopte páku, použitú kapsulu tým vysuniete do nádoby na použité kapsuly.

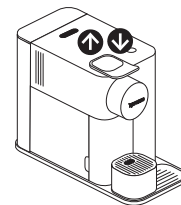

Montáž / demontáž systému Rapid Cappuccino / Montáž / demontáž systému Rapid Cappuccino

- 1** Stiskněte tlačítko na boku víka a vyjměte nádobu na mléko. Odpojte hadičku na přívod mléka.

Stlačte tlačidlo na boku nádoby na mléko a odnímate ju. Odpojte hadičku na prívod mlieka.

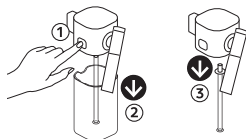

- 2** Výpust mléka otočte do vertikální polohy, abyste mohli systém rozložit a znovu složit. Výpust mléka uvolníte stisknutím tlačítka na boku víka.

Pri rozoberaní a skladaní otočte výpusť mlieka do zvislej polohy, umožní vám to rozobrať a zložiť systém Rapid Cappuccino. Stlačte tlačidlo na boku nádoby na mléko a vytiahnite výpusť.



- 3** Stiskněte tlačítko na boku víka a zatáhnete, abyste odemkli konektor systému Rapid Cappuccino.

Stlačte tlačidlo na boku nádoby na mléko a potiahnutím uvoľníte konektor systému Rapid Cappuccino.

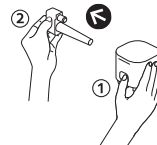

Příprava Cappuccina - Latte Macchiata / Ako pripraviť Cappuccino a Latte Macchiato

- i** Systém na přípravu mléka není určen pro použití rostlinného mléka.
Systém na prípravu mlieka nie je určený na použitie rastlinného mlieka.

- i** Pro dokonalou mléčnou pěnu použijte plnotučné nebo polotučné mléko z lednice (teplota cca 4° C).
Ak chcete dokonalú mliečnu penu, použite plnotučné alebo polotučné mléko z chladničky (teplota cca 4° C).

- 1** Naplňte nádobu na mléko po jednu z rysek:

Cappuccino Latte Macchiato

Zavřete nádobu na mléko a připojte systém Rapid Cappuccino ke kávovaru. Kávovar se přibližně 15 sekund nahřívá (kontrolky blikají).

Naplňte nádobu na mléko až po jednu z dvoch označených úrovní:

Cappuccino Latte Macchiato

Zatvorte nádobu na mléko a pripojte systém Rapid Cappuccino. Kávovar sa zohrieva približne 15 sekúnd (kontrolky blikajú).

- i** **POZNÁMKA:** systém Rapid Cappuccino nefunguje s vodou.
PRE VAŠU INFORMÁCIU: systém Rapid Cappuccino nefunguje s vodou.

- i** **POZNÁMKA:** na přípravu nápoje bude spotřebováno všechno mléko.
PRE VAŠU INFORMÁCIU: na prípravu nápoja sa spotrebuje všetko mléko.

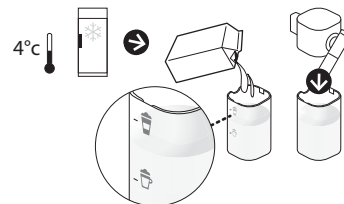

- 2 Zvedněte zcela páku a vložte kapsli. Sklopte páku.

Zdvihnete páku do nejvyšší polohy a vložte kapslu. Zaklopte páku.

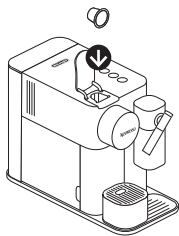

- 3 Pod výpust kávy postavte šálek na Cappuccino nebo sklenici na Latte Macchiato a výpust mléka nastavte do správné pozice.

Pod výpust kávy vložte šálku na Cappuccino alebo pohár na Latte Macchiato a výpust mlieka zdvihnite do správnej výšky.

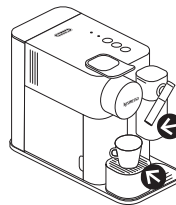

- 4 Stiskněte tlačítko Káva s mlékem.

Stlačte tlačidlo Káva s mliekom.

- i** **POZNÁMKA:** na přípravu nápoje bude spotřebováno všechno mléko.
PRE VAŠU INFORMÁCIU: na prípravu nápoja sa spotrebuje všetko mlieko.



- i** Příprava nápoje se spustí za několik sekund (nejprve mléko a potom káva) a automaticky se zastaví. Příprava nápoja sa spustí po niekoľkých sekundách (najprv mlieko a potom káva) a automaticky sa zastaví.

- 5 Když je vybraný nápoj hotový, rozsvítí se oranžově kontrolka Čistění ☆, která signalizuje potřebu vyčištění systému Rapid Cappuccino.

Keď príprava nápoja skončí, upozornenie na potrebu čistenia ☆ sa rozsvieti oranžovým svetlom na znak potreby umyť systém Rapid Cappuccino.

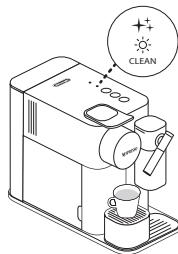

- 6 Zvedněte a sklopte páku, použitá kapsle tak propadne do kontejneru na použité kapsle.

Zdvihnete a sklopte páku, použitú kapslu tým vysuniete do nádoby na použité kapsuly.

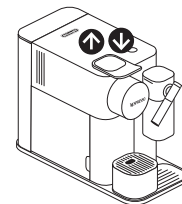

Příprava Cappuccina - Latte Macchiata / Ako pripraviť Cappuccino a Latte Macchiato

- 7** Po uplynutí maximálně 30 minut od přípravy kávy s mlékem rozeberte systém Rapid Cappuccino a umyjte všech 5 dílů v horní části myčky nádobí. Pokud nemáte myčku nádobí, postupujte podle pokynů v části „Ruční mytí systému Rapid Cappuccino“.

Do 30 minut od přípravy kávy s mlékem systém Rapid Cappuccino rozeberte a všech pět částí umyjte v hornom dielu umývačky riadu. Ak nemáte umývačku riadu, postupujte podľa návodu v časti „Ručné umývanie systému Rapid Cappuccino“.

- i** Nahlédněte do části „Montáž/demontáž systému Rapid Cappuccino“. Systém Rapid Cappuccino není určen ke skladování v lednici.

Pozri „Montáž/demontáž systému Rapid Cappuccino“. Systém Rapid Cappuccino nie je určený na skladovanie v chladničke.

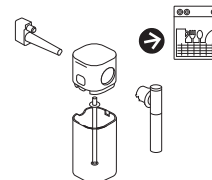

Nastavení objemu kávy / Nastavenie objemu kávy

- i** Postupujte podle bodů 1 a 2 v části „Příprava kávy“.
Postupujte podľa kroku 1 a 2 v časti „Příprava kávy“.

- i** **POZNÁMKA:** minimální a maximální programovatelný objem najdete v části Tovární nastavení.
PRE VAŠU INFORMÁCIU: minimálne a maximálne programovateľné množstvá nájdete v časti Výrobné nastavenia.

- 1** Stiskněte tlačítko Espresso nebo Lungo a podržte jej alespoň 3 sekundy. Vstoupíte tak do režimu nastavení. Spustí se příprava kávy a tlačítko rychle bliká.

Stlačte tlačidlo Espresso alebo Lungo a podržte ho minimálne tri sekundy. Vstúpite tak do programovacieho režimu. Začne sa príprava kávy a tlačidlo rýchlo bliká.



- 2** Tlačítko pusťte v okamžiku, kdy dosáhnete požadovaného objemu. Nastavený objem se uloží pro další přípravy kávy. Tlačítko 3krát zabliká jako potvrzení uložení nového objemu.

Keď dosiahnete požadovaný objem, uvoľnite tlačidlo. Preferovaný objem vody sa uloží pre ďalšie prípravy kávy. Tlačidlo zabliká 3-krát ako potvrdenie toho, že nový objem bol uložený.



Každodenní péče / Každodenná starostlivosť

CZ

SK

- i** Nepoužívejte žádné agresivní čisticí prostředky ani rozpouštědla. Povrch kávovaru otřete vlhkým hadříkem a jemným čisticím prostředkem. Nemyjte žádné části kávovaru v myčce nádobí, s výjimkou jednotlivých dílů systému Rapid Cappuccino. Nepoužívejte silné čisticí prostředky ani rozpouštědla. Na čistenie povrchu kávovaru použite čistú vlhkú handričku a jemný čistiaci prostriedok. Okrem častí systému Rapid Cappuccino neumývajte žiadne komponenty kávovaru v umývačke riadu.

- 1** Zvedněte a sklopte páku, použité kapsle tak propadne do kontejneru na použité kapsle. Vyměte odkapávací misku a kontejner na kapsle. Vyprázdněte je a opláchněte. Vyměte nádobu na vodu. Vylijte z ní vodu, vypláchněte ji a potom naplňte pitnou vodou.

Zdvihnute a sklopte páku, použitú kapslu tým vysuniete do nádoby na použité kapsuly. Odstráňte zbernú misku a zásobník na kapsuly. Vyprázdňte ich a opláchnite. Odstráňte nádržku na vodu. Vylejte z nej vodu a vypláchnite ju, potom ju naplňte čerstvou pitnou vodou.

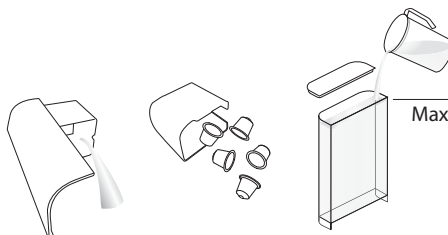

- 2** Pod výpust kávy umístěte vhodnou nádobu a stiskněte tlačítko Lungo. Spustí se proplachování.

Umiestnite nádobu pod výpust kávy a stlačte tlačidlo Lungo. Začne preplachovanie.

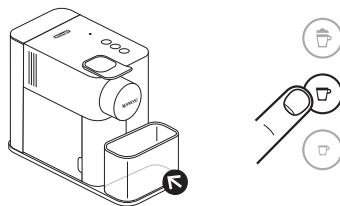

- 3** Výpust kávy i kávovar otřete čistým vlhkým hadříkem.

Výpust kávy a povrch kávovaru utrite čistou vlhkou utierkou.

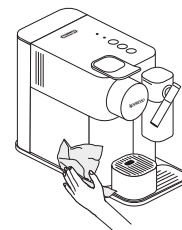

Ruční mytí systému Rapid Cappuccino / Ručné umývanie systému Rapid Cappuccino

- i** Pokud nemáte myčku nádobí, můžete všechny díly systému Rapid Cappuccino mýt ručně. Systém je potřeba vyčistit po každém použití. Ak nemáte umývačku riadu, systém Rapid Cappuccino môžete umývať ručne. Systém treba vyčistiť po každom použití.

- 1** Rozeberte systém Rapid Cappuccino. Viz část „Montáž / demontáž systému Rapid Cappuccino“. Pečlivě vymyjte všechny zbytky mléka teplou pitnou vodou (40° C).

Rozoberte systém Rapid Cappuccino. Pozri „Montáž / demontáž systému Rapid Cappuccino“. Všetky zvyšky mlieka starostlivo opláchnite teplou pitnou vodou (40° C).

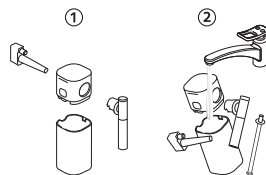

- 2** Ponořte všechny díly do teplé pitné vody (40° C) a přidejte jemný čisticí prostředek. Nechte působit alespoň 30 minut a poté důkladně opláchněte teplou pitnou vodou (40° C). Nepoužívejte čisticí prostředky s výraznou vůní.

Ponorte všetky časti do teplej pitnej vody (40° C) a pridajte jemný čistiaci prostriedok. Nechajte pôsobiť najmenej 30 minút a dôkladne opláchnite teplou pitnou vodou (40° C). Nepoužívajte čistiace prostriedky s výraznou vôňou.

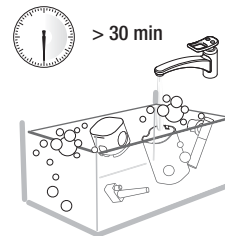

- 3** Vymyjte vnitřek nádoby na mléko jemným čisticím prostředkem a vypláchněte teplou pitnou vodou (40° C). Nepoužívejte abrazivní čisticí prostředky, které mohou poškodit povrch spotřebiče.

*Zkontrolujte, zda je čistý přívod vzduchu.

Umyte vnútro nádržky na mlieko jemným čistiacim prostriedkom a vypláchnite teplou pitnou vodou (40° C). Nepoužívajte abrazívne čistiace prostriedky, mohli by poškrábať povrch zariadenia.

*Ubezpečte sa, že prívod vzduchu je čistý.

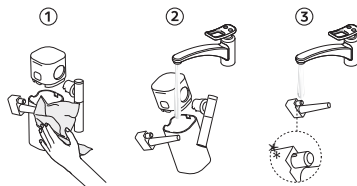

- 4** Osušte všechny díly čistou utěrkou, hadříkem nebo papírem a systém znovu složte.

Osušte všetky diely čistou utierkou, handričkou alebo papierom a zložte systém.



Obnovení továrního nastavení objemu / Obnovenie výrobných nastavení objemu

- i** **POZNÁMKA:** režim Menu se ukončí automaticky po 30 sekundách nečinnosti nebo jej můžete ukončit manuálně, když stisknete tlačítko Káva s mlékem a podržíte jej 3 sekundy.
PRE VAŠU INFORMÁCIU: režim Menu sa ukončí automaticky, ak 30 sekúnd nič neurobíte. Prípadne môžete režim Menu ukončiť, ak stlačíte tlačidlo Káva s mliekom.

1 Zapněte kávovar.

Zapněte kávovar.

- i** **POZNÁMKA:** vyjměte nádobu na mléko.
PRE VAŠU INFORMÁCIU: odstráňte nádobu na mlieko.

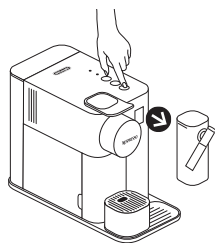

2 Stiskněte tlačítko Káva s mlékem a podržte jej 3 sekundy. Spustíte tak režim Menu: začnou blikat kontrolky Odvápňení a Čištění.

Stlačte tlačidlo Káva s mliekom. Podržte ho tri sekundy a spustíte režim Menu. Začnú blikať kontrolky upozorňujúce na potrebu odstránenia vodného kameňa a potrebu čistenia.

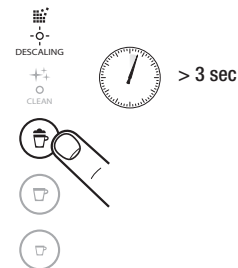

- ## 3 Stiskněte tlačítko Káva s mlékem. Tlačítko začne blikat na znamení, že se nacházíte v režimu obnovení. Potvrďte obnovení továrního nastavení objemu stisknutím blikajícího tlačítka. Všechna tlačítka 3krát zablikají: objemy všech nápojů jsou v továrním nastavení. Režim Menu se ukončí automaticky a kávovar se přepne do pohotovostního režimu.

Stlačte tlačidlo Káva s mliekom. Tlačidlo začne blikať. Vstúpiť ste do režimu Obnovenie výrobných nastavení. Potvrďte ho stlačením tlačidla. Všetky tlačidlá trikrát zablikajú: všetky výrobné nastavenia objemu boli obnovené. Kávovar automaticky ukončí režim Menu a je pripravený na použitie.

CZ
SK
Tovární nastavení/
Výrobné nastavenia

⚠ UPOZORNĚNÍ: je-li objem kávy nastaven na více než 150 ml: nechte kávovar před přípravou dalšího šálku 5 minut vychladnout. Nebezpečí přehřátí!

UPOZORNENIE: v prípade, že naprogramujete objemy vyššie než 150 ml, nechajte pred ďalším použitím kávovar na 5 minút vychladnúť. Hrozí prehriatie!



Káva: 40 ml / Káva s mlékem: 50 až 125 ml, což odpovídá ryskám  a  na nádobě na mléko

Káva: 40 ml / Káva s mliekom: 50 až 125 ml zodpovedá úrovni  a  na nádobe na mlieko.



Lungo: 110 ml

Lungo: 110 ml



Espresso: 40 ml

Espresso: 40 ml

Automatické vypnutí: po 9 minutách

Automatické vypínanie: po 9 minútach



POZNÁMKA: objem mléčné pěny závisí na druhu použitého mléka a jeho teplotě.

PRE VAŠU INFORMÁCIU: objem mliečnej peny závisí od druhu použitého mlieka a jeho teploty.



POZNÁMKA: doporučujeme ponechat tovární nastavení pro Espresso a Lungo. Nastavené objemy zaručí nejlepší konečný výsledek v šálku z každé z našich kávových směsí.

PRE VAŠU INFORMÁCIU: odporúčame, aby ste nemenili výrobné nastavenia pre Espresso a Lungo. Nastavené objemy zabezpečujú najlepšiu finálnu kvalitu pre naše kávové zmesi.

Objem kávy lze nastavit v rozmezí 25 až 150 ml.

Objem kávy môžete nastaviť v rozmedzí od 25 do 150 ml.

Odvápnění / Odstránenie vodného kameňa

www.nespresso.com/descaling

CZ
SK

⚠ UPOZORNĚNÍ: dodržujte bezpečnostní pokyny.
UPOZORNENIE: dodržujte bezpečnostné pokyny.

i **POZNÁMKA:** odvápnění trvá přibližně 20 minut.
PRE VAŠU INFORMÁCIU: odstránenie vodného kameňa trvá približne 20 minút.

i **POZNÁMKA:** dodržujte níže uvedený postup. Zajistíte tak správné fungování kávovaru, po celou dobu jeho životnosti a vaše káva bude chutnat stejně dobře jako poprvé.
PRE VAŠU INFORMÁCIU: dodržujte, prosím, nižšie popísaný proces. Pomáha zabezpečiť správne fungovanie kávovaru počas celej jeho životnosti a umožňuje konzistentne pripravovať kávu tak, aby pôžitok z nej bol stále rovnaký ako v prvý deň používania.

- 1** Pokud v pohotovostním režimu oranžově svítí kontrolka odvápnění, je potřeba odstranit vodní kámen.

Ak je kávovar pripravený na použitie a svieti kontrolka potreby odstránenia vodného kameňa, odvápnite kávovar.



- 2** Zvedněte a sklopte páku, aby použitá kapsle propadla do kontejneru na použité kapsle.

Nadvihnite a sklopte páku, použitú kapsulu tým vysuniete do nádoby na použité kapsuly.

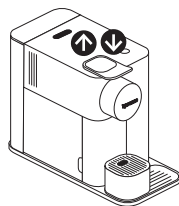

- 3** Vyprázdňte odkapávací misku a kontejner na použité kapsle. Do nádoby na vodu nalijte 100 ml odvápnovacího roztoku Nespresso a 500 ml vody.

Vyprázdnite zbernú misku a nádobu na použité kapsuly. Do nádržky na vodu nalejte 100 ml odvápnovacieho roztoku Nespresso a 500 ml vody.

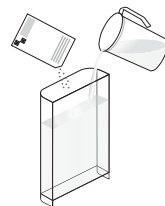

- 4** Z úložného prostoru na zadní straně kávovaru vezměte odvápnovací trysku a připojte ji k parnímu konektoru kávovaru.

Z úložného priestoru na zadnej strane kávovaru vezmite odvápnovacia trysku a nasadte ju na parný konektor.

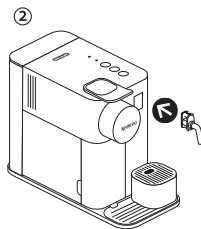
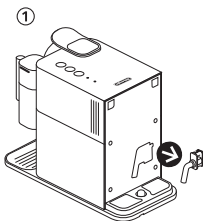

- 5** Kávovar se přepne do odvápnovacího režimu. Během celého procesu odstraňování vodního kamene bude kontrolka Odvápnění oranžově blikat. Tlačítko Espresso svítí bíle.

Kávovar sa prepne do režimu odstránenia vodného kameňa. Oranžová kontrolka potreby odstránenia vodného kameňa bude počas celého procesu blikat. Tlačidlo Espresso bude svietiť bielym svetlom.



CZ Odvápňení/
SK Odstránenie vodného kameňa

www.nespresso.com/descaling

- 6 Pod výpust kávy a odvápňovací trysky umístěte nádobu o objemu alespoň 1 litr.

Pod výpust kávy a ústie odvápňovacej trysky umiestnite nádobu s objemom aspoň 1 l.

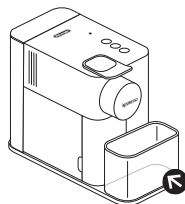

- 7 Stiskněte tlačítko Espresso. Odvápňovací roztok bude vytékat střídavě z výpusti kávy, odvápňovací trysky a přes odkapávací misku. Po dokončení cyklu odstraňování vodního kamene (nádobka na vodu se vyprázdní) se rozsvítí tlačítko Espresso.

Stlačte tlačidlo Espresso. Roztok na odstránenie vodného kameňa bude vytekať striedavo z výpustu kávy, z odvápňovacej trysky a cez zbernú misku. Po dokončení odvápňovania (nádržka na vodu sa vyprázdni) sa rozsvieti tlačidlo Espresso.



- 8 Vyprázdněte kontejner na použité kapsle a odkapávací misku, vypláchněte nádobu na vodu a naplňte ji čerstvou pitnou vodou až po rysku MAX.

Vyprázdňte zbernú misku a nádobu na použité kapsuly, vypláchnite nádržku na vodu a naplňte ju čerstvou pitnou vodou až po rysku MAX.

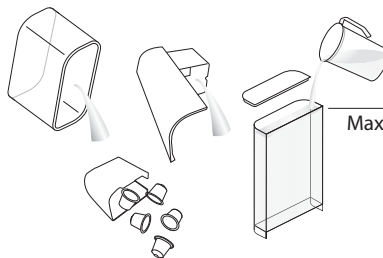

- 9 Stiskněte znovu tlačítko Espresso. Spustí se proplachování. Voda bude vytékat střídavě z výpusti kávy, odvápňovací trysky a přes odkapávací misku, dokud se nádobka na vodu nevyprázdní.

Opäť stlačte tlačidlo Espresso. Opäť sa spustí preplachovanie a voda bude vytekať striedavo z výpustu kávy, z odvápňovacej trysky a cez zbernú misku, až kým nebude nádržka na vodu prázdna.



- 10 Po dokončení cyklu proplachování se kávovar automaticky vypne. Vyměňte a uložte odvápňovací trysku. Vyprázdněte odkapávací misku a kontejner na použité kapsle. Naplňte nádobu na vodu pitnou vodou.

Po ukončení preplachovania sa kávovar vypne. Odpojte a odložte odvápňovaciu trysku. Vyprázdňte zbernú misku a nádobu na použité kapsuly. Naplňte nádržku čerstvou pitnou vodou.



- 11 Očistěte kávovar vlhkým hadříkem. Právě jste dokončili odvápňení kávovaru.

Utrite kávovar vlhkou utierkou.
Ukončili ste odstraňovanie vodného kameňa.

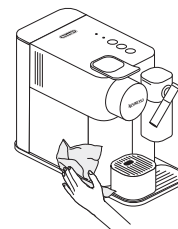

Nastavení tvrdosti vody / Nastavenie tvrdosti vody

- i** **POZNÁMKA:** režim Menu se ukončí automaticky po 30 sekundách nečinnosti. Lze jej ukončit i manuálně, když stisknete tlačítko Káva s mlékem podržte jej 3 sekundy.
PRE VAŠU INFORMÁCIU: ak 30 sekund nič neurobite, režim Menu sa ukončí. Je možné ukončiť manuálne stlačením a podržaním (3 sekundy) tlačidla Káva s mliekom.

- 1** Proužek na testování tvrdosti vody najdete na první stránce Návodu k použití. Ponořte jej na 1 sekundu do vody.



1 sec



Vezmite prúžok na testovanie tvrdosti vody umiestnený na prvej strane návodu na použitie a na 1 sekundu ho ponorte do vody.

- 2** Počet červených polí udává stupeň tvrdosti vody.

Počet červených štvorcíčkov udáva úroveň tvrdosti vody.

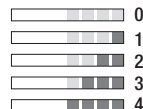

- 3** Zapněte kávovar.

Zapnite kávovar.

- i** **POZNÁMKA:** vyjměte nádobu na mléko.
PRE VAŠU INFORMÁCIU: odnímate nádobu na mlieko.



- 4** Stiskněte tlačítko Káva s mlékem a podržte jej 3 sekundy. Spustíte tak režim Menu: začnou blikat kontrolky Odvápňení a Čištění.



> 3 sec



Stlačte tlačidlo Káva s mliekom. Podržte ho tri sekundy a spustíte režim Menu. Začnú blikať kontrolky upozornenia na potrebu odstránenia vodného kameňa a potrebu vyčistenia.

- 5** Stiskněte tlačítko Espresso.
Stlačte tlačidlo Espresso.



- 6** Nyní máte 15 sekund na nastavení požadované hodnoty. Učinite tak stisknutím odpovídajícího tlačítka. Všechna tlačítka 3krát rychle zablikají jako potvrzení nové hodnoty. Režim Menu se ukončí automaticky a kávovar se přepne do pohotovostního režimu.

Teraz máte 15 sekund na to, aby ste nastavili požadovanú hodnotu. Stlačte príslušné tlačidlo. Kávovar novú hodnotu potvrdí trojitým zablikaním. Kávovar automaticky ukončí režim Menu a je pripravený na použitie.

Tvrđost vody/Tabuľka tvrdosti vody	Stupeň/Úroveň	fH	dH	CaCO3
Káva s mlékem / Káva s mliekom		<5	<3	< 50 mg/l
Lungo		>7	>4	> 70 mg/l
Espresso		>13	>7	> 130 mg/l
Káva s mlékem / Káva s mliekom + Lungo		>25	>14	> 250 mg/l
Lungo + Espresso		>38	>21	> 380 mg/l

Vypuštění systému před plánovaným obdobím nečinnosti / Vypustenie systému pred obdobím nepoužívania

- 1** Zapněte kávovar.
Zapnite kávovar.

i **POZNÁMKA:** vyjměte nádobu na mléko.
PRE VAŠU INFORMÁCIU: odnímate nádobu na mlieko.

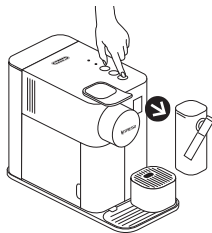

- 2** Vyměte nádobu na vodu. Zvedněte a sklopte páku, aby použitá kapsle propadla do kontejneru. Pod výpust kávy umístěte vhodnou nádobu.

Odnímate nádržku na vodu. Vyhodte použitou kapslu (nadvihnete a sklopte páku). Pod výpust kávy postavte nádobu.

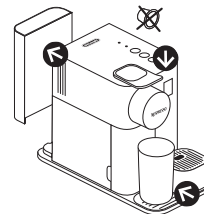

- 3** Stiskněte tlačítko Káva s mlékem a podržte jej 3 sekundy. Spustíte tak režim Menu: začnou blikat kontrolky Odvápňení a Čištění.

Stlače tlačidlo Káva s mliekom. Podržte ho tri sekundy a spustíte režim Menu. Začnú blikat upozornenia na potrebu odstránenia vodného kameňa a potrebu vyčistenia.

i **POZNÁMKA:** režim Menu se ukončí automaticky po 30 sekundách nečinnosti. Lze jej ukončit i manuálně, když stisknete tlačítko Káva s mlékem a podržíte jej 3 sekundy.
PRE VAŠU INFORMÁCIU: režim Menu sa ukončí po 30 sekundách nečinnosti. Je tiež možné ukončiť ho manuálne stlačením a podržaním (3 sekundy) tlačidla Káva s mliekom.



- 4** Stiskněte současně tlačítka Káva s mlékem a Lungo.

Stlače naraz tlačidlá Lungo a Káva s mliekom.

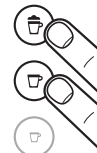

- 5** Tlačítko Káva s mlékem zablíká jako potvrzení. Jeho stisknutím spustíte vypouštění. Tlačítka na přípravu kávy střídavě blikají: probíhá vypouštění. Jakmile je proces ukončen, kávovar se automaticky vypne.

Pre potvrdenie zablíká tlačidlo Káva s mliekom. Po stlačení začne vypúšťanie systému. Tlačidlá pre jednotlivé druhy kávy striedavo blikajú: kávovar je v režime vypúšťania. Po ukončení vypúšťania sa kávovar vypne.



i **POZNÁMKA:** kávovar bude po vypuštění přibližně 10 minut zablokovaný.
PRE VAŠU INFORMÁCIU: prístroj bude po vypúšťaní približne 10 minút zablokovaný.

Automatické vypnutí/ Automatické vypínanie

CZ

SK

- i** Kávovar je energeticky veľmi úsporný a je vybaven funkciou automatického vypnutí (0W), díky které ušetříte energii. Přístroj se automaticky vypne po 9 minutách od posledního použití (tovární nastavení). Kávovar je energeticky veľmi úsporný a je vybavený funkciou automatického vypínania (0W), ktorá umožňuje ďalšiu úsporu energie. Zariadenie sa vypne po 9 minútach od posledného použitia (výrobné nastavenie).

1 Zapněte kávovar.

Zapněte kávovar.

- i** **POZNÁMKA:** vyjměte nádobu na mléko.
PRE VAŠU INFORMÁCIU: odnímate nádobu na mlieko.

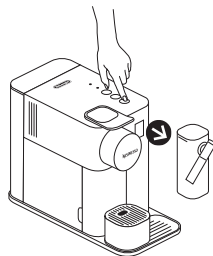

- ## 2 Stiskněte tlačítko Káva s mlékem a podržte jej 3 sekundy. Spustíte tak režim Menu: začnou blikat kontrolky „odvápňení“ a „čištění“.

Stlačte tlačidlo Káva s mliekom. Podržte ho tri sekundy a spustíte režim Menu. Začnú blikať kontrolky upozornenia na potrebu odstránenia vodného kameňa a potrebu vyčistenia.

- i** **POZNÁMKA:** režim Menu se ukončí automaticky po 30 sekundách nečinnosti. Lze jej ukončit i manuálně, když stisknete tlačítko Káva s mlékem a podržíte jej 3 sekundy.
PRE VAŠU INFORMÁCIU: režim Menu sa ukončí po 30 sekundách nečinnosti. Je tiež možné ukončiť ho manuálne stlačením a podržaním (3 sekundy) tlačidla Káva s mliekom.



DESCALING



CLEAN



> 3 sec

3 Stiskněte tlačítko Lungo.

Stlačte tlačidlo Lungo.



- ## 4 Nyní máte 15 sekund na nastavení požadované hodnoty. Učiníte tak stisknutím odpovídajícího tlačítka. Všechna tlačítka 3krát rychle zablíkají jako potvrzení nové hodnoty. Režim Menu se ukončí automaticky a kávovar se přepne do pohotovostního režimu.

Teraz máte 15 sekúnd na to, aby ste nastavili požadovanú hodnotu. Stlačte príslušné tlačidlo. Kávovar novú hodnotu potvrdí krátkym trojitým zablíkaním. Kávovar automaticky ukončí režim Menu a je pripravený na použitie.

Automatické vypnutí / Automatické vypínanie

Káva s mlékem /
Káva s mliekom → 9 minut / minút

Lungo → 30 minut / minút

Espresso → 8 hodin / hodín

CZ Řešení problémů

Nesvíí žádná kontrolka.	<ul style="list-style-type: none">- Zkontrolujte zástrčku, zásuvku, napětí a pojistky. Pokud problém přetrvává, kontaktujte <i>Nespresso Club</i>.
Neteče káva ani voda.	<ul style="list-style-type: none">- Nádoba na vodu je prázdná. Naplňte nádobu na vodu.- V případě potřeby kávovar odvápněte; viz část Odvápnění.
Káva vytéká velmi pomalu.	<ul style="list-style-type: none">- Průtok závisí na druhu kávy.- V případě potřeby kávovar odvápněte; viz část Odvápnění.
Neteče káva, jen voda (ačkoli je vložena kapsle).	<ul style="list-style-type: none">- V případě problémů pošlete spotřebič do servisu nebo kontaktujte <i>Nespresso Club</i>.
Káva není dostatečně teplá.	<ul style="list-style-type: none">- Předehřejte šálek.- V případě potřeby kávovar odvápněte; viz část Odvápnění.
Prostor na vkládání kapslí protéká (v kontejneru na kapsle je voda).	<ul style="list-style-type: none">- Vložte kapsli správně. Pokud dojde k přetékání, kontaktujte <i>Nespresso Club</i>.
Kontrolky nepravidelně blikají.	<ul style="list-style-type: none">- Pošlete spotřebič do servisu nebo kontaktujte <i>Nespresso Club</i>.
Všechna tlačítka 10 sekund současně blikají a pak se kávovar automaticky vypne.	<ul style="list-style-type: none">- Hlášení závady, kávovar vyžaduje opravu. Pošlete spotřebič do servisu nebo kontaktujte <i>Nespresso Club</i>.
Všechna 3 tlačítka 3x rychle zablikají a pak se kávovar vrátí do pohotovostního režimu.	<ul style="list-style-type: none">- Nádoba na vodu je prázdná.
Blikají kontrolky Odvápnění a Čištění.	<ul style="list-style-type: none">- Kávovar je v režimu Menu. Stiskněte tlačítko Káva s mlékem a podržte jej 3 sekundy. Ukončíte tak režim Menu. Nebo počkejte 30 sekund, dokud se režim Menu neukončí automaticky.
Kontrolka Odvápnění svítí oranžově.	<ul style="list-style-type: none">- Kávovar signalizuje potřebu odvápnění podle počtu připravených nápojů. Odvápněte kávovar.
Kontrolka Odvápnění bliká oranžově a tlačítko Teplá mléčná pěna nepřerušovaně svítí.	<ul style="list-style-type: none">- Kávovar je v odvápnovacím režimu. Stiskněte tlačítko Káva s mlékem, spusťte tak proces odstranění vodního kamene.
Tlačítko Čištění svítí oranžově.	<ul style="list-style-type: none">- Zrozeberte systém Rapid Cappuccino a umyjte všechny díly v horním dílu myčky nádobí. Pokud nemáte myčku nádobí, postupujte podle pokynů v části „Ruční mytí systému Rapid Cappuccino“.
Všechna tlačítka na přípravu kávy a kávy s mlékem střídavě blikají.	<ul style="list-style-type: none">- Kávovar je přehřátý, nechte jej vychladnout.- Kávovar bude po vypuštění přibližně 10 minut zablokován.
Páku nelze zcela sklopit.	<ul style="list-style-type: none">- Vyprázdněte kontejner na použité kapsle. Zkontrolujte, zda není v kontejneru na kapsle zablokovaná kapsle.
Mléčná pěna není dostatečně kvalitní.	<ul style="list-style-type: none">- Použijte plnotučné nebo polotučné kravské mléko z lednice (cca 4° C).- Propláchněte systém po každé přípravě kávy s mlékem (viz část „Ruční mytí systému Rapid Cappuccino“).- Odvápněte kávovar (viz str. 135).- Nepoužívejte zmrazené mléko.- Zkontrolujte, zda je čistý přívod vzduchu. Postupujte podle pokynů v části „Ruční mytí systému Rapid Cappuccino“.
Nedaří se mi spustit režim Menu.	<ul style="list-style-type: none">- Zkontrolujte, zda jste vyjmuli nádobu na mléko.- Stiskněte tlačítko Káva s mlékem a podržte jej 3 sekundy.- Odpojte odvápnovací trysku.
Nespustí se systém na přípravu mléka.	<ul style="list-style-type: none">- V nádobě na mléko musí být minimálně 30 ml mléka.- Systém nefunguje s vodou.- Systém není přizpůsoben použití rostlinného mléka (rýžové apod).
Nádobu na mléko nelze zrozebrat.	<ul style="list-style-type: none">- Stiskněte tlačítko na boku nádoby na mléko, uvolníte tak jednotlivé díly.- Nahlédněte do části „Montáž / demontáž systému Rapid Cappuccino“.
Vypnutí kávovaru.	<ul style="list-style-type: none">- Stiskněte tlačítko Espresso a Lungo a podržte je 2 sekundy.
Když se kávovar vypne, zazní zvuk.	<ul style="list-style-type: none">- Tento zvuk oznamuje, že se kávovar vypnul.

Nesvieti žiadna kontrolka.	- Skontrolujte zástrčku, zásuvku, napätie a poistky. V prípade problémov volajte <i>Nespresso Club</i> .
Netečie voda ani káva.	- Nádržka na vodu je prázdna. Napiňte nádržku na vodu. - V prípade potreby odstráňte vodný kameň, pozri Odstránenie vodného kameňa.
Káva vyteká veľmi pomaly.	- Prúd závisí od druhu kávy. - V prípade potreby odstráňte vodný kameň, pozri Odstránenie vodného kameňa.
Netečie káva, len voda (napríklad vložené kapsule).	- V prípade problémov pošlite zariadenie na opravu alebo kontaktujte <i>Nespresso Club</i> .
Káva nie je dostatočne horúca.	- Predhrejte šálku. - V prípade potreby odstráňte vodný kameň, pozri Odstránenie vodného kameňa.
Priestor na vkladanie kapsúl preteká (v nádobe na použité kapsuly je voda).	- Vložte kapsulu správne. Ak dôjde k pretekaniu vody, kontaktujte <i>Nespresso Club</i> .
Kontrolky nepravidelne blikajú	- Pošlite zariadenie na opravu alebo kontaktujte <i>Nespresso Club</i> .
Všetky tlačidlá 10 sekúnd blikajú a potom sa kávovar automaticky vypne.	- Upozornenie na poruchu, kávovar treba opraviť. Pošlite zariadenie na opravu alebo kontaktujte <i>Nespresso Club</i> .
Všetky 3 tlačidlá rýchlo trikrát zablikajú a kávovar je opäť v pohotovostnom režime.	- Nádržka na vodu je prázdna.
Bliká kontrolka upozorňujúca na potrebu odstránenia vodného kameňa a potrebu čistenia.	- Kávovar je v režime Menu. Stlačte tlačidlo Káva s mliekom a podržte tri sekundy. Ukončíte tým režim Menu. Ak 30 sekúnd nestlačíte žiadne tlačidlo, režim Menu sa ukončí automaticky.
Kontrolka odstránenia vodného kameňa svieti oranžovým svetlom.	- Kávovar signalizuje potrebu odvápnenia podľa počtu pripravených nápojov. Odstráňte vodný kameň.
Kontrolka upozorňujúca na potrebu odvápnenia bliká oranžovým svetlom a tlačidlo Teplá mliečna pena neprerušovane svieti.	- Stroj je v režime odstraňovania vodného kameňa. Stlačením tlačidla Káva s mliekom spustíte odstraňovanie vodného kameňa.
Kontrolka upozorňujúca na potrebu čistenia svieti oranžovým svetlom.	- Rozoberte systém Rapid Cappuccino a umyte všetky diely v hornej časti umývačky riadu. Ak nemáte umývačku riadu, postupujte podľa návodu v časti „Ručné umývanie systému Rapid Cappuccino“.
Všetky tri tlačidlá na prípravu kávy a tlačidlá na prípravu mliečnych nápojov striedavo blikajú.	- Kávovar je prehriaty, nechajte ho vychladnúť. - Prístroj bude po vypnutí približne 10 minút zablokovaný.
Páku nie je možné sklopiť úplne.	- Vyprázdnite nádobu na použité kapsuly. Uistite sa, že v nádobe na použité kapsuly nie je zablokovaná kapsula. - Používajte plnotučné alebo polotučné kravské mlieko z chladničky (teplota cca 4° C). - Vypláchnite systém po každej príprave kávy s mliekom (pozri str. 135). - Odstráňte vodný kameň (pozri str. 135). - Nepoužívajte zmrazené mlieko. - Ubezpečte sa, že prívod vzduchu je čistý. Pozri „Ručné umývanie systému Rapid Cappuccino“.
Kvalita mliečnej peny nie je na požadovanej úrovni.	- Ubezpečte sa, že ste odňali nádobu na mlieko. - Stlačte tlačidlo na prípravu mlieka a podržte 3 sekundy. - Odpojte odvápňovaci trysku.
Nedarí sa mi vstúpiť do Menu.	- V nádobe na mlieko musí byť minimálne 30 ml mlieka. - Systém nefunguje s vodou. - Systém nie je uspokojený na používanie rastlinného mlieka (ryžové, atď.).
Systém na prípravu mlieka sa nespustí.	- Ak chcete uvoľniť pripojené časti, stlačte tlačidlo na boku nádoby s mliekom. - Pozri „Montáž / demontáž systému Rapid Cappuccino“.
Nádoba na mlieko sa nedá rozobrať.	- Stlačte tlačidlá Espresso a Lungo a podržte ich tri sekundy.
Vypnutie zariadenia.	- Tento zvuk označuje vypnutie kávovaru.
Keď sa kávovar vypne, ozval sa zvuk.	

CZ Kontaktujte *Nespresso Club* /
SK Kontaktovanie *Nespresso Clubu*

Potřebujete-li další informace, máte-li problém, nebo potřebujete jen poradit, kontaktujte *Nespresso Club*.
Kontaktní údaje *Nespresso Clubu* najdete v Úvítacích deskách *Nespresso*, které jsou přibaleny ke kávovaru nebo na nespresso.com

Ak potrebujete ďalšie informácie, ak máte problém, alebo ak potrebujete radu, kontaktujte *Nespresso Club*.
Kontaktné údaje *Nespresso Clubu* možno nájsť v Sade úvítacích brožúr *Nespresso* pribalených ku kávovaru alebo na nespresso.com

Záruční podmínky / Obmedzená záruka





De'Longhi poskytuje u tohoto produktu záruku na vady materiálu a práce po dobu dvou let od data nákupu. Během tohoto období vám De'Longhi opraví nebo nahradí, podle vlastního uvážení, jakýkoli vadný produkt bez dalších nákladů pro spotřebitele. Náhradní produkty nebo opravené části budou mít záruku po dobu zbylé části původní záruční doby nebo po dobu šesti měsíců, podle toho, které období je delší. Tato záruka neplatí na vady způsobené nehodou, špatným používáním, nevhodnou údržbou, nebo běžným opotřebením. Kromě rozsahu, definovaného platným zákonem, tyto záruční podmínky nevylučují, neomezují ani neupravují povinná statutární práva, platná pro prodej produktu a jsou jejich rozšířením. Pokud jste přesvědčeni, že tento produkt je vadný, kontaktujte *Nespresso Club* ohledně pokynů pro zaslání nebo odevzdání přístroje do opravy.

De'Longhi poskytuje na tento výrobek záruku, ktorá sa vzťahuje na chyby materiálu a vyhotovenia. Záruka platí po dobu dvoch rokov od kúpy prístroja. V záručnej dobe De'Longhi podľa vlastného uváženia opraví alebo vymení akýkoľvek chybný výrobok bez akýchkoľvek nákladov zo strany zákazníka. Na vymenené a opravené časti sa záruka vzťahuje len do konca pôvodnej záručnej lehoty výrobku, minimálne však šesť mesiacov od opravy (výmeny). Táto obmedzená záruka sa nevzťahuje na poruchy spôsobené nehodami, nesprávnym používaním, nesprávnou údržbou alebo bežným opotrebovaním. Táto obmedzená záruka neskracuje, neobmedzuje ani inak nemení zákonné práva spotrebiteľa vyplývajúce z nákupu produktu. Je len ich doplnením. Ak sa domnievate, že váš výrobok je chybný, obráťte sa na *Nespresso Club*, ktorý vám oznámi, kam môžete výrobok poslať alebo priniesť do opravy.

Informacje ogólne o ekspresie / Készülék áttekintése

- A Ekspres bez systemu spieniania mleka /
Készülék Rapid Cappuccino System nélkül
 - B Ekspres z systemem spieniania mleka
(do Cappuccino i Latte Macchiato) /
Készülék Rapid Cappuccino Systemmel
(Cappuccinohoz és Latte Macchiatohoz)
- 1 Dźwignia / Kapszulakár
 - 2 Głowica parząca / Kapszula behelyező nyílás
 - 3 Zbiornik na wodę (1 L) / Vízartály (1 L)
 - 4 Wylot kawy / Kávékifolyó
 - 5 Czujnik poziomu mleka / Érzékelő ablak
 - 6 Pojemnik na zużyte kapsułki / Használtkapszula-tartó
 - 7 Tacka ociekowa / Cseppfálca
 - 8 Podstawka na filizankę / Csészetartó
 - 9 Kratka / Csepprács
 - 10 Schowek na dyszę do odkamieniania /
Vízkömentesítő toldat helye
 - 11 Dysza do odkamieniania / Vízkömentesítő toldat
 - 12 Drzwiczki konektora pary / Gőzcsatlakozó ajtó
 - 13 Konektor pary / Gőzcsatlakozó

Komunikaty / Figyelmeztetés

- 14 „DESCALING” : komunikat o odkamienianiu, sprawdź w rozdziale „Odkamienianie” /
„DESCALING” : Figyelmeztetés vízkömentesítésre, lásd „vízkömentesítés” fejezet
- 15 „CLEAN” : komunikat o czyszczeniu sekcji mlecznej, sprawdź w rozdziale „Przygotowanie Cappuccino-Latte Macchiato” /
„CLEAN” : Tejhabosító tisztítása, lásd „Cappuccino és Latte Macchiato készítése” fejezet

Dotykowe przyciski / Funkciógombok

- 16 Kawa z mlekiem (Cappuccino, Latte Macchiato) /
Tejes Receptek (Cappuccino, Latte Macchiato)
- 17 Lungo 110 ml
Lungo 110 ml
- 18 Espresso 40 ml
Espresso 40 ml

System szybkiego przygotowania Cappuccino / Rapid Cappuccino System

- 19 Przycisk do demontażu spieniacza /
Fedél leválasztó gomb
- 20 Pokrywa zbiornika na mleko /
Tejhabosító fej
- 21 Konektor spieniacza /
Rapid Cappuccino System csatlakozó
- 22 Wlot powietrza (ruchomy) /
Levegő fúvóka
- 23 Dysza mleczna /
Tejhab kifolyó
- 24 Uchwyt dyszy mlecznej /
Tejhab kifolyó kar
- 25 Wężyk zasysający mleko /
Tejfelszívó cső
- 26 Zbiornik na mleko (125 ml) /
Tejartály (125 ml)

Parametry techniczne/ Műszaki adatok

Lattissima One EN 500

 220-240 V~, 50-60 Hz, 1400 W

P_{max} 19 bar/1.9 MPa

 ~4,3 kg / ~4.3 kg

 ~1 L

 15,4 cm / 15.4 cm

 25,6 cm / 25.6 cm

 32,4 cm / 32.4 cm

Zawartość / Tartalom

Informacje ogólne/Áttekintés	144
Parametry techniczne/Műszaki adatok	145
Środki ostrożności/Biztonsági előírások	146
Zawartość opakowania/Csomag tartalma	153
Lattissima One/Lattissima One	153
Pierwsze użycie lub użycie ekspresu po długiej przerwie/ Első használat előtt, vagy hosszabb használaton kívüli időszak után	154
Przygotowanie kawy/Kávéfőzés	155
Montaż/Demontaż spieniacza do mleka/Rapid Cappuccino System szét és összeszerelése	156
Przygotowanie Cappuccino-Latte Macchiato/Cappuccino és Latte Macchiato készítése	156
Programowanie ilości kawy/Kávémennyiségek programozása	158
Codzienna konserwacja/Napi karbantartás	159
Mycie ręczne spieniacza/Rapid Cappuccino system kézi tisztítása	160
Przywracanie ilości do ustawień fabrycznych/Gyári beállítások visszaállítása	161
Ustawienia fabryczne/Gyári beállítások	162
Odkamienianie/Vízkömentesítés	163
Ustawienia twardości wody/Vízkeménység beállítása	165
Opróżnianie systemu z wody przed okresem nieużytkowania/ Rendszer ürítése hosszabb használaton kívüli időszak előtt	166
Automatyczne wyłączenie/Automatikus kikapcsolás	167
Rozwiązywanie problemów/Hibaelhárítás	168
Skontaktuj się z Klubem Nespresso/Lépjén kapcsolatba a Nespresso Club-bal	170
Warunki gwarancji/Korlátozott Garancia	170



UWAGI/OSTRZEŻENIA



ZAGROŻENIE PORAŻENIA PRĄDEM



ODŁĄCZ USZKODZONY PRZEWÓD ZASILAJĄCY



UWAGA! GORĄCA POWIERZCHNIA

▲ UWAGA: gdy pojawi się ten znak, należy zapoznać się z zasadami bezpieczeństwa, aby uniknąć ewentualnych obrażeń ciała lub uszkodzenia ekspresu.

i INFORMACJA: gdy pojawi się ten znak, należy zapoznać się ze wskazówkami dotyczącymi prawidłowego i bezpiecznego użytkowania ekspresu.

▲ UWAGA: zasady bezpieczeństwa są częścią urządzenia. Należy je uważnie przeczytać przed użyciem nowego urządzenia po raz pierwszy. Proszę zachować je na przyszłość i korzystać z nich w razie potrzeby.

- Urządzenie służy do przygotowywania napojów zgodnie z niniejszą instrukcją.
- Urządzenia należy używać wyłącznie zgodnie z przeznaczeniem.
- Urządzenie zostało zaprojektowane do użytku wewnątrz pomieszczeń. Nie należy go używać w temperaturach ekstremalnych.
- Należy chronić urządzenie przed bezpośrednim działaniem promieni słonecznych, długotrwałym kontaktem z wodą i wilgocią.
- Urządzenie przeznaczone wyłącznie do użytku domowego. Nie należy stosować go w miejscach wydzielonych do przygotowania posiłków przez pracowników w biurach i innych miejscach pracy, w gospodarstwach agroturystycznych, a także przez klientów w hotelach, motelach i innych

miejscach przeznaczonych do tymczasowych celów mieszkaniowych lub w obiektach oferujących usługi "bed and breakfast".

- Urządzenie może być użytkowane przez dzieci w wieku co najmniej 8 lat, pod warunkiem, że znajdują się one pod nadzorem lub zostały poinstruowane o sposobie bezpiecznej obsługi urządzenia i są w pełni świadome wszelkich zagrożeń. Czynności w zakresie czyszczenia oraz konserwacji nie mogą wykonywać dzieci, chyba że mają one więcej niż 8 lat i znajdują się pod nadzorem.
- Urządzenie i jego przewód należy przechowywać z dala od dzieci poniżej 8 roku życia.
- Urządzenie nie jest przeznaczone do użytku przez osoby, których sprawność fizyczna, zmysłowa czy umysłowa jest ograniczona oraz które nie mają doświadczenia ani odpowiedniej

wiedzy, chyba że znajdują się one pod nadzorem lub zostały poinstruowane o sposobie bezpiecznej obsługi urządzenia i rozumieją związane z tym zagrożenia.

- Dzieci nie powinny używać urządzenia jako zabawki.
- Producent nie ponosi odpowiedzialności, a gwarancja nie obejmuje wykorzystania urządzenia w celach komercyjnych, nieprawidłowego postępowania z urządzeniem lub, uszkodzeń powstałych w wyniku użytkowania urządzenia niezgodnie z jego przeznaczeniem, niewłaściwej obsługi, samodzielnych napraw, a także przypadków nieprzestrzegania instrukcji użytkowania.



Unikać ryzyka porażenia prądem

i pożaru.

- W przypadku awarii:

natychmiast wyjąć wtyczkę z gniazdka.

- Urządzenie podłączać wyłącznie do odpowiedniego, łatwo dostępnego gniazdka elektrycznego z uziemieniem. Sprawdzić, czy napięcie źródła zasilania odpowiada napięciu określone na tabliczce znamionowej urządzenia. Niewłaściwe podłączenie urządzenia spowoduje utratę gwarancji.

Urządzenie należy podłączyć do źródła zasilania dopiero po instalacji.

- Nie przeciągać przewodu po ostrych powierzchniach, nie dociskać go oraz nie dopuszczać do jego zwisania.
- Chronić przewód przed wysoką temperaturą i wilgocią.
- Jeżeli przewód zasilający lub wtyczka są uszkodzone, muszą one zostać wymienione przez producenta, pracownika

serwisu lub osobę o podobnych kwalifikacjach. Podjęcie takich działań pozwoli uniknąć wszelkich potencjalnych zagrożeń.

- W przypadku uszkodzenia przewodu lub wtyczki, nie używać urządzenia. Zwrócić urządzenie do Klubu *Nespresso* lub autoryzowanego przedstawiciela *Nespresso*.
- Jeżeli konieczne jest zastosowanie przedłużacza, należy użyć wyłącznie przedłużacza uziemionego, o przekroju przewodu wynoszącym co najmniej 1.5 mm² lub odpowiadającego mocy wejściowej.
- Aby uniknąć wystąpienia niebezpiecznych uszkodzeń, nie należy umieszczać urządzenia na gorących powierzchniach, takich jak np. grzejniki, piece, kuchenki, palniki gazowe czy źródła

otwartego ognia, ani w ich pobliżu.

- Urządzenie zawsze powinno być ustawione na poziomej, stabilnej i gładkiej powierzchni. Powierzchnia ta musi być odporna na wysokie temperatury i takie płyny, jak woda, kawa, płyn do odkamieniania itp.
- Urządzenie nieużywane przez dłuższy czas należy odłączyć od źródła zasilania. Urządzenie należy odłączyć, wyciągając wtyczkę, a nie pociągając za przewód. W przeciwnym razie przewód może ulec uszkodzeniu.
- Przed przystąpieniem do czyszczenia i konserwacji urządzenia należy wyjąć wtyczkę z gniazdka i pozwolić urządzeniu ostygnąć.
- Aby odłączyć urządzenie, należy przerwać wszelkie czynności, a następnie wyjąć wtyczkę z gniazdka.
- Nie dotykać przewodu mokrymi rękami.
- Nie zanurzać urządzenia ani jego części w wodzie ani w żadnym innym płynie.
- Nie wkładać urządzenia ani żadnej jego części do zmywarki, z wyjątkiem spieniacza do mleka.
- Kontakt energii elektrycznej z wodą jest bardzo niebezpieczny i może prowadzić do śmiertelnego porażenia prądem.
- Nie otwierać urządzenia pod groźbą porażenia prądem!
- Nie umieszczać niczego w otworach. Nieprzestrzeganie tego zakazu może skutkować pożarem lub porażeniem prądem!
- Użycie akcesoriów nie zalecanych przez producenta, może doprowadzić do pożaru, porażenia prądem lub zranienia.

Unikać możliwych zagrożeń podczas obsługi urządzenia.

- Nie pozostawiać działającego urządzenia bez nadzoru.
- Nie używać urządzenia w przypadku jego uszkodzenia lub niewłaściwego działania. Niezwłocznie wyjąć wtyczkę z gniazdka. Należy skontaktować się z Klubem *Nespresso* lub z autoryzowanym przedstawicielem *Nespresso* w celu przeprowadzenia kontroli, wykonania naprawy lub regulacji.
-  Uszkodzone urządzenie może spowodować porażenie prądem, oparzenia i pożar.
- Należy zawsze dokładnie zamykać dźwignię i nie podnosić jej w czasie działania urządzenia. Nieprzestrzeganie tego zakazu może skutkować poparzeniem.
- Nie umieszczać palców pod wylotem kawy, ponieważ grozi

to poparzeniem.

- Nie wkładać palców do komory ani do kanału na kapsułki. Ryzyko urazu!
-  Nie dotykać powierzchni, które nagrzewają się w trakcie lub po użyciu urządzenia lub podczas odkamieniania, tj. dyszy do odkamieniania i dyszy mlecznej. Używać uchwytów lub pokręteł.
- W przypadku zaprogramowania objętości kawy przekraczającej 150 ml, ekspres powinien schładzać się przez 5 minut przed wykonaniem kolejnej kawy. Niebezpieczeństwo przegrzania!
- Jeżeli ostrza nie przebiją kapsułki, woda może wydostać się poza nią i doprowadzić do uszkodzenia urządzenia.
- Nigdy nie używaj użytej, uszkodzonej lub zniekształconej kapsułki.

- Jeżeli kapsułka zablokuje się w komorze, należy wyłączyć ekspres i odłączyć go od źródła zasilania przed podjęciem jakichkolwiek działań. Następnie należy skontaktować się z Klubem *Nespresso* lub z autoryzowanym przedstawicielem *Nespresso*.
- Zbiornik na wodę należy napełniać wyłącznie świeżą wodą pitną.
- Jeżeli urządzenie ma być nieużywane przez dłuższy okres czasu (podczas dni wolnych od pracy itp.), należy opróżnić zbiornik na wodę.
- Jeżeli urządzenie nie było używane podczas weekendu lub w podobnym okresie czasu, należy wymienić wodę w zbiorniku.
- Nie używać urządzenia bez tacki i kratki ociekowej, aby nie dopuścić do rozlewania się płynów na sąsiednie

powierzchnie.

- Nie stosować silnych środków czyszczących ani środków na bazie rozpuszczalnika. Do czyszczenia powierzchni urządzenia używać wilgotnej ściereczki i łagodnego środka czyszczącego.
- Do czyszczenia ekspresu używać wyłącznie czystych narzędzi.
- Po rozpakowaniu ekspresu należy zdjąć i wyrzucić folię zabezpieczającą.
- Urządzenie przystosowane jest tylko do kapsulek *Nespresso* dostępnych wyłącznie w Klubie *Nespresso* lub za pośrednictwem autoryzowanego przedstawiciela *Nespresso*.
- Wszystkie urządzenia *Nespresso* przechodzą rygorystyczne kontrole. Losowo wybrane egzemplarze poddawane są praktycznym testom niezawodności

przewodnym w warunkach praktycznych, niektóre urządzenia mogą więc nosić ślady wcześniejszego użytkowania.

- *Nespresso* zastrzega sobie prawo do zmiany treści instrukcji bez uprzedniego powiadomienia.

Odkamienianie

- Prawidłowo stosowany środek odkamieniający *Nespresso* pomaga zapewnić właściwe funkcjonowanie urządzenia i zagwarantować, że kawa zawsze będzie smakować tak samo doskonale jak pierwszego dnia.
- Odkamieniać urządzenie zgodnie z zaleceniami przedstawionymi w instrukcji obsługi lub zapoznać się z informacjami dotyczącymi odkamieniania znajdującymi się na stronie *Nespresso*: www.nespresso.com/descaling

⚠ UWAGA: roztwór do odkamieniania może być szkodliwy. Unikaj kontaktu z oczami, skórą i powierzchniami. Użycie niewłaściwego środka do odkamieniania może prowadzić do uszkodzenia urządzenia lub obniżyć skuteczność procesu odkamieniania. W celu uzyskania dodatkowych informacji dotyczących odkamieniania należy skontaktować się z Klubem *Nespresso*.

PROSZĘ ZACHOWAĆ NINIEJSZĄ INSTRUKCJĘ Instrukcję przekazać ewentualnemu kolejnemu użytkownikowi. Niniejsza instrukcja obsługi dostępna jest także w formacie PDF na stronie nespresso.com



VIGYÁZAT / FIGYELMEZTETÉS



ELEKTROMOS VESZÉLY



HÚZZA KI A HÁLÓZATI CSATLAKOZÓT HA MEGSÉRÜLT



VIGYÁZAT FORRÓ FELÜLET



FIGYELMEZTETÉS:

ha ezt a jelet látja, az esetleges sérülések és károk megelőzése érdekében olvassa el a biztonsági előírásokat.



INFORMÁCIÓ: ha ezt

a jelet látja, a készülék biztonságos és megfelelő használata érdekében vegye figyelembe az adott tanácsot.



FIGYELEM: a biztonsági

előírások a készülék részét képezik. Olvassa el figyelmesen az első használat előtt. Tartsa a készülék mellett, vagy olyan helyen

ahol később is megtalálja.

- A készülék az útmutatóban található előírásoknak megfelelően italk készítésére szolgál.
- A készüléket kizárólag rendeltetésének megfelelően használja.
- A készüléket beltéri, nem szélsőséges hőmérsékleti viszonyok melletti használatra tervezték.
- Ügyeljen arra, hogy a készüléket ne érje közvetlen napsugárzás, illetve ne tartsa nedves vagy párás környezetben.
- A készülék kizárólag háztartási célú felhasználásra tervezték. Nem alkalmas használatra üzletekben kialakított dolgozó konyhákban, irodákban és egyéb munkahelyeken, hotel- és motelvendégek számára, egyéb lakókörnyezetekben

és szálláshelyeken.

- A készüléket 8 év feletti gyermekek csak felügyelettel használhatják, és ha a biztonságos használatról illetve a használattal kapcsolatos veszélyekről tájékoztatást kaptak. A tisztítást és karbantartást gyermekek ne végezzék, kivéve ha idősebbek 8 évesnél, és egy felnőtt felügyeli őket.
- A készüléket és a kábelét tartsa távol a 8 év alatti gyermekektől.
- A készüléket korlátozott fizikai, érzékszervi vagy szellemi képességekkel rendelkező, vagy kevés tapasztalattal és szakismerettel rendelkező személyek csak felügyelettel használhatják, vagy ha a biztonságos használatról illetve a használattal kapcsolatos veszélyekről

tájékoztatót kaptak.

- Gyermekek ne játszanak a készülékkel.
- A gyártó nem vállal felelősséget a készülék kereskedelmi vagy nem megfelelő használatáért, az előírtaktól eltérő célú használatból következő károkért, hibás működtetésért, nem szakszerű javításért, illetve az utasítások be nem tartásáért, és ezekben az esetekben a garancia sem érvényes.

 **Kerülje az áramütést és tüzet okozó helyzeteket.**

- Kerülje az áramütést és tüzet okozó helyzeteket.
- A készüléket csak megfelelő, könnyen elérhető, földelt elektromos hálózati csatlakozóhoz csatlakoztassa.

Győződjön meg arról, hogy a hálózati feszültség megegyezik a készülék adattábláján feltüntetett feszültségértékkel. Nem megfelelő csatlakozás használata érvényteleníti a garanciát.

A készüléket csak a telepítést követően csatlakoztassa.

- Ne vezesse át a kábelt éles felületeken, ne szorítsa össze és ne hagyja lelőgni.
- Védje a kábelt hőhatástól és nedvességtől.
- A sérült tápkábelt vagy csatlakozót kizárólag a gyártó, annak szervizpartnere vagy hasonló képesítésű szakember cserélheti ki a veszélyek elkerülése végett.
- Ha a kábel sérült vagy a csatlakozó, ne üzemeltesse a készüléket. A készüléket

juttassa vissza a *Nespresso* Club címére vagy a *Nespresso* hivatalos képviselőjéhez.

- Ha szükség van hosszabbítókábelre, kizárólag legalább 1,5 mm² keresztmetszetű vagy a bemeneti áramnak megfelelő földelt vezetőkábelt használjon.
- A veszélyes sérülések elkerülése érdekében soha ne helyezze a készüléket forró felületre vagy annak közelébe, például radiátor, főzőlap, sütő, gázégő vagy hasonló eszközök és nyílt láng közelébe.
- A készüléket mindig vízszintes, szilárd és sima felületre tegye. A felületnek ellenállónak kell lennie a hővel és folyadékokkal – vízzel, kávéval, vízkőoldóval és hasonlókkal – szemben.
- Ha hosszabb ideig nem

használja a készüléket, húzza ki a tápkábelt a hálózatról. Ilyenkor mindig a konnektordugót fogja, és soha ne a kábelt húzza, mert a kábel megsérülhet!

- Tisztítás és javítás előtt húzza ki a dugót a konnektorból, és hagyja kihűlni a készüléket.
- A készülék hálózatról való leválasztásához állítsa le a működést, majd húzza ki a csatlakozót a fali aljzatról.
- Soha ne fogja meg a kábelt nedves kézzel!
- A készüléket vagy alkatrészeit nem szabad vízbe vagy más folyadékba meríteni.
- A készüléket vagy alkatrészeit soha ne tegye mosogatógépbe, kivéve a Tejhabosítót (R.C.S.)
- A vízzel érintkező elektromos részek veszélyesek, halálos áramütést okozhatnak.

- A készülék nyílásaiba ne dugjon semmit! Tűz és áramütés lehet a következménye!
- A gyártó által nem javasolt tartozékok használata tüzet, elektrosokkot illetve személyi sérülést okozhat.

A készülék használatakor kerülje a lehetséges sérüléseket.

- Működtetés közben soha ne hagyja felügyelet nélkül a készüléket.
- Ne használja a készüléket, ha a készülék sérült vagy nem működik megfelelően. Azonnal húzza ki a dugót a konnektorból. Ellenőrzésre, javításra vagy beállításra a készüléket juttassa el a *Nespresso Club* címére vagy a *Nespresso* hivatalos képviselőjéhez.
-  A sérült készülék áramütést, égési

- sérülést és tüzet okozhat.
- A készülék működése közben mindig zárja le teljesen a kapszulakart, és soha ne nyissa fel. Ilyenkor leforrázhatja magát.
- Ne tegye az ujját a kávékifolyó alá, mert leforrázhatja magát.
- Ne dugja be az ujját a kapszularekeszbe vagy a kapszulatartóba. Sérülést okozhat!
-  Ne érintse meg azokat a területeket, amelyek a használat során felforrósodhatnak: teleszkópos forróvíz-kifolyó és tejkifolyó. Használja a fogantyúkat.
- Ha a kávé mennyisége magasabb mint 150 ml: hagyja lehűlni a készüléket 5 percig a következő kávéfőzés előtt, mert fennáll a túlmelegedés veszélye.
- Ha a kapszulát a pengék

- nem fúrnak át, a víz a kapszula köré folyhat, és a készülék megsérülhet.
- Soha ne használjon sérült, deformálódott vagy használt kapszulát.
- Ha kapszula szorult a kapszularekeszbe, a további használat előtt kapcsolja ki a gépet, és húzza ki a dugót a konnektorból. Hívja a *Nespresso Club* munkatársát vagy a *Nespresso* hivatalos képviselőjét.
- Csak friss ivóvizet töltsön a víztartályba.
- Ha a készüléket huzamosabb ideig nem használja (pl. vakáció), a víztartályt ürítse ki.
- Ha a készüléket a hétvégén vagy néhány napig nem használta, cserélje ki a víztartályban lévő vizet.
- Ne érintse meg a forró felületeket. Használjon fogót, védett felületeket vagy

fogantyúkat.

- Ne használjon erős súroló- vagy oldószert. A készüléket nedves ruhával és kímélő tisztítószerrel tisztítsa meg.
- A gép tisztításához csak tiszta eszközöket használjon.
- Amikor kicsomagolja a készüléket, vegye le és dobja ki a műanyag fóliát.
- A készüléket *Nespresso* kávékapszulákkal való használatra tervezték, amelyeket a *Nespresso* Club-on keresztül vagy a *Nespresso* hivatalos képviselőjénél szerezhet be.
- Minden *Nespresso* készüléknek szigorú követelményeknek kell megfelelnie. A megbízhatóság ellenőrzésére szolgáló tesztek véletlenszerűen kiválasztott készülékeken, gyakorlati használat során hajtjuk végre. Néhány készüléken

ezért látszódnak korábbi használatra utaló jelek.

- A *Nespresso* fenntartja a jogot az utasítások előzetes figyelmeztetés nélkül történő megváltoztatására.

Vízkömentesítés

- Helyes használat esetén a *Nespresso* vízkömentesítő elősegíti gépe megfelelő működését a készülék élettartama alatt, és gondoskodik arról, hogy az Ön kávéja ugyanolyan tökéletes legyen, mint az első alkalommal.
- Végezze a vízkömentesítést a használati útmutatóban foglaltak szerint, vagy keresse fel a *Nespresso* weboldalát további információkért www.nespresso.com/descaling

⚠ FIGYELMEZTETÉS:

a vízkőoldó folyadék ártalmas lehet. Ne kerüljön szembe, bőrre, illetve egyéb felületekre. Nem megfelelő vízkőoldószer használata a készülék alkatrészeinek meghibásodásához, illetve elégtelen vízkömentesítéshez vezethet. A vízkömentesítéssel kapcsolatos további kérdéseivel keresse a *Nespresso* Club.

ŐRIZZE MEG EZT A HASZNÁLATI ÚTMUTATÓT Adja át a készülék későbbi használójának.

A használati utasítás letölthető PDF formátumban a www.nespresso.com oldalról.

Zawartość opakowania / Csomag tartalma

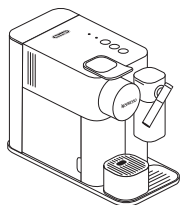

- 1 Ekspres do kawy
Kávéfőző

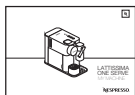

- 2 Instrukcja obsługi
Használati Útmutató



- 3 Zestaw kapsulek
Kapszulaszett



- 4 Katalog powitalny „Witaj w Nespresso”
„Üdvözljük a Nespressonán!” mappa



- 5 1 x Pasek do testowania twardości wody załączony
do Instrukcji obsługi
1 db vízkeménység ellenőrző csík a használati
útmutatóban

Lattissima One / Lattissima One



Nespresso to ekskluzywny system do parzenia najwyższej jakości kawy Espresso, filiżanka po filiżance. Wszystkie ekspresy Nespresso zostały wyposażone w unikatowy system ekstrakcji, który gwarantuje ciśnienie aż do 19 bar. Każdy parametr został obliczony z wyjątkową precyzją, aby zapewnić wydobycie całej gamy aromatów z każdej kapsułki, dodać kawie głębi smaku oraz stworzyć wyjątkowo obfitą i gładką piankę.

A Nespresso exkluzív rendszerével nap mint nap tökéletes eszpresszót készíthet. Minden kávégép egy egyedülálló kivonó-rendszerrel van ellátva, mely maximum 19 bar nyomást biztosít. Minden paramétert a lehető legpontosabban számítottunk ki, hogy az összehasonlíthatatlanul sűrű és selymes krémben kibontakozhasson a kávéörlemények minden aromája.

⚠ UWAGA: Po pojawieniu się tego komunikatu należy sprawdzić zalecenia zawarte w rozdziale dotyczącym środków ostrożności, tak aby uniknąć uszkodzenia lub zniszczenia.
FIGYELMEZTETÉS: ha ezt a jelet látja, az esetleges sérülések és károk megelőzése érdekében olvassa el a biztonsági előírásokat.

i INFORMACJA: Po pojawieniu się tego komunikatu należy sprawdzić zalecenia dotyczące prawidłowego i bezpiecznego użytkowania ekspresu do kawy.
INFORMÁCIÓ: ha ezt a jelet látja, a készülék biztonságos és megfelelő használatá érdekében vegye figyelembe az adott tanácsot.

Pierwsze użycie lub użycie ekspresu po długiej przerwie / Első használa előtt, vagy hosszabb használaton kívüli időszak után

⚠ UWAGA: Najpierw należy zapoznać się ze środkami ostrożności w celu uniknięcia ryzyka śmiertelnego porażenia prądem lub nieumyślnego spowodowania pożaru.

VIGYÁZAT: Először olvassa el a biztonsági előírásokat hogy elkerülje az áramütést és a tüzet.

i UWAGA: Aby wyłączyć ekspres, nacisnąć przycisk Lungo i Espresso i przytrzymać przez 2 sekundy.
MEGJEGYZÉS: A készülék kikapcsolásához tartsa nyomva az espresso és lungo gombokat 2 másodpercig.

- 1** Po wypakowaniu ekspresu usunąć plastikową folię, zbiornik na wodę należy wypłukać. Następnie podłączyć urządzenie do sieci elektrycznej.

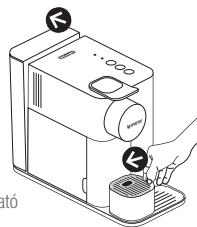

Mikor kicsomagolja a készüléket, távolítsa el a készülék felületén található vékony fóliát. Távolítsa el a víztartályt, a csepptálcát, és a használtkapszula-tartót. Állítsa be a kábel hosszúságát, a felesleget tárolja a készülék alatti kábelcsatornában.

- 2** Przed napełnieniem zbiornik na wodę należy wypłukać. Następnie podłączyć urządzenie do sieci elektrycznej.
- Öblítse ki a víztartályt majd töltsze fel a maximum jelölésig friss csapvízzel. Csatlakoztassa a készüléket az elektromos hálózathoz.

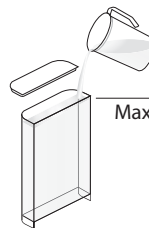

- 3** Włączyć ekspres, przyciskając jeden z trzech przycisków:
- światła migające: podgrzewanie (25 sekund)
 - światła ciągle: urządzenie gotowe do użycia

Kapcsolja be a készüléket a három gomb valamelyikének megnyomásával.

- Villogó fény: felfűtés (25 mp)
- Folyamatos fény: készenlét

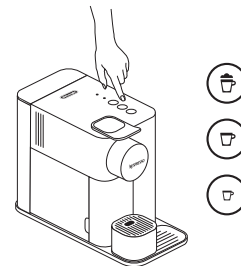

- 4** Płukanie: umieścić naczynie pod wylotem kawy i wybrać przycisk Lungo. Powtórzyć trzy razy.

Öblítés: helyezzen egy csészét a kifolyó alá majd nyomja meg a Lungo gombot. Ismétlje meg 3 alkalommal.

i Po wyprodukowaniu ekspresy są kompleksowo testowane. Podczas płukania w wodzie mogą znajdować się śladowe ilości drobinek kawy. A készüléket a gyártás során minden funkcióra kiterjedően tesztelték. Az öblítés során lefőtt vízben a kávészemcsék jelenléte erre utal.

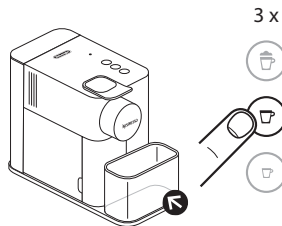

- 5** Odłączyć spieniacz i umyć wszystkie jego części umieszczając je w górnej szufladzie zmywarki. W przypadku braku możliwości skorzystania ze zmywarki należy zapoznać się z zaleceniami z rozdziału „Mycie ręczne spieniacza do mleka”.

Szedje szét a tejhabosító egységet 5 alkatrésze majd mosogassa el a mosogatógép felső rekeszében. Amennyiben mosogatógép nem áll rendelkezésre lapozzon a „Rapid Cappuccino system kézi tisztítása” fejezethez.

i Zob. także „Montaż/Demontaż spieniacza do mleka” (strona 156).
További információt a „Rapid Cappuccino system szétszerelése/összeszerelése” fejezetben talál.

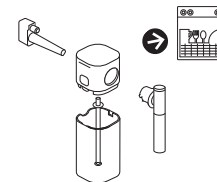

Przygotowanie kawy / Kávéfőzés

PL

HU

- i UWAGA:** W trakcie podgrzewania można przycisnąć każdy przycisk wyboru kawy. Kiedy ekspres będzie gotowy, rozpocznie przygotowanie kawy automatycznie.
MEGJEGYZÉS: Felfűtés közben is kiválaszthatja a tetszőleges funkciót. A kiválasztott program a felfűtés után automatikusan elindul.

- 1** Podnieść dźwignię do końca i włożyć kapsułkę.

Nyissa fel a kapszulakart teljesen majd helyezzen be egy kapszulát.

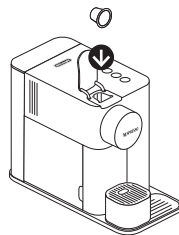

- 2** Zamknąć dźwignię i umieścić filiżankę pod wylotem kawy.

Zárja le a kapszulakart és tegyen egy csészét a kifolyó alá.

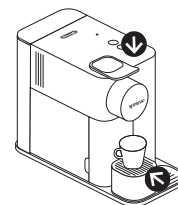

- 3** Wybrać przycisk Espresso (40 ml) lub Lungo (110 ml). Przygotowanie kawy zostanie zakończone automatycznie. Aby przerwać parzenie kawy lub dolać większą ilość kawy, należy ponownie nacisnąć przycisk.

Nyomja meg az Espresso (40 ml), vagy a Lungo (110 ml) gombot. A kávéfőzés automatikusan leáll. A folyamat tetszőleges megállításához vagy ismételt elindításához nyomja meg a választott gombot ismét.



- 4** Podnieść i opuścić dźwignię w celu usunięcia kapsułki do pojemnika na zużyte kapsułki.

Nyissa fel, majd csukja le a kapszulakart a használt kapszula eltávolításához.

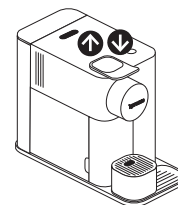

PL

HU

Montaż/Demontaż spieniacza do mleka/ Rapid Cappuccino System szét és összeszerelése

- 1** Usunąć zbiornik na mleko, wciskając przycisk znajdujący się z boku spieniacza. Odłączyć wężyk zaciągający mleko.

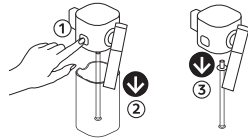

Távolítsa el a tejhabosító tetejét az oldalán lévő gomb megnyomásával majd vegye le a tejfelszívó csövet.

- 2** Ustawić dyszę mleczną pionowo w celu demontażu lub ponownego montażu. W celu wyjęcia dyszy mlecznej wcisnąć przycisk znajdujący się z boku spieniacza.



Forgassa a tejhabkifolyót függőleges állásba a leszereléshez. Nyomja le a gombot a tejhabosító oldalán hogy el tudja távolítani.

- 3** Aby odłączyć konektor należy wcisnąć przycisk znajdujący się z boku pokrywy spieniacza a następnie odłączyć konektor.

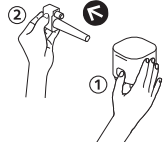

Nyomja be a tejhabosító oldalán lévő gombot a gőzcsatlakozó eltávolításához.

Przygotowanie Cappuccino-Latte Macchiato/ Cappuccino és Latte Macchiato készítése

- i** System spieniający mleko nie jest przeznaczony do spieniania mleka pochodzenia roślinnego.
A tejhabosító rendszert nem növényi tejekkel történő használatra tervezték.

- i** Aby uzyskać idealną piankę mleczną, należy używać schłodzonego mleka pasteryzowanego lub UHT, odtuszczonego lub półtłustego o temp. około 4°C.
A tökéletes tejhab eléréshez használjon sovány vagy félszírsos hűtőhideg tejet (4° C).

- 1** Napelnić zbiornik na mleko do wysokości jednego z dwóch wskaźników na skali poziomów:

 Cappuccino  Latte Macchiato

Zamknąć zbiornik na mleko i podłączyć spieniacz do urządzenia. Ekspres podgrzewa się przez około 15 sekund (migające diody).

Töltse fel tejjel a tejtartályt az oldalán található valamelyik jelölésnek megfelelően:

 Cappuccino  Latte Macchiato

Tegye vissza a tejtartály tetejét majd csatlakoztassa a készülékhez. A kávéfőző ezután 15 másodpercen keresztül felfűt (villogó fény).

- i** **UWAGA:** Spieniacz nie działa z wodą.
MEGJEGYZÉS: A tejhabosító rendszer vízzel nem működik.

- i** **UWAGA:** Do przygotowania napoju zużyta zostanie cała zawartość pojemnika na mleko.
MEGJEGYZÉS: A tejtartályban lévő összes tej felhasználásra kerül.

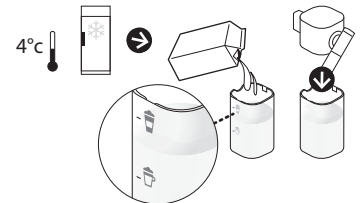

- 2 Podnieść dźwignię do końca i włożyć kapsułkę.

Nyissa fel a kapszulakart teljesen majd helyezzen be egy kapszulát.

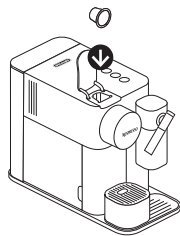

- 3 Umieścić szklankę na Cappuccino lub Latte Macchiato pod wylotem kawy i dostosować wysokość dyszy mlecznej, podnosząc ją do właściwej wysokości.

Helyezzen egy Cappuccino csészét vagy Latte Macchiato poharat a kifolyó alá, majd emelje fel és irányítsa a tejhabkifolyót ebbe az irányba.

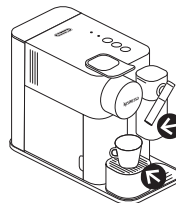

- 4 Nacisnąć przycisk mleka.

Nyomja meg a tejhagombot.

- i** **UWAGA:** Do przygotowania napoju zużyta zostanie cała zawartość pojemnika na mleko.

MEGJEGYZÉS: a tejtartályban lévő összes tej felhasználásra kerül.



- i** Przygotowanie rozpocznie się po kilku sekundach (najpierw mleko, a następnie kawa) i zakończy się automatycznie.

A kávéfőzés pár másodperc elteltével kezdődik (először tejhab, majd kávé) és automatikusan leáll.

- 5 Pod koniec przygotowywania kawy dioda "CLEAN" podświetli się na pomarańczowo ☆, aby poinformować, że konieczne jest przeprowadzenie czyszczenia systemu mlecznego.

A kávéfőzés befejeztével a tisztításra figyelmeztető lámpa világít ☆, ezzel jelezve hogy a tejhabsító rendszer tisztítása szükséges.

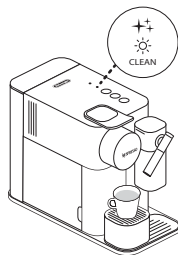

- 6 Podnieść i opuścić dźwignię w celu usunięcia kapsułki do pojemnika na zużyte kapsułki.

Nyissa fel majd zárja le a kapszulakart a kapszula kiejtéséhez.

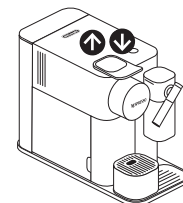

PL

Przygotowanie Cappuccino-Latte Macchiato /

HU

Cappuccino és Latte Macchiato készítése

- 7** W ciągu 30 minut od ostatniego przygotowania kawy z mlekiem należy zdemontować spieniacz i umyć wszystkie jego części, umieszczając je w górnej szufladzie zmywarki. W przypadku braku możliwości skorzystania ze zmywarki należy zapoznać się z zaleceniami z rozdziału „Mycie ręczne spieniacza do mleka”.

Legkésőbb 30 perccel az utolsó tejjabosítás után szedje szét a tejhabosító egységet és mosogassa el a mosogatógép felső rekeszében. Amennyiben mosogatógép nem áll rendelkezésre lapozzon a „Rapid Cappuccino system kézi tisztítása” fejezethez.

- i** Zob. także rozdział „Montaż/Demontaż spieniacza do mleka”. Nie przechowywać spieniacza w lodówce. További információt a „Rapid Cappuccino system szétszedése/összeszerelése” fejezetben talál. A tejhabosító egységet nem hűtőben való tárolásra tervezték.

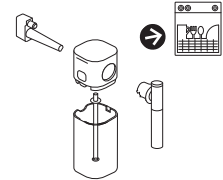

Programowanie ilości kawy / Kávémennyiségek programozása

- i** Postępować zgodnie z krokami 1-2, opisanymi w rozdziale „Przygotowanie kawy”. Kövesse a „Kávéfőzés” fejezet 1-2 lépést.
- i** **UWAGA:** Aby uzyskać informacje na temat minimalnych i maksymalnych programowalnych ilości, należy zapoznać się z rozdziałem dotyczącym ustawień fabrycznych. **MEGJEGYZÉS:** minimum és maximum mennyiségekkel kapcsolatos információt a gyári beállítások visszaállítása fejezetben talál.

- 1** Aby aktywować tryb programowania, należy dotknąć i przytrzymać przycisk Espresso lub Lungo przez co najmniej 3 sekundy. Rozpocznie się parzenie, a przycisk zacznie szybko migać.

Nyomja le és tartsa lenyomva az Espresso vagy a Lungo gombokat legalább 3 másodpercig a mennyiségprogramozás megkezdéséhez. A Kávéfőzés elindul és a gomb gyorsan villog.



- 2** W momencie uzyskania pożądanej objętości przycisk należy zwolnić. Nowa objętość zostanie zachowana dla każdej kolejnej kawy. Programowany przycisk zamiga 3 razy, aby potwierdzić nową objętość.

Engedje el a gombot ha elérte a megfelelő mennyiséget. A készülék a beállítást megjegyezte és elárolta. Megerősítésként a programozott gomb 3 alkalommal felvilan.



Codzienna konserwacja/ Napi karbantartás

PL

HU

- i** Nie używać silnych środków czyszczących lub rozpuszczalników. Użyć czystej wilgotnej ściereczki i łagodnego środka czyszczącego, aby wyczyścić powierzchnie ekspresu. Nie myć żadnych elementów ekspresu w zmywarce, z wyjątkiem elementów spieniacza.

Ne használjon erős tisztító vagy oldószert. Használjon nedves ruhát és lágy tisztítószeret a készülék felületének tisztításához. A tejhabosító (R.C.S.) alkatrészeinek kivételével, a készülék más alkatrészeit ne tisztítsa mosogatógéppben.

- 1** Podnieść i opuścić dźwignię w celu usunięcia kapsułki do pojemnika na zużyte kapsułki. Usunąć tackę ociekową oraz pojemnik na kapsułki. Opróżnić i wypłukać. Usunąć zbiornik na wodę. Opróżnić go i wypłukać przed napełnieniem wodą pitną.

Nyissa fel majd zárja le a kapszulakart a használt kapszula leejtéséhez a kapszulatartóba. Távolítsa el a cseptálcát és a használtkapszula-tartót, majd öblítse ki. Vegye le a víztartályt. Űritse ki és mossa el mielőtt feltölti tiszta vízzel.

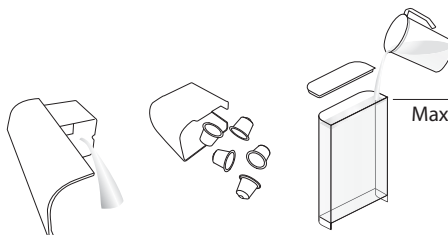

- 2** Umieścić naczynie pod wylotem kawy i nacisnąć przycisk Lungo w celu przepłukania.

Helyezzen egy csészét a kifolyó alá majd nyomja meg a Lungo gombot az öblítéshez.

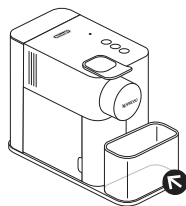

- 3** Wyczyścić wylot na kawę i powierzchnię ekspresu za pomocą czystej wilgotnej ściereczki.

Tisztítsa meg a készülék felületét és a kávékifolyót egy nedves puha ruhával.

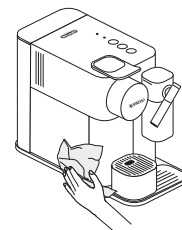

PL

HU

Mycie ręczne spieniacza / Rapid Cappuccino system kézi tisztítása

i W przypadku braku dostępu do zmywarki, elementy spieniacza można umyć ręcznie. Czynność ta musi być powtarzana po każdym użyciu spieniacza.
Amennyiben mosogatógép nem áll rendelkezésre a tejhabosító egység tisztítása kézzel is megoldható. Ezt minden tejhabos recept után meg kell tenni.

1 Odlączyć spieniacz. Zob. rozdział „Montaż/Demontaż spieniacza do mleka”. Ostrożnie wypłukać pozostałości mleka gorącą wodą pitną (40 °C).

További információit a „Rapid Cappuccino system szétszerelése /összeszerelése” fejezetben talál. Öblítse át alaposan az alkatrészeket melegvízzel (40°C/104°F) annak érdekében hogy minden tejmaradványt eltávolítson.

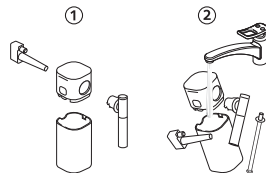

2 Namoczyć elementy w gorącej wodzie pitnej (40 °C) z dodatkiem łagodnego/delikatnego detergentu przez co najmniej 30 minut, a następnie dokładnie wypłukać w gorącej wodzie pitnej (40 °C). Nie stosować detergentów silnie pachnących.

Áztassa be az alkatrészeket meleg mosogatószeres vízbe (40 °C) legalább 30 percig majd öblítse át alaposan ismét meleg vízzel. Használjon szagtalan, kímélő mosogatószert.

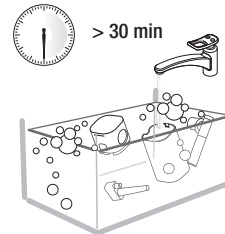

3 Wyczyścić wewnątrz pojemnika na mleko za pomocą łagodnego/delikatnego detergentu, a następnie wypłukać w gorącej wodzie pitnej (40 °C). Nie stosować szorstkich materiałów, które mogą uszkodzić jego powierzchnię.

* Upewnić się, że wlot powietrza jest czysty.

Tisztítsa meg a tejtartály belsejét lágy szagtalan mosogatószerezrel, majd öblítse ki melegvízzel (40 °C). Ne használjon durva eszközöket amik károsíthatják a felületeket.

* Győződjön meg róla hogy a levegő fúvóka tiszta.

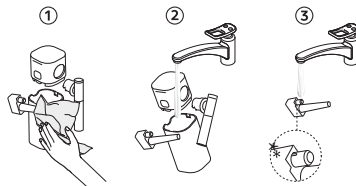

4 Wysuszyć wszystkie części czystym ręcznikiem, ściereczką lub ręcznikiem papierowym, a następnie ponownie zmontować.

Szárítsa meg minden alkatrészt egy tiszta száraz ruhával, vagy papírtörülővel, majd rakja össze a tejhabosítót.



Przywracanie ilości do ustawień fabrycznych / Gyári beállítások visszaállítása

PL

HU

- i UWAGA:** Jeżeli nie wykona się żadnych czynności, tryb menu wyłączy się automatycznie po 30 sekundach. Może też zostać wyłączony ręcznie przez naciśnięcie przycisku mleka przez 3 sekundy.
MEGJEGYZÉS: A készülék automatikusan kilép a menüből amennyiben 30 másodpercig nem használja a készüléket. Manuálisan a tejhab gomb legalább 3 másodpercig tartó nyomvatartásával tud kilépni.

1 Włączyć ekspres.

Kapcsolja be a készüléket.

- i UWAGA:** Odłączyc dzbanek na mleko.
MEGJEGYZÉS: Távolítsa el a tejhabosítót.

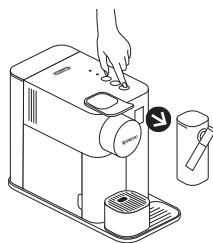

- ## 2 Przytrzymać przycisk mleka przez 3 sekundy w celu aktywacji trybu Menu. Diody „CLEAN” i „DESCALING” zaczną migać.

Nyomja le a tej gombot 3 másodpercig a menübe való belépéshez. A vízkömentesítésre figyelmeztető lámpa és a tejhabosító tisztítására figyelmeztető lámpa együtt villog.

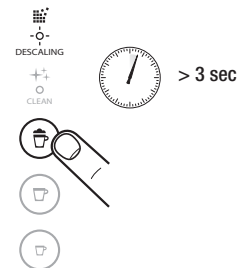

- ## 3 Nacisnąć przycisk mleka. Przycisk mleka zacznie migać, aby pokazać tryb resetowania. Nacisnąć przycisk w celu potwierdzenia. Wszystkie przyciski zamigają 3 razy a zaprogramowane ilości zostaną zresetowane. Wyjście z Menu nastąpi automatycznie i urządzenie przejdzie w tryb gotowości do użycia.

Nyomja le a tej gombot. A tej gomb villogni kezd, jelezve hogy elérte a gyári visszaállítás menüjét. Nyomja le még egyszer a jóváhagyáshoz. Minden gomb 3 alkalommal felvillan. Az összes mennyiséget visszaállította. A készülék kilép a menüből és készenlébbe áll.

PL Ustawienia fabryczne /
HU Gyári beállítások

⚠ UWAGA: W przypadku zaprogramowania objętości kawy przekraczającej 150 ml ekspres powinien schładzać się przez 5 minut przed zaparzeniem kolejnej kawy. Niebezpieczeństwo przegrzania!

FIGYELMEZTETÉS: Ha a kávé mennyisége több mint 150 ml: hagyja lehűlni a készüléket 5 percig a következő kávéfőzés előtt, mert fennáll a túlmelegedés veszélye.



Kawa: 40 ml / Napój mleczny: od 50 do 125 ml odpowiadający poziomowi  oraz  na zbiorniku na mleko

Kávé: 40 ml / Tej: 50-125 ml között a tejtartályon feltünteteti  vagy  jelölésnek megfelelően.



Lungo: 110 ml

Lungo: 110 ml



Espresso: 40 ml

Espresso: 40 ml

Automatyczne wyłączenie: 9 sekund

Automatikus kikapcsolás: 9 perc



UWAGA: Objętość pianki mlecznej jest uzależniona od rodzaju zastosowanego mleka oraz jego temperatury.

MEGJEGYZÉS: a tejhab mennyisége függ a választott tej fajtájától és hőmérsékletétől.



UWAGA: Aby zapewnić najlepszą jakość każdej odmiany naszych kaw, zaleca się zachowanie ustawień fabrycznych dla Espresso i Lungo.

MEGJEGYZÉS: javasoljuk hogy ne térjen el a gyári beállításoktól, mert így biztosítható hogy csészéjébe kerülő Espresso vagy Lungo mennyiségű kávé megőrizze egyedi jellegét.

Objętość kawy może zostać zaprogramowana od 25 do 150 ml.

A kávé mennyisége 25-150 ml között változtatható.

Odkamienianie / Vízkömentesítés

www.nespresso.com/descaling

PL

HU

- ⚠ UWAGA:** Zapoznać się z zaleceniami dotyczącymi środków ostrożności.
FIGYELEM: Olvassa el a biztonsági előírásokat.

i UWAGA: Czas odkamieniania wynosi około 20 minut.
MEGJEGYZÉS: a vízkömentesítés körülbelül 20 percet vesz igénybe.

i UWAGA: Aby zapewnić właściwe działanie ekspresu oraz żeby mieć pewność, że doznania smakowe będą tak doskonałe jak pierwszego dnia, należy postępować zgodnie z zasadami opisanymi poniżej.
MEGJEGYZÉS: A készülék megfelelő működésének megőrzéséhez annak teljes életciklusa alatt illetve a kávézás élményének biztosításához kövesse az alábbi folyamatot.

- 1** Przeprowadzić odkamienianie ekspresu zawsze, gdy w trybie gotowości dioda „DESCALING” pali się na pomarańczowo.

Vízkömentesítse a készüléket, ha a vízkömentesítő figyelmeztető lámpa készenléti állapotban sárgán világít.



- 2** Podnieść i opuścić dźwignię w celu usunięcia kapsułki do pojemnika na zużyte kapsułki.

Nyissa fel majd zárja le a kapszulakart a használt kapszula leejtéséhez a kapszulatartóba.

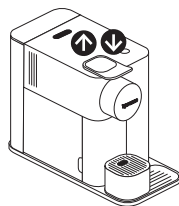

- 3** Wycisnąć tackę ociekową i pojemnik na zużyte kapsułki. Nalać do zbiornika na wodę 100 ml środka odkamieniającego Nespresso oraz 500 ml wody.

Űritse ki a használtkapszula-tartót és a csepptálcát. A víztartályba töltsön 100 ml Nespresso vízköoldó folyadékot és 500 ml vizet.

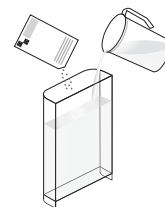

- 4** Wyjąć dyszę do odkamieniania ze schowka znajdującego się na plecach ekspresu a następnie podłączyć ją do konektora pary.

Vegye ki a vízkömentesítő toldatot a készülék hátuljából. Csatlakoztassa a készülék gőzcsatlakozójához.

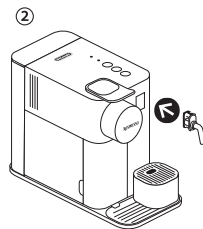
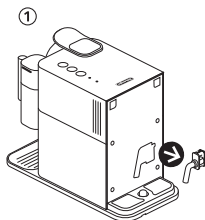

- 5** Ekspresz rozpocznie proces odkamieniania. Podczas odkamieniania dioda „DESCALING” będzie migać na pomarańczowo. Przycisk Espresso świeci się na biał.

A készülék belép a vízkömentesítő üzemmódba. A vízkömentesítésre figyelmeztető lámpa sárgán villog az egész folyamat alatt. Az Espresso gomb pedig fehéren világít.



PL Odkamienianie /
HU Vízkőmentesítés

www.nespresso.com/descaling

- 6 Umieścić naczynie o pojemności minimum 1 litra pod wylotem kawy i pod dyszą odkamieniania.

Helyezzen egy legalább 1 liter űrtartalmú edényt a kávékifolyó és a vízkőmentesítő toldat alá.

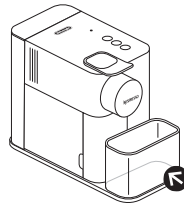

- 7 Nacisnąć przycisk Espresso. Roztwór okamieniacza będzie wypływał na przemian z wylotu kawy, z dyszy do odkamieniania oraz do tacki ociekkowej. Po zakończeniu cyklu odkamieniania (zbiornik na wodę jest pusty) zaświeci się przycisk Espresso.

Nyomja meg az Espresso gombot. A vízkőmentesítő oldat váltakozva folyik a kávékifolyón, a vízkőmentesítő toldaton és a csepptálcán. Amikor a vízkőmentesítő folyamat befejeződött (kiürült a víztartály) az Espresso gomb világít.



- 8 Opróżnić pojemnik na zużyte kapsułki, tackę ociekkową i naczynie, a następnie wypłukać i napelnić zbiornik na wodę świeżą wodą pitną do poziomu MAX.

Űrítse ki a használtkapszula-tartót és a csepptálcát. A víztartályba töltsön friss vizet egészen a maximum jelzésig.

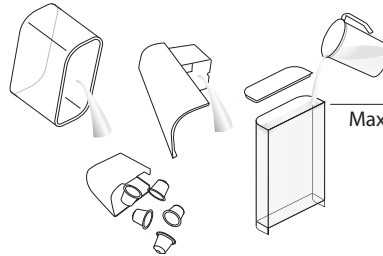

- 9 Ponownie nacisnąć przycisk Espresso. Woda będzie wypływać przez wylot kawy, dyszę do odkamieniania oraz do tacki ociekkowej do chwili, gdy zbiornik na wodę będzie pusty.

Nyomja meg ismét az Espresso gombot. A vízkőmentesítő folyamat az öblítéssel folytatódik egészen addig, amíg a víztartály teljesen ki nem ürül.



- 10 Po ukończeniu procesu płukania ekspres się wyłączy. Odłączyć i schować dyszę do odkamieniania. Usunąć zawartość tacki ociekkowej oraz pojemnika na puste kapsułki. Zbiornik na wodę napelnić wodą pitną.

Amikor az öblítés befejeződött, a készülék kikapcsol. Távolítsa el, és tegye vissza a helyére a vízkőmentesítő toldatot. Űrítse ki a használtkapszula-tartót és a csepptálcát. A víztartályba töltsön friss vizet.

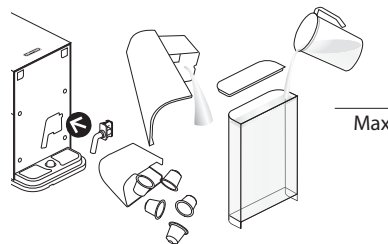

- 11 Przetrzeć ekspres za pomocą wilgotnej ściereczki. Proces odkamieniania został zakończony.

Törölje le a készüléket egy puha nedves ruhával. Ezzel a vízkőmentesítés befejeződött.

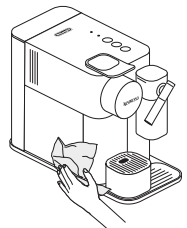

Ustawienia twardości wody / Vízkeménység beállítása

- i UWAGA:** Jeżeli nie wykona się żadnych czynności, tryb menu wyłączy się automatycznie po 30 sekundach. Może też zostać wyłączony ręcznie przez naciśnięcie przycisku mleka przez 3 sekundy.
MEGJEGYZÉS: A készülék automatikusan kilép a menüből amennyiben 30 másodpercig nem használja a készüléket. Manuálisan a tejhab gomb legalább 3 másodpercig tartó nyomvatartásával tud kilépni.

- 1** Pasek do testowania twardości wody, umieszczony na pierwszej stronie Instrukcji obsługi, włożyć pod strumień wody na 1 sekundę.



A használati útmutató első oldalán található vízkeménység mérő csíkot merítse vízbe 1 másodpercre.

- 2** Liczba czerwonych kwadratów oznacza poziom twardości wody.

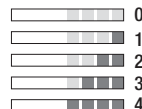

A piros négyzetek megjelenése jelzi a víz keménységét.

- 3** Włączyć ekspres.
Kapcsolja be a készüléket.

- i UWAGA:** Odłączyć spieniacz.
MEGJEGYZÉS: távolítsa el a tejhabosítót.



- 4** Przytrzymać przycisk mleka przez 3 sekundy w celu aktywacji trybu Menu. Diody „CLEAN” i „DESCALING” zaczną migać.

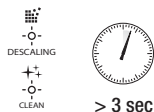

Nyomja le a tej gombot 3 másodpercig a menübe való belépéshez. A vízkömentesítésre figyelmeztető lámpa és a tejhabosító tisztítására figyelmeztető lámpa együtt villog.

- 5** Wcisnąć przycisk Espresso.
Nyomja meg az Espresso gombot.



- 6** Teraz, w ciągu 15 sekund, można ustawić pożądaną wartość, naciskając odpowiedni przycisk. Przycisk zamiga szybko 3 razy w celu potwierdzenia nowej wartości. Menu wyłączy się automatycznie i ekspres powróci do trybu gotowości.

15 másodperc áll rendelkezésére hogy beállítsa a az Önnél elérhető víz keménységét. A gombok 3 alkalommal felvillannak megerősítve az új beállítást. A készülék automatikusan kilép a menüből és készenlétbe áll.

Twardość wody /Vízkeménység	Poziom/Fokozat	fH	dH	CaCO3
Kawa z mlekiem/Tejhab		<5	<3	< 50 mg/l
Lungo		>7	>4	> 70 mg/l
Espresso		>13	>7	> 130 mg/l
Kawa z mlekiem/Tejhab + Lungo		>25	>14	> 250 mg/l
Lungo + Espresso		>38	>21	> 380 mg/l

Opróżnianie systemu z wody przed okresem nieużytkowania / Rendszer ürítése hosszabb használaton kívüli időszak előtt

- 1** Włączyć ekspres.
Kapszolja be a gépet.

i **UWAGA:** Odłączyć spieniacz.
MEGJEGYZÉS: távolítsa el a tejhabosítót.

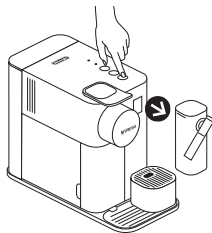

- 2** Usunąć zbiornik na wodę. Podnieść i opuścić dźwignię w celu usunięcia pozostałych kapsulek. Umieścić zbiornik pod wylotem kawy.
Távolítsa el a víztartályt. Nyissa fel majd zárja le a kapszulakart a készülékben lévő kapszula eltávolításához. Tegyen egy edényt kifolyó alá.

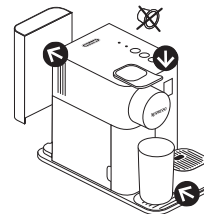

- 3** Przytrzymać przycisk mleka przez 3 sekundy w celu aktywacji trybu Menu. Diody „CLEAN” i „DESCALING” zaczną migać.

Nyomja le a tej gombot 3 másodpercig a menübe való belépéshez. A vízkömentesítésre figyelmeztető lámpa és a tejhabosító tisztítására figyelmeztető lámpa együtt villog.

i **UWAGA:** Jeżeli nie wykona się żadnych czynności, tryb menu wyłączy się automatycznie po 30 sekundach. Może też zostać wyłączony ręcznie przez naciśnięcie przycisku mleka przez 3 sekundy.
MEGJEGYZÉS: A készülék automatikusan kilép a menüből amennyiben 30 másodpercig nem használja a készüléket. Manuálisan a tejháb gomb legalább 3 másodpercig tartó nyomvatartásával tud kilépni.



- 4** Nacisnąć jednocześnie przycisk Kawy z mlekiem i Lungo.

Nyomja le a tejháb és Lungo gombokat egyszerre.



- 5** Przycisk mleka zacznie migać w celu potwierdzenia. Po jego naciśnięciu rozpocznie się usuwanie wody z systemu. Przyciski zaczną migać na przemian: tryb usuwania wody trwa. Po zakończeniu procesu ekspres wyłączy się automatycznie.

A tejháb gomb megerősítésékként villogni kezd. Amennyiben megnyomja még egyszer az ürítés elkezdődik. A kávéfőző gombok felváltva villognak: az ürítés folyamatban van. A folyamat végén a készülék automatikusan kikapcsol.



i **UWAGA:** Urządzenie zostanie zablokowane na około 10 minut po usunięciu zawartości.
MEGJEGYZÉS: A készülék az ürítési folyamat után kb 10 percig nem lesz használható.

Automatyczne wyłączenie / Automatikus kikapcsolás

PL

HU

- i** Ekspres zużywa niewiele energii i jest wyposażony w funkcję automatycznego wyłączenia (OW), która pomaga zaoszczędzić energię elektryczną. Ekspres wyłączy się po 9 minutach od ostatniego użycia (ustawienia fabryczne).

A készüléket úgy tervezték, hogy minél energiatakarékosabban működjön, ezért felszerelték az automatikus kikapcsolás funkcióval (OW).

A készülék az utolsó használatától számított 9 perc elteltével automatikusan kikapcsol (gyári beállítás).

- 1** Włączyć ekspres.

Kapcsolja be a készüléket.

- i** **UWAGA:** Odlączyć spieniacz.
MEGJEGYZÉS: távolítsa el a tejhabosítót.

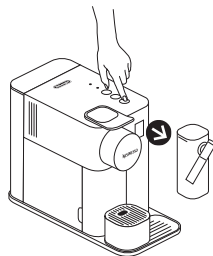

- 2** Przytrzymać przycisk mleka przez 3 sekundy w celu aktywacji trybu Menu. Diody „CLEAN” i „DESCALING” zaczną migać.

Tartsa lenyomva a tejhab gombot legalább 3 másodpercig hogy belépjen a menübe. Sikeres belépést a vízkőmentesítő és a tisztító lámpa villogása jelzi.

- i** **UWAGA:** Jeżeli nie wykona się żadnych czynności, tryb menu wyłączy się automatycznie po 30 sekundach. Może też zostać wyłączony ręcznie przez naciśnięcie przycisku mleka przez 3 sekundy.

MEGJEGYZÉS: A készülék automatikusan kilép a menüből amennyiben 30 másodpercig nem használja a készüléket. Manuálisan a tejhab gomb legalább 3 másodpercig tartó nyomvatartásával tud kilépni.



DESCALING



CLEAN



> 3 sec

- 3** Nacisnąć przycisk Lungo.

Nyomja le a Lungo gombot.



- 4** Teraz, w ciągu 15 sekund, można ustawić pożądaną wartość, naciskając odpowiedni przycisk. Przycisk zamiga szybko 3 razy w celu potwierdzenia nowej wartości. Menu wyłączy się automatycznie i ekspres powróci do trybu gotowości.

15 másodperc áll rendelkezésére hogy beállítsa a kívánt értéket.

A gombok 3 alkalommal felvillanak megerősítve az új beállítást.

A készülék automatikusan kilép a menüből és készenlétbe áll.

Automatyczne wyłączenie / Automatikus kikapcsolás

Kawa z mlekiem /
Tejhab → 9 minut/perc

Lungo → 30 minut/perc

Espresso → 8 godzin/óra

PL Rozwiązywanie problemów

Nie pali się żadna dioda.	<ul style="list-style-type: none">- Sprawdzić podłączenie do sieci, wtyczkę, napięcie oraz bezpiecznik. W przypadku problemów skontaktować się z Klubem <i>Nespresso</i>.
Brak kawy, brak wody.	<ul style="list-style-type: none">- Zbiornik na wodę jest pusty. Uzupełnić zbiornik.- W razie konieczności przeprowadzić odkamienianie. Zob. rozdział dotyczący odkamieniania.
Kawa parzy się bardzo wolno.	<ul style="list-style-type: none">- Czas parzenia kawy zależy od rodzaju kawy.- W razie konieczności przeprowadzić odkamienianie. Zob. rozdział dotyczący odkamieniania.
Brak kawy, wypływa tylko woda (pomimo włożonej kapsułki).	<ul style="list-style-type: none">- W przypadku problemów skontaktować się z Klubem <i>Nespresso</i>.
Kawa nie jest wystarczająco gorąca.	<ul style="list-style-type: none">- Ogrzać filiżankę.- W razie konieczności przeprowadzić odkamienianie. Zob. rozdział dotyczący odkamieniania.
Głowica parząca jest nieszczelna (woda w pojemniku na kapsułki).	<ul style="list-style-type: none">- Umieścić prawidłowo kapsułkę. Jeżeli nieszczelność pojawi się ponownie, skontaktować się z Klubem <i>Nespresso</i>.
Diody migają nieregularnie.	<ul style="list-style-type: none">- W przypadku problemów skontaktować się z Klubem <i>Nespresso</i>.
Wszystkie przyciski migają jednocześnie przez 10 sekund, a następnie ekspres wyłącza się automatycznie.	<ul style="list-style-type: none">- Alarm o błędzie. Ekspres wymaga naprawy. Skontaktować się z Klubem <i>Nespresso</i>.
Wszystkie 3 przyciski migają szybko 3 razy, a następnie ekspres powraca do trybu gotowości.	<ul style="list-style-type: none">- Zbiornik na wodę jest pusty.
Diody „CLEAN” i „DESCALING” migają jednocześnie.	<ul style="list-style-type: none">- Ekspres jest w trybie Menu. Naciśnąć przycisk mleka przez 3 sekundy, aby wyjść z trybu Menu lub poczekać 30 sekund do automatycznego wyjścia.
Dioda „DESCALING” świeci się na pomarańczowo.	<ul style="list-style-type: none">- Ekspres aktywuje komunikat o odkamienianiu na podstawie intensywności użytkowania. Przeprowadzić odkamienianie urządzenia.
Dioda „DESCALING” świeci się na pomarańczowo a przycisk Kawy z mlekiem pali się na stałe.	<ul style="list-style-type: none">- Ekspres jest w trybie odkamieniania. Naciśnąć przycisk Kawy z mlekiem w celu rozpoczęcia procesu odkamieniania.
Dioda „CLEAN” świeci się na pomarańczowo.	<ul style="list-style-type: none">- Odłączyć spieniacz i umyć wszystkie jego części, umieszczając je w górnej szufladzie zmywarki. W przypadku braku możliwości skorzystania ze zmywarki należy zapoznać się z zaleceniami w rozdziale „Mycie ręczne spieniacza do mleka”.
Przyciski kaw oraz kawy z mlekiem migają na przemian.	<ul style="list-style-type: none">- Ekspres jest przegrzany. Poczekać, aż urządzenie się ochłodzi.- Po usunięciu wody z systemu ekspres zostanie zablokowany na około 10 minut.
Nie można całkowicie zamknąć dźwigni.	<ul style="list-style-type: none">- Usunąć zawartość pojemnika na zużyte kapsułki. Upewnić się, że żadna kapsułka nie jest zablokowana w głowicy parzącej.
Niska jakość pianki mlecznej.	<ul style="list-style-type: none">- Używać schłodzonego mleka pasteryzowanego lub UHT, odtłuszczonego lub półtłustego o temp. około 4°C.- Czyścić spieniacz po każdym przygotowaniu napoju mlecznego (zob. rozdział „Mycie ręczne spieniacza do mleka”).- Przeprowadzić odkamienianie ekspresu (zobacz str. 163).- Nie używać mrożonego mleka.- Upewnić się, że wlot powietrza jest czysty. Zob. rozdział „Mycie ręczne spieniacza do mleka”.
Nie można wejść do trybu Menu.	<ul style="list-style-type: none">- Upewnić się, że spieniacz został odłączony.- Upewnić się, że przycisk mleka został przytrzymany przez 3 sekundy.- Odłączyć dyszę do odkamieniania.
System podawania mleka nie uruchamia się.	<ul style="list-style-type: none">- Wypełnić zbiornik mleka minimum 30 ml mleka.- System spieniania mleka nie działa, jeżeli spieniacz został wypełniony wodą.- System spieniania mleka nie został zaprojektowany do pracy z mlekiem pochodzenia roślinnego (ryżowym itp.).
Nie można rozmontować spieniacza.	<ul style="list-style-type: none">- Naciśnąć przycisk mieszczący się z boku spieniacza w celu usunięcia części.- Zob. rozdział „Montaż/Demontaż spieniacza do mleka”.
Wyłączenie ekspresu.	<ul style="list-style-type: none">- Naciśnąć przyciski Espresso i Lungo i przytrzymać przez 2 sekundy.
Podczas wyłączenia ekspres wydaje sygnał dźwiękowy.	<ul style="list-style-type: none">- Dźwięk ten oznacza, że ekspres został wyłączony.

Nincs fényjelzés.	- Ellenőrizze az áramforrást, a feszültséget, és a biztosítékot. Ha a probléma továbbra is fennáll hívja a <i>Nespresso Club</i> -ot.
Sem kávé, sem víz nem jön a készülékből.	- Üres a víztartály, tölts fel friss vízzel. - Vízkömentesítse a készüléket ha szükséges. További információt a Vízkömentesítés fejezetben talál.
A kávé lassan, csöpögve folyik.	- A lefőzés sebessége függ az éppen használt kapszulától. - Vízkömentesítse a készüléket ha szükséges. További információt a Vízkömentesítés fejezetben talál.
Nem jön kávé, csak víz a készülékből.(Van kapszula a készülékben)	- Ebben az esetben hívja a <i>Nespresso Club</i> -ot, vagy vigye a készüléket szervizbe.
Nem elég meleg a kávé.	- Melegítse elő a csészét. - Vízkömentesítse a készüléket ha szükséges. További információt a Vízkömentesítés fejezetben talál.
Víz csöpög a főzőfejből.(Nagymennyiségű víz a használtkapszula-tartóban)	- Ügyeljen a kapszula megfelelő behelyezésére. Ha a probléma továbbra is fennáll hívja a <i>Nespresso Club</i> -ot.
Rendszertelen villogás.	- Hívja a <i>Nespresso Club</i> bot, vagy vigye a készüléket szervizbe.
Összes gomb egyszerre villog 10 másodpercig, majd a készülék automatikusan kikapcsol.	- Hiba jelzés, a készüléket szervizbe kell jutatni. Hívja a <i>Nespresso Club</i> -ot, vagy vigye a készüléket szervizbe.
Mind a 3 gomb egyszerre gyorsan villog, majd a készülék készenléti állapotba kapcsol.	- Üres a víztartály. Tölts fel friss vízzel.
A vízkömentesítésre és a tisztításra figyelmeztető lámpa villog.	- A készülék belépett a menübe. Nyomja le a tejháb gombot egyszerre 3 másodpercig a kilépéshez, vagy várjon 30 másodpercet és a készülék automatikusan kilép.
A vízkömentesítésre figyelmeztető lámpa sárgán világít.	- A készülék az elfogyasztott mennyiség alapján figyelmeztet a vízkömentesítésre. Vízkömentesítse a készüléket.
A vízkömentesítésre figyelmeztető lámpa sárgán villog, a tejháb gomb folyamatosan világít.	- A készülék vízkömentesítő üzemmódban van. Nyomja meg a tejháb gombot a vízkömentesítés megkezdéséhez.
A tisztításra figyelmeztető lámpa sárgán világít.	- Szedje szét a tejhábosító egységet, és tisztítsa el az összes alkatrészét a mosogatógép felső rekeszében. Amennyiben mosogatógép nem áll rendelkezésre lapozzon „Rapid Cappuccino system manuális tisztítása” fejezethez.
A kávé gombok és tejhábos recept gomb felváltva villog.	- A készülék túlmelegedett, várja meg míg visszül. - A készülék kb. 10 percig nem lesz használható.
A kapszulakar nem záródik le teljesen.	- Űrítse ki a használtkapszula-tartót. Győződjön meg róla hogy nincs-e beragadt kapszula a kapszulatartóban. - Használjon sovány vagy félszíros, hűtőhideg tejet.(4° C) - Öblítse át a tejhábosítót minden használat után.(Olvassa el a Tejhábosító „Rapid Cappuccino system manuális tisztítása” fejezetet) - Vízkömentesítse a készüléket.(Lásd 163. oldal) - Ne használjon fagyos vagy fagyott tejet. - Győződjön meg róla hogy a levegőztető alkatrész tiszta. További információt a „Rapid Cappuccino system manuális tisztítása” fejezetben talál.
A tejháb minősége nem megfelelő.	- Győződjön meg róla, hogy eltávolította a tejhábosítót. - Győződjön meg róla, hogy a tejháb gombot nyomja legalább 3 másodpercig. - Távolítsa el a vízkömentesítő toldatot.
A menü nem elérhető.	- Tölts fel legalább 30 ml tejjel. - A tejhábosító rendszer vízzel feltöltve nem működik. - A tejhábosító rendszert nem növényi tejjel történő használatra tervezték. (Rizs, stb.)
A tejhábosító rendszer nem működik.	- Nyomja be a tejhábosító egység oldalán található gombot a szétszereléshez. - További információt a „Rapid Cappuccino dydem szét és összeszerelése” fejezetben talál.
A tejhábosítót nem lehet szétszedni.	- Nyomja le az Espresso és Lungo gombokat 2 másodpercig.
Készülék kikapcsolása.	- Ez a hangjelzés jelzi, hogy a készülék kikapcsolt.
Hangjelzés a készülék kikapcsolásakor.	

PL

Skontaktuj się z Klubem Nespresso /

HU

Lépjen kapcsolatba a Nespresso Club-bal

W celu uzyskania dodatkowych informacji, w przypadku wystąpienia problemów lub w celu uzyskania porady, prosimy o kontakt z Klubem Nespresso. Dane kontaktowe Klubu Nespresso znajdują się w katalogu powitalnym „Witaj w Nespresso”, zamieszczonym w opakowaniu ekspresu, oraz na stronie nespresso.com

Bármilyen kiegészítő információért, tanácsért, vagy ha problémát tapasztal, hívja a Nespresso Club-ot. A Nespresso Club elérhetőségeit a gép dobozában lévő, „Üdvözöljük a Nespresso Club-ban” mappában, vagy a nespresso.com honlapon találja.

Gwarancja ograniczona/ Korlátozott Garancia

De'Longhi udziela gwarancji na niniejszy produkt w zakresie wad materiałowych i wykonania na okres dwóch lat od daty zakupu. W okresie gwarancyjnym De'Longhi według własnego uznania naprawi lub wymieni wszelkie wadliwe produkty bez obciążania kosztami właściciela. Wymienione produkty lub naprawione części objęte będą gwarancją wyłącznie do końca pierwotnego okresu gwarancyjnego lub przez sześć miesięcy, w zależności od tego, który z tych okresów będzie dłuższy. Niniejsza ograniczona gwarancja nie obejmuje usterek powstałych w wyniku wypadku, nieprawidłowego użytkowania, nieprawidłowej konserwacji lub normalnego zużycia. Za wyjątkiem sytuacji określonych przepisami prawa warunki niniejszej ograniczonej gwarancji nie wyłączają, nie ograniczają ani nie zmieniają żadnych praw ustawowych związanych ze sprzedażą niniejszego produktu. Jeżeli uważasz, że produkt jest wadliwy, skontaktuj się z Nespresso w celu uzyskania wskazówek dotyczących naprawy.



A De'Longhi készülékgaranciája anyaghibára és gyártási hibára terjed ki a vásárlásától számított két évig. A garancia ideje alatt a De'Longhi saját döntése szerint díjmentesen megjavítja vagy kicseréli a hibás termékeket. A kijavított termék garanciája az eredeti garanciából hátralévő időre, vagy 6 hónapra érvényes (amelyik több). A korlátozott garancia nem érvényes akkor, ha a meghibásodás baleset, nem rendeltetésszerű használat, nem megfelelő karbantartás vagy a rendeltetésszerű használatból fakadó elhasználódás miatt következik be. A korlátozott garancia feltételei nem zárják ki, korlátozzák vagy módosítják az Önre – a termék megvásárlásával megszerzett – kötelező érvényű, törvényerejű jogokat, hanem azok kiegészítéseként szolgálnak. Ha úgy véli, hogy terméke hibás, forduljon a Nespresso ügyfélszolgálatához, ahol tájékoztatják arról, hova küldje vagy vigye a javítandó készüléket.

Обзор кофемашины

- A Кофемашина без системы быстрого приготовления капучино
- B Кофемашина с системой быстрого приготовления капучино (для капучино и Латте Макиато)

- 1 Рычаг
- 2 Отделение для капсулы
- 3 Контейнер для воды (1 л)
- 4 Отверстие для выхода кофе
- 5 Сенсорное окно
- 6 Контейнер для использованных капсул
- 7 Поддон для капель
- 8 Подставка для чашки
- 9 Решетка
- 10 Место для хранения насадки для очистки от накипи
- 11 Насадка для очистки от накипи
- 12 Затвор отверстия для подачи пара
- 13 Отверстие для подачи пара

Оповещения

- 14 «DESCALING» : индикатор очистки от накипи (см. раздел «Очистка от накипи»)
- 15 «CLEAN» : индикатор очистки системы приготовления капучино (см. раздел «Приготовление капучино/Латте Макиато»)

Сенсорные кнопки

- 16 Молочные напитки (капучино, Латте Макиато)
- 17 Лунго (110 мл)
- 18 Эспрессо (40 мл)

Система приготовления капучино

- 19 Кнопка отсоединения крышки контейнера для молока
- 20 Крышка контейнера для молока
- 21 Коннектор Системы приготовления капучино
- 22 Воздухозаборник
- 23 Носик для выхода молока
- 24 Рычаг носика для выхода молока
- 25 Трубка для подачи молока
- 26 Контейнер для молока (125 мл)

Технические характеристики

Lattissima One EN 500

 220-240 В, 50-60 Гц, 1400 Вт

P_{max} Максимальное давление 19 бар/
1.9 МПа

 ~ 4.3 кг

 ~ 1 л

 15.4 см
 25.6 см
 32.4 см

Содержание

Обзор	172
Технические характеристики	173
Меры предосторожности	174
Содержание упаковки	179
Lattissima One	179
Первое использование или использование после длительного простоя	180
Приготовление кофе	181
Сборка/разборка системы приготовления капучино	182
Приготовление Капучино-Латте Макиато	182
Программирование объема кофе	184
Ежедневный уход	185
Ручная очистка системы приготовления капучино	186
Восстановление заводских настроек объема	187
Заводские настройки	188
Очистка от накипи	189
Установка уровня жесткости воды	191
Опустошение системы на время неиспользования, для защиты от мороза или перед ремонтом	192
Автоматическое выключение	193
Устранение неисправностей	194
Связаться с Клубом Nespresso	195
Ограниченная гарантия	195

Меры предосторожности



ВНИМАНИЕ / ПРЕДУПРЕЖДЕНИЕ



ЭЛЕКТРИЧЕСКАЯ ОПАСНОСТЬ



ОТКЛЮЧИТЕ ПОВРЕЖДЕННЫЙ ШНУР ПИТАНИЯ



ОСТОРОЖНО, ГОРЯЧАЯ ПОВЕРХНОСТЬ

⚠ ВНИМАНИЕ:

Если Вы видите этот знак, обратитесь к инструкции по мерам предосторожности во избежание возможных травм и повреждений.

i ИНФОРМАЦИЯ:

Если Вы видите этот знак, следуйте рекомендациям по корректному и безопасному использованию устройства.

⚠ ВНИМАНИЕ:

Данные меры предосторожности являются неотъемлемой частью кофемашины. Внимательно изучите их перед первым использованием кофемашины. Храните их в доступном месте, чтобы при необходимости обратиться к ним.

- Кофемашина предназначена для приготовления напитков в соответствии с данной инструкцией.
- Не используйте данную кофемашину не по назначению.
- Данная кофемашина разработана для использования в закрытом помещении в нормальных

температурных условиях.

- Не допускайте попадания прямых солнечных лучей, длительного воздействия брызг воды и влажности.
- Данная кофемашина предназначена только для домашнего использования. Не предназначена для использования персоналом магазинов в зоне кухни, в офисах и других рабочих помещениях, гостями отелей, мотелей и прочих видов гостиничных предприятий.
- Данную кофемашину могут использовать (под присмотром взрослых) дети, достигшие 8 лет и старше, если они проинструктированы касательно безопасного использования и осознают опасность при неправильной эксплуатации. Очистка и ремонт кофемашины детьми без присмотра недопустимы.
- Храните кофемашину и ее шнур в месте, недоступном для детей младше 8 лет.
- Данная кофемашина может использоваться лицами с ограниченными физическими, сенсорными или умственными способностями или отсутствием опыта и знаний, если они проинструктированы

касательно безопасного использования и осознают опасность при неправильной эксплуатации.

- Дети не должны играть с кофемашиной.
- Производитель не несет ответственности, и действие гарантии не распространяется на повреждения, возникшие в результате коммерческого использования кофемашины, неправильного использования или использования не по назначению, а также непрофессионального ремонта или несоблюдения

настоящей инструкции.



Берегитесь возникновения пожара и поражения электрическим током.

- В случае опасности немедленно отключите кофемашину от сети, выдернув вилку из розетки.
- Включайте кофемашину только в подходящую и легко доступную электрическую розетку с заземлением. Убедитесь, что напряжение в сети соответствует рабочему напряжению кофемашины, указанному на табличке технических

данных. При неправильном подключении кофемашины к сети гарантия аннулируется.

Кофемашинa должна быть подключена к сети только после ее установки.

- Не протягивайте кабель около острых углов. Закрепите так, чтобы он не свисал вниз.
- Не допускайте нагревания или попадания влаги на кабель.
- Если кабель или вилка повреждены, их необходимо заменить. Для этого следует вернуть кофемашину производителю, в сервисный центр или

лицам аналогичной квалификации. Не используйте кофемашину, если ее кабель или вилка повреждены. Для возврата кофемашины обратитесь в Клуб *Nespresso* или к официальным представителям *Nespresso*.

- Если во время использования требуется подключение с помощью удлинителя, используйте только заземленный удлинитель с сечением кабеля не менее 1,5мм² или соответствующий входной мощности.
- Во избежание повреждения не ставьте кофемашину

RU Меры предосторожности

на горячие поверхности или вблизи таковых, например, радиаторов, плит, газовых горелок, открытого огня и пр.

- Всегда ставьте кофемашину на ровные горизонтальные, устойчивые поверхности. Поверхность должна быть стойкой к нагреванию и жидкостям, таким как вода, кофе, средство от накипи и др.
- Отключайте кофемашину от сети в случае длительного неиспользования. При отключении кофемашины от сети, вынимая вилку из розетки, не тяните за

провод во избежание его повреждения.

- Перед очисткой и ремонтом выньте вилку из розетки и дайте кофемашине остыть.
- Чтобы отключить устройство, остановите приготовление напитка и извлеките вилку из розетки.
- Никогда не трогайте кабель мокрыми руками.
- Никогда не погружайте кофемашину или ее части в воду или другую жидкость.
- Никогда не используйте посудомоечную машину для очистки кофемашины или ее частей,

за исключением частей Системы приготовления капучино.

- Взаимодействие воды и тока опасно и может привести к летальному исходу вследствие поражения электрическим током.
- Кофемашина находится под напряжением - никогда не вскрывайте ее во избежание удара электрическим током.
- Не вставляйте посторонние предметы в отверстия кофемашины. Это может привести к поражению электрическим током или возгоранию.
- Использование прибора не по

назначению, рекомендованному производителем, может вызвать возгорание, поражение электрическим током или причинить вред здоровью.

Избегайте возможных травм при использовании кофемашины.

- Не оставляйте кофемашину без присмотра во время работы.
- Не используйте кофемашину, если она повреждена или неправильно работает. Немедленно отсоедините кофемашину от сети. Свяжитесь с клубом *Nespresso*

или официальным представителем *Nespresso* для диагностики, устранения неисправности или ремонта.

-  Эксплуатация поврежденной кофемашины может вызвать поражение электрическим током, ожоги и возгорания.
- Всегда закрывайте рычаг и никогда не поднимайте его во время работы. Это может привести к ошпариванию.
- Не подставляйте пальцы под носик подачи кофе во избежание ошпаривания.
- Избегайте попадания пальцев в отверстие для капсул. Это может

привести к травмам.

-  Не прикасайтесь к поверхностям, которые могут нагреваться во время работы или в процессе очистки кофемашины от накипи: носик для очистки от накипи и носик для выхода молока. Используйте ручку-держатель.
- Если запрограммированный объем кофе больше 150 мл, дайте кофемашине остыть не менее 5 минут перед приготовлением следующей чашки кофе. Возможен риск перегрева системы.
- Вода может протечь вокруг капсулы, не проткнутой лезвиями, и повредить кофемашину.
- Настоятельно

рекомендуется не использовать отработанные, поврежденные или деформированные капсулы. В случае застревания капсулы в отделении капсулодержателя выключите кофемашину и отсоедините от сети, прежде чем предпринимать какие-либо действия. Позвоните в Клуб *Nespresso* или официальному представителю *Nespresso*.

- Заполняйте резервуар для воды только чистой питьевой водой.
- Если Вы планируете длительное время не использовать

кофемашину (например, во время отпуска и т.д.), опустошите резервуар для воды.

- Замените воду в резервуаре на свежую, если Вы не использовали кофемашину в течение нескольких дней.
- Не используйте кофемашину без поддона для сбора капель и решетки, чтобы не допустить попадания жидкостей на окружающие поверхности.
- Не используйте агрессивное чистящее средство или растворители для химической чистки. Используйте влажную ткань и мягкое чистящее

Меры предосторожности

средство для очистки поверхностей кофемашины.

- Для очистки кофемашины используйте только рекомендованные средства.
- Вынимая кофемашину из упаковки, снимите пленку с поддона для сбора капель и утилизируйте ее.
- Данная кофемашина разработана специально для кофе-капсул *Nespresso*, которые можно приобрести исключительно в Клубе *Nespresso*, Бутиках *Nespresso*, Интернет-Бутике *Nespresso* или с помощью мобильного приложения *Nespresso*.

- Все кофемашины *Nespresso* проходят строгий контроль качества. На случайно отобранных кофемашинах проводятся тесты в условиях фактической эксплуатации. Поэтому на некоторых машинах могут остаться следы предыдущего использования.
- *Nespresso* оставляет за собой право изменить инструкции без предварительного уведомления.

Очистка от накипи

- При правильном использовании средства от накипи *Nespresso* гарантирует исправную работу кофемашины в течение всего срока

службы и неизменно превосходный вкус кофе.

- Очищайте кофемашину от накипи в соответствии с рекомендациями, приведенными в инструкции по эксплуатации кофемашины или посетите интернет-страницу *Nespresso* www.nespresso.com/descaling

МЕРЫ ПРЕДОСТОРОЖНОСТИ: Жидкость для очистки от накипи может быть опасна. Избегайте контакта с глазами, кожей и поверхностями материалов. Использование любого неподходящего средства для удаления накипи может привести к повреждению

деталей кофемашины или к неэффективному процессу удаления накипи. Не используйте другие средства, так как они могут повлиять на качество кофе. При возникновении дополнительных вопросов относительно очистки от накипи, обратитесь в Клуб *Nespresso*.

СОХРАНИТЕ ДАННУЮ ИНСТРУКЦИЮ

Передайте инструкцию человеку, который будет пользоваться кофемашиной впоследствии. Данную инструкцию можно найти в формате PDF на сайте nespresso.com



Содержание упаковки

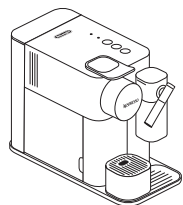

1 Кофемашина

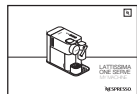

2 Инструкция по эксплуатации



3 Приветственный набор кофе-капсул



4 Буклет «Добро пожаловать в Nespresso»



5 Индикатор жесткости воды (внутри инструкции)

Lattissima One

RU

Nespresso это система приготовления идеального эспрессо чашка за чашкой. Все кофемашины *Nespresso* оснащены помпой высокого давления 19 бар, которая обеспечивает безупречную экстракцию. Каждый параметр системы вычислен с предельной точностью, чтобы гарантировать максимальное раскрытие всех ароматов, создание тела кофе и плотной бархатистой пенки crema.

⚠ ВНИМАНИЕ: Когда Вы видите этот знак, обратитесь к инструкции по безопасности, чтобы избежать возможных повреждений и травм.

i ИНФОРМАЦИЯ: когда Вы видите этот знак, обратитесь к инструкции по надлежащей и безопасной эксплуатации кофемашины.

Первое использование или использование после длительного простоя

⚠ ВНИМАНИЕ: в первую очередь ознакомьтесь с мерами безопасности во избежание риска смертельного поражения электрическим током или пожара.

i **ПРИМЕЧАНИЕ:** для выключения кофемашины нажмите и удерживайте кнопки Лунго и эспрессо в течение 2 секунд.

- 1** Распаковывая кофемашину, снимите пластиковую гленку, резервуар для воды, поддон для капель и контейнер для капсул. Отрегулируйте длину сетевого шнура, разместив неиспользуемую длину в отсеке для хранения шнура под кофемашиной.

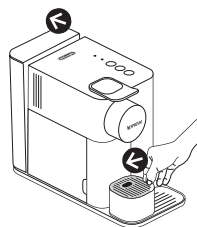

- 2** Промойте резервуар для воды и наполните его чистой питьевой водой до максимального уровня. Подключите кофемашину к сети.

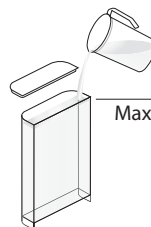

- 3** Включите кофемашину, нажав на одну из трех кнопок.
- Кнопки мигают: кофемашина разогревается (25 сек)
 - Кнопки горят постоянно: кофемашина готова к использованию

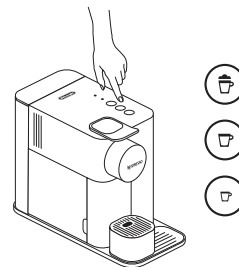

- 4** Промывание кофемашины: поместите емкость под носик для кофе и нажмите кнопку Лунго. Повторите три раза.

i Все кофемашины проходят тестирование после производства. Возможно появление небольшого количества частиц кофе при промывании кофемашины перед первым использованием.

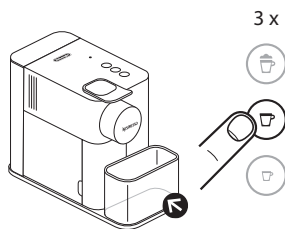

- 5** Разберите Систему приготовления капучино и промойте все 5 частей на верхнем уровне посудомоечной машины. В случае невозможности использования посудомоечной машины обратитесь к разделу «Ручная очистка Системы приготовления капучино».

i Ознакомьтесь с инструкцией по сборке/разборке Системы приготовления капучино на стр. 182.

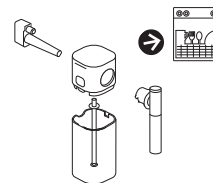

Приготовление кофе

i **ПРИМЕЧАНИЕ:** во время разогрева кофемашины Вы можете нажать любую кнопку приготовления напитка. Приготовление выбранного кофе начнется автоматически после разогрева.

1 Полностью поднимите рычаг и вставьте кофе-капсулу.

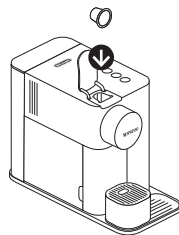

2 Закройте рычаг и поставьте чашку под носик кофемашины.

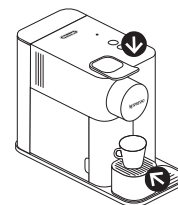

3 Нажмите кнопку Эспрессо (40 мл) или Лунго (110 мл). Приготовление кофе завершится автоматически. Чтобы остановить подачу кофе раньше или продолжить ее, нажмите на кнопку еще раз.



4 Поднимите и снова закройте рычаг, чтобы капсула упала в контейнер для использованных капсул.

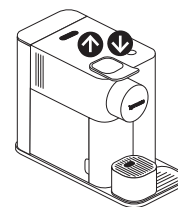

Сборка/разборка системы приготовления капучино

- 1 Снимите контейнер для молока, нажав кнопки на боковой стороне крышки контейнера. Отсоедините трубку для подачи молока.

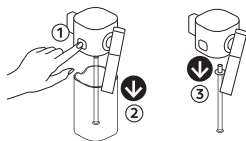

- 2 Установите носик для выхода молока вертикально для его отсоединения и присоединения. Нажмите кнопку на боковой стороне крышки контейнера для молока, чтобы отсоединить носик для выхода молока.



- 3 Нажмите кнопку на боковой стороне крышки контейнера для молока и потяните, чтобы отсоединить Коннектор Системы приготовления капучино.

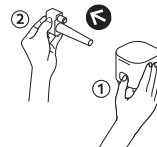

Приготовление Капучино-Латте Макиато

i Молочная система кофемашины не предназначена для использования растительного молока.

i Для приготовления идеальной молочной пены необходимо использовать коровье обезжиренное молоко или молоко с пониженным содержанием жира температурой около 4 градусов.

- 1 Наполните контейнер для молока до необходимой отметки:

☕ Капучино ☕ Латте Макиато

Закройте контейнер для молока и подсоедините его к кофемашине. Разогрев кофемашины происходит около 15 секунд (кнопки будут мигать).

i ПРИМЕЧАНИЕ: Система приготовления капучино не работает с водой.

i ПРИМЕЧАНИЕ: весь объем молока будет использоваться для приготовления напитка.

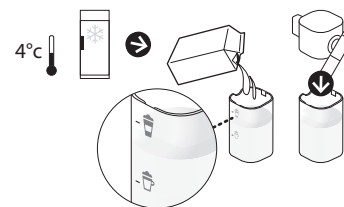

- 2 Полностью поднимите рычаг и вставьте кофе-капсулу. Закройте рычаг.

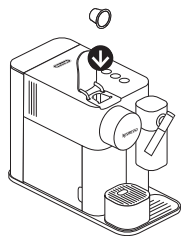

- 3 Разместите чашку для Капучино или стакан для Латте Макиато под носиком для выхода кофе. Отрегулируйте положение носика для выхода молока.

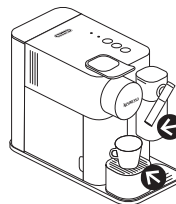

- 4 Нажмите кнопку приготовления напитка.

- i** **ПРИМЕЧАНИЕ:**
весь объем молока будет использоваться для приготовления напитка.



- i** Приготовление начнется через несколько секунд (сначала молочная пенка, затем кофе) и завершится автоматически.

- 5 По окончании приготовления индикатор очистки ☆ будет подсвечен оранжевым, указывая на необходимость очистки Системы приготовления капучино.

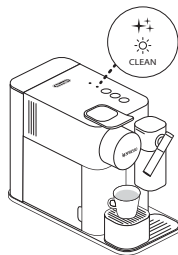

- 6 Поднимите и снова закройте рычаг, чтобы капсула упала в контейнер для использованных капсул.

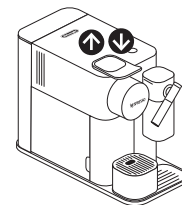

Приготовление Капучино-Латте Макиато

- 7 По истечении периода, не превышающего 30 минут после приготовления Капучино или Латте Макиато, разберите Систему приготовления капучино и очистите все компоненты на верхнем уровне посудомоечной машины. В случае невозможности использования посудомоечной машины обратитесь к разделу «Ручная очистка Системы приготовления капучино».
- i Ознакомьтесь в разделе «Сборка/разборка Системы приготовления капучино». Система приготовления капучино не предназначена для хранения в холодильнике.

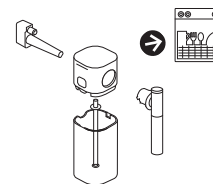

Программирование объема кофе

- i Следуйте шагам 1-2 раздела «Приготовление кофе».
- i **ПРИМЕЧАНИЕ:** ознакомьтесь с информацией о максимальных и минимальных объемах в разделе «Заводские настройки».

- 1 Для входа в режим программирования нажмите и удерживайте кнопку Эспрессо или Лунго минимум 3 секунды. Начнется приготовление. Во время программирования кнопка будет быстро мигать.

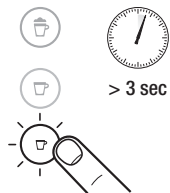

- 2 Отпустите кнопку, когда желаемый объем будет достигнут. Выбранный объем напитка автоматически запоминается для следующих приготовлений кофе. Кнопка мигнет 3 раза для подтверждения нового объема.



i Не используйте агрессивные чистящие средства или растворители для очистки кофемашины. Используйте влажную тканевую салфетку и мягкие чистящие средства для очистки поверхности кофемашины. Не мойте детали кофемашины в посудомоечной машине, за исключением частей Системы приготовления капучино.

1 Поднимите и закройте рычаг капсулодержателя, чтобы сбросить капсулу в контейнер для использованных капсул. Снимите поддон для капель и контейнер для использованных капсул. Опустошите их и промойте. Снимите резервуар для воды. Опустошите и промойте его перед тем, как залить свежую питьевую воду.

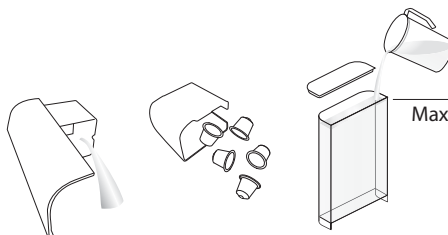

2 Поставьте пустую емкость под носик для выхода кофе и нажмите кнопку Лунго для промывания.

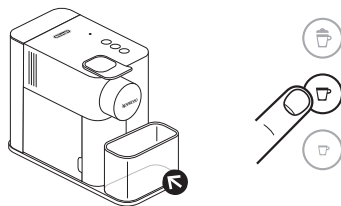

3 Протрите поверхность кофемашины влажной тканевой салфеткой.

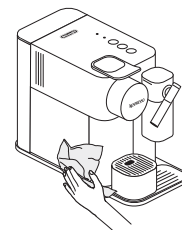

Ручная очистка системы приготовления капучино

i В случае невозможности использования посудомоечной машины, все компоненты Системы приготовления капучино необходимо очистить вручную. Данная процедура должна выполняться после каждого использования.

- 1** Разберите Систему приготовления капучино обратившись в раздел «Сборка/разборка Системы приготовления капучино». Тщательно смойте остатки молока горячей питьевой водой (40 °C/104 °F).

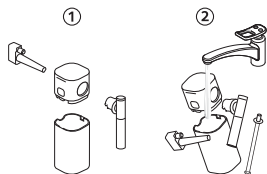

- 2** Замочите все компоненты в горячей питьевой воде (40 °C/104 °F) вместе с мягким моющим средством минимум на 30 минут и тщательно промойте горячей питьевой водой (40 °C/104 °F). Не используйте чистящие средства с сильной отдушкой.

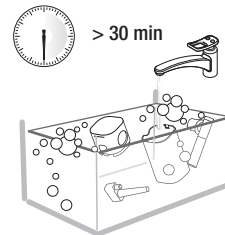

- 3** Очистите внутреннюю часть молочного резервуара мягким моющим средством и промойте горячей питьевой водой (40 °C/104 °F). Не используйте абразивные материалы, которые могут повредить поверхность устройства.

* Убедитесь, что воздухозаборник чист.

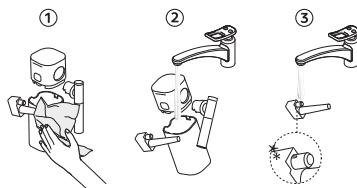

- 4** Протрите насухо все части чистым полотенцем, куском ткани или бумагой и снова соберите.



Восстановление заводских настроек объема

i **ПРИМЕЧАНИЕ:** выход из меню будет осуществлен автоматически через 30 секунд бездействия. Также из меню можно выйти, нажав кнопку приготовления молочного напитка и удерживая ее 3 секунды.

1 Включите кофемашину.

i **ПРИМЕЧАНИЕ:** снимите контейнер для молока.

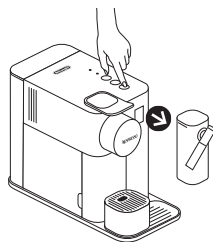

2 Для входа в режим настройки нажмите кнопку приготовления молочного напитка и удерживайте ее в течение 3 сек: индикатор очистки и индикатор очистки от накипи начнут мигать.

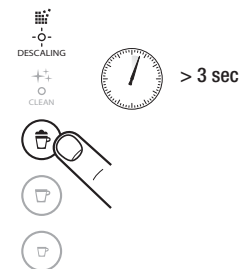

3 Нажмите кнопку приготовления молочного напитка. Кнопка молока начнет мигать, подтверждая режим восстановления заводских настроек. Нажмите ее для подтверждения. Все кнопки мигнут 3 раза, что означает восстановление всех заводских объемов. Кофемашина выйдет из меню автоматически и снова готова к использованию.

RU Заводские настройки

⚠ ВНИМАНИЕ: если запрограммированный объем кофе превышает 150 мл, ожидайте не менее 5 секунд перед приготовлением следующей чашки кофе. Возможен риск перегрева системы.



Кофе: 40 мл/Молоко: от 50 до 150 мл в соответствии с уровнем  и  в контейнере для молока



Лунго: 110 мл



Эспрессо: 40 мл

Автоматическое выключение через 9 мин

i ПРИМЕЧАНИЕ: количество молочной пенки зависит от типа используемого молока и его температуры.

i ПРИМЕЧАНИЕ: мы рекомендуем Вам использовать заводские настройки для объема Эспрессо и Лунго для приготовления идеальной чашки кофе.

Объем кофе может быть изменен от 25 до 150 мл.

Очистка от накипи

www.nespresso.com/descaling

⚠ ВНИМАНИЕ: внимательно ознакомьтесь с мерами предосторожности.

ℹ ПРИМЕЧАНИЕ: процесс очистки от накипи занимает около 20 минут.

ℹ ПРИМЕЧАНИЕ: чтобы обеспечить исправную работу кофемашины в течение всего срока службы и гарантировать неизменно превосходный вкус кофе, следуйте приведенным инструкциям.

1 Проводите очистку от накипи, когда индикатор очистки от накипи загорится оранжевым.



2 Поднимите и закройте рычаг, чтобы сбросить капсулу в контейнер для использованных капсул.

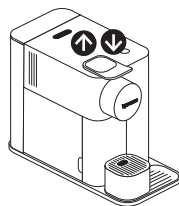

3 Опустошите поддон для капель и контейнер для использованных капсул. Залейте в резервуар для воды 100 мл средства для очистки от накипи Nespresso и 500 мл воды.

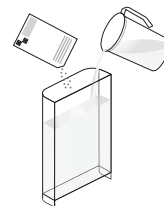

4 Возьмите насадку для очистки от накипи, расположенную на задней панели кофемашины, установите насадку в отверстие для подачи пара.

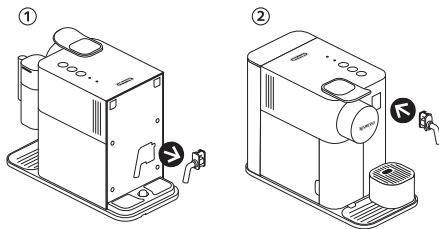

5 Кофемашина войдет в режим очистки от накипи. Индикатор очистки от накипи мигает оранжевым на протяжении всего процесса. Кнопка Эспрессо светится белым.



RU Очистка от накипи

www.nespresso.com/descaling

- 6 Установите контейнер объемом не менее 1 литра под носик для выхода кофе и насадку для очистки от накипи.

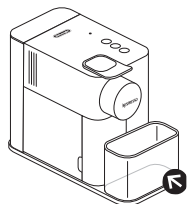

- 7 Нажмите кнопку Эспрессо. Средство для очистки от накипи попеременно пройдет через отверстие для выхода кофе, насадку для очистки от накипи и поддон для капель. Контейнер для воды опустошится, кнопка Эспрессо будет гореть.



- 8 Опустошите контейнер для использованных капсул и поддон для капель, тщательно ополосните их и наполните резервуар для воды свежей питьевой водой до максимального уровня.

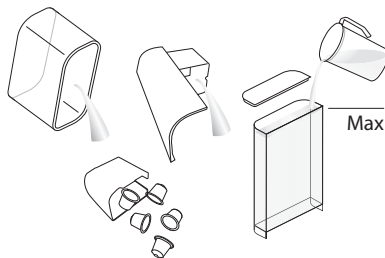

- 9 Снова нажмите кнопку Эспрессо. Цикл очистки продолжится и вода пройдет через отверстие для выхода кофе, насадку для очистки от накипи и поддон для капель, пока резервуар для воды не будет пуст.



- 10 Когда очистка закончится, кофемашина автоматически выключится. Снимите и уберите насадку для очистки от накипи. Опустошите поддон для капель и контейнер для использованных капсул. Наполните резервуар для воды свежей питьевой водой.



- 11 Протрите кофемашину с помощью влажной тканевой салфетки. Очистка кофемашины от накипи завершена.

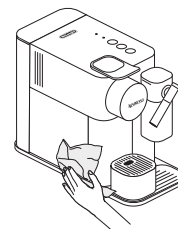

Установка уровня жесткости воды

ПРИМЕЧАНИЕ: выход из меню будет осуществлен автоматически через 30 секунд бездействия. Также из меню можно выйти, нажатием на кнопку приготовления молочных напитков в течение 3 секунд.

1 Возьмите индикатор жесткости воды, расположенный на первой странице инструкции по эксплуатации и опустите его в воду на 1 секунду.



2 Количество красных квадратов укажет уровень жесткости воды.

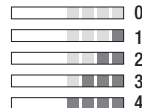

3 Включите кофемашину.

ПРИМЕЧАНИЕ: снимите контейнер для молока.



4 Для входа в режим настройки нажмите кнопку приготовления молочного напитка и удерживайте ее в течение 3 сек: индикатор очистки и индикатор очистки от накипи начнут мигать.



5 Нажмите кнопку Эспрессо.



6 В течение 15 секунд Вы можете установить желаемый уровень жесткости воды нажатием соответствующей кнопки. Кнопки мигнут 3 раза, чтобы подтвердить новое значение. После автоматического выхода из меню кофемашина вновь готова к использованию.

Уровень жесткости		Уровень	fH	dH	CaCO ₃
	Молочный напиток		<5	<3	< 50 мг/л
	Лунго		>7	>4	> 70 мг/л
	Эспрессо		>13	>7	> 130 мг/л
	Молочный напиток + Лунго		>25	>14	> 250 мг/л
	Лунго + Эспрессо		>38	>21	> 380 мг/л

Опустошение системы на время неиспользования, для защиты от мороза или перед ремонтом

1 Включите кофемашину.

PRIMEЧАНИЕ: снимите контейнер для молока.

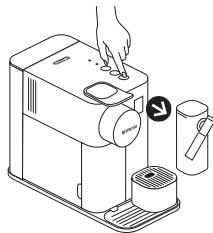

2 Снимите резервуар для воды. Поднимите и закройте рычаг, чтобы сбросить капсулу в контейнер для использованных капсул. Установите емкость под носик для выхода кофе.

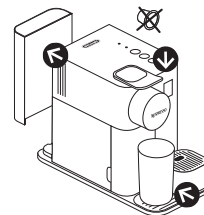

3 Для входа в режим настройки нажмите кнопку приготовления молочного напитка и удерживайте ее в течение 3 сек: индикатор очистки и индикатор очистки от накипи начнут мигать.

PRIMEЧАНИЕ: выход из меню будет осуществлен автоматически через 30 секунд бездействия. Также из меню можно выйти, нажав на кнопку приготовления молочных напитков в течение 3 секунд.



4 Одновременно нажмите кнопку приготовления молочных напитков и Лунго.

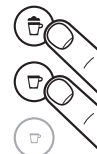

5 Кнопка приготовления молочных напитков мигнет для подтверждения. Нажмите ее, чтобы начать процесс опустошения системы. Кнопки приготовления кофе будут поочередно мигать. Когда процесс опустошения закончится, кофемашина автоматически выключится.



PRIMEЧАНИЕ: кофемашина будет заблокирована в течение 10 минут после опустошения.

Автоматическое выключение

i Данная кофемашина оснащена отличной системой энергосбережения, а также функцией автовыключения (до 0 Ватт), которая позволяет экономить электроэнергию. Кофемашина автоматически выключается через 9 минут после последнего использования.

1 Включите кофемашину.

i **ПРИМЕЧАНИЕ:**
снимите контейнер
для молока.

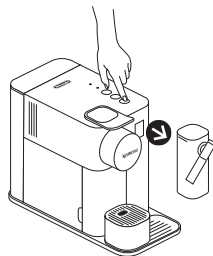

2 Для входа в режим настройки нажмите кнопку приготовления молочного напитка и удерживайте ее в течение 3 сек: индикатор очистки и индикатор очистки от накипи начнут мигать.

i **ПРИМЕЧАНИЕ:** выход из меню будет осуществлен автоматически через 30 секунд бездействия. Также из меню можно выйти, нажатием на кнопку приготовления молочных напитков в течение 3 секунд.



DESCALING



CLEAN



> 3 sec

3 Нажмите кнопку Лунго.



4 В течение 15 секунд Вы можете установить желаемое время автовыключения, нажав соответствующую кнопку. Кнопки мигнут 3 раза, чтобы подтвердить новое значение. После автоматического выхода из меню кофемашина вновь готова к использованию.

Автоматическое выключение

Молочный напиток → 9 минут

Лунго → 30 минут

Эспрессо → 8 часов

RU Устранение неисправностей

Не горят индикаторы.	<ul style="list-style-type: none">- Проверьте розетку, вилку, напряжение и предохранитель. В случае возникновения проблем свяжитесь с Клубом <i>Nespresso</i>.
Нет подачи кофе, нет подачи воды.	<ul style="list-style-type: none">- Резервуар для воды пуст. Наполните резервуар.- При необходимости проведите очистку от накипи (см. раздел Очистка от накипи).- Скорость приготовления кофе зависит от бленда кофе.- При необходимости проведите очистку от накипи (см. раздел Очистка от накипи).
Приготовление кофе очень медленное.	<ul style="list-style-type: none">- При необходимости проведите очистку от накипи (см. раздел Очистка от накипи).
Нет подачи кофе, идет только вода (при вставленной капсуле).	<ul style="list-style-type: none">- Обратитесь в Клуб <i>Nespresso</i> для диагностики и ремонта.
Кофе недостаточно горячий.	<ul style="list-style-type: none">- Подогрейте чашку перед приготовлением кофе.- При необходимости проведите очистку от накипи (см. раздел Очистка от накипи).
Вода протекает из капсулодержателя (вода в контейнере для капсул).	<ul style="list-style-type: none">- Неправильно вставлена капсула. Если неисправность не устранена, обратитесь в Клуб <i>Nespresso</i>.
Нерегулярное мигание кнопок.	<ul style="list-style-type: none">- Обратитесь в Клуб <i>Nespresso</i> для диагностики и ремонта.
Все кнопки мигают одновременно в течение 10 секунд, после чего кофемашина автоматически выключается.	<ul style="list-style-type: none">- Сигнал ошибки, требуется ремонт. Обратитесь в Клуб <i>Nespresso</i>.
Все 3 кнопки быстро мигают 3 раза и кофемашина возвращается в режим готовности.	<ul style="list-style-type: none">- Резервуар для воды пуст. Наполните резервуар.
Мигают индикатор очистки от накипи и индикатор очистки.	<ul style="list-style-type: none">- Выполнен вход в меню. Чтобы выйти из меню нажмите и удерживайте кнопку приготовления молочного напитка в течение 3 секунд или подождите 30 секунд для автоматического выхода.
Индикатор очистки от накипи горит оранжевым.	<ul style="list-style-type: none">- Кофемашина сообщает о необходимости очистки от накипи, основываясь на количестве приготовленных напитков. Проведите очистку от накипи.
Индикатор очистки от накипи мигает оранжевым, горит кнопка приготовления молочного напитка.	<ul style="list-style-type: none">- Кофемашина находится в режиме очистки от накипи. Нажмите кнопку приготовления молочного напитка, чтобы начать процесс очистки от накипи.
Индикатор очистки горит оранжевым.	<ul style="list-style-type: none">- Проведите очистку Системы приготовления капучино. Разберите Систему приготовления капучино и промойте все 5 частей на верхнем уровне посудомоечной машины. В случае невозможности использования посудомоечной машины обратитесь к разделу «Ручная очистка Системы приготовления капучино».
Все кнопки приготовления напитков поочередно мигают.	<ul style="list-style-type: none">- Кофемашина перегрелась. Подождите пока кофемашина остынет.- Кофемашина будет заблокирована около 10 минут.
Рычаг капсулодержателя полностью не закрывается.	<ul style="list-style-type: none">- Пустошли контейнер для использованных капсул. Убедитесь, что внутри капсулодержателя нет капсул.- Необходимо использовать обезжиренное коровье молоко или молоко с пониженным содержанием жира температурой около 4 градусов.- Промывайте Систему приготовления капучино после каждого использования (см. раздел «Ручная очистка Системы приготовления капучино»).
Качество молочной пенки не соответствует стандартам.	<ul style="list-style-type: none">- Проведите очистку кофемашины от накипи.- Не используйте молоко, которое было заморожено.- Убедитесь, что воздухозаборник не загрязнен. См. раздел «Ручная очистка Системы приготовления капучино».
Я не могу войти в меню.	<ul style="list-style-type: none">- Убедитесь, что контейнер для молока снят.- Убедитесь, что нажимаете кнопку приготовления молочных напитков в течение 3 секунд.- Снимите насадку для очистки от накипи.
Молочная система не запускается.	<ul style="list-style-type: none">- Налейте в резервуар для молока минимум 30 мл молока.- Система приготовления капучино не работает при наполнении водой.- Система приготовления капучино не предназначена для работы с растительным молоком.
Резервуар для молока не отсоединяется.	<ul style="list-style-type: none">- Нажмите кнопку на боковой стороне крышки контейнера для молока для отсоединения системы.- См. раздел «Сборка/разборка системы приготовления капучино».
Выключение кофемашины.	<ul style="list-style-type: none">- Нажмите одновременно кнопки Эспрессо и Лунго в течение 2 секунд.
Звук при выключении кофемашины.	<ul style="list-style-type: none">- Этот звук указывает на то, что машина выключена.

Для получения дополнительной информации, в случае возникновения проблем или просто для консультации, звоните в Клуб *Nespresso*. Контактную информацию о *Nespresso Club* можно найти в брошюре «Добро пожаловать в *Nespresso*» или на сайте www.nespresso.com

Ограниченная гарантия

De'Longhi гарантирует отсутствие дефектов материалов и сборки в течение двух лет с даты приобретения кофемашины. В течение этого периода De'Longhi обязуется бесплатно отремонтировать или заменить (по своему усмотрению) все неисправные детали. Гарантия на отремонтированные или замененные в процессе ремонта запчасти - 6 месяцев или до конца действия первоначального гарантийного периода. Данная гарантия не распространяется на любые неисправности возникшие в результате несчастных случаев, неправильной эксплуатации или обычного износа. За исключением законодательных норм, условия данной гарантии не могут быть сокращены или изменены и соответствуют нормам «Закона о защите прав потребителей». В случае возникновения проблем с эксплуатацией кофемашины обратитесь в Клуб *Nespresso* для получения консультации по использованию кофемашины и ее возможного ремонта.



LATTISSIMA ONE



5713234591_00_0517
Z2A_2017_04_21