

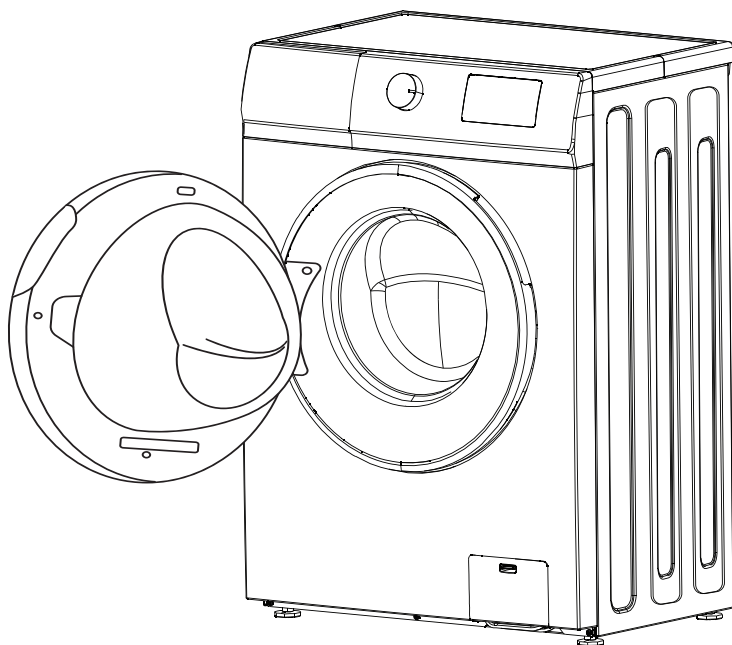

СТИРАЛЬНО- СУШИЛЬНАЯ МАШИНА

РУКОВОДСТВО ПО ЭКСПЛУАТАЦИИ



МОДЕЛЬ
LWM08512WI

ВВЕДЕНИЕ.....	4
ИНФОРМАЦИЯ ПО ТЕХНИКЕ БЕЗОПАСНОСТИ	5
ОБЗОР СТИРАЛЬНО-СУШИЛЬНОЙ МАШИНЫ	8
УСТАНОВКА.....	10
ПОДКЛЮЧЕНИЕ	12
ЭКСПЛУАТАЦИЯ.....	14
УПРАВЛЕНИЕ	18
ОЧИСТКА И ОБСЛУЖИВАНИЕ	21
ЧТО ДЕЛАТЬ В СЛУЧАЕ НЕИСПРАВНОСТИ	25
ТРАНСПОРТИРОВКА И ХРАНЕНИЕ	28
ИНФОРМАЦИЯ ПО ГАРАНТИИ	29
ЗАПАСНЫЕ ДЕТАЛИ.....	30
ПРОГРАММА СЕРВИСНОГО ОБСЛУЖИВАНИЯ ELEXIR	31
ПРАВИЛА УТИЛИЗАЦИИ	32

Уважаемый покупатель!

Благодарим Вас за приобретение продукции LEX. Мы уверены, что эта стирально-сушильная машина оправдает Ваши ожидания и станет прекрасным помощником в Вашем доме. Для правильного и безопасного использования устройства, пожалуйста, ознакомьтесь со всеми пунктами данного руководства по эксплуатации. Просим Вас сохранять его на весь срок службы машины. В начале приведен раздел с некоторыми важными условиями безопасной работы прибора. В руководстве даны полезные советы по уходу за изделием и его чистке, а также содержатся рекомендации по экономии электроэнергии.

Производитель оставляет за собой право вносить изменения в конструкцию стирально-сушильной машины без предварительного уведомления с целью улучшения характеристик продукции. Наша бытовая техника постоянно совершенствуется, улучшаются характеристики, обновляется дизайн, поэтому рисунки и обозначения, приведенные далее, могут несколько отличаться от приобретенной Вами модели.

Если в процессе эксплуатации машины возникнут неполадки, на последних страницах Вы сможете найти советы о том, как самостоятельно устранить мелкие неисправности.

Гарантия — 36,6 месяцев. Подробная информация указана в гарантийном талоне внутри упаковки.

Срок эксплуатации — 10 лет. Производитель гарантирует, что в течение этого периода запасные детали для изделия будут доступны.



Перед использованием стирально-сушильной машины просим Вас внимательно ознакомиться с руководством по эксплуатации и сохранить его для дальнейшего применения.

Храните руководство в надежном месте.

При передаче прибора новому владельцу не забудьте передать также этот документ. В случае утери данного руководства получить новое можно на официальном сайте.

Информация по технике безопасности

- Используйте стирально-сушильную машину исключительно по назначению — для стирки и сушки текстильных изделий (одежды, белья, аксессуаров и т. п.) с постоянным подключением к электросети, водопроводу и канализации.
- Регулярно проверяйте прибор, кабель питания и шланги на наличие повреждений. Запрещено использовать поврежденное устройство.
- Машина очень тяжелая. Во избежание травм не пытайтесь транспортировать или поднимать ее в одиночку. При транспортировке нельзя наклонять прибор более чем на 30°.
- Запрещается самостоятельно отсоединять панели или разбирать устройство.
- Повреждение сетевого кабеля может привести к поражению током, короткому замыканию или возгоранию из-за перегрева. Следите, чтобы кабель не был согнут или зажат и не соприкасался с источниками тепла.
- Напряжение электросети в штепсельной розетке должно соответствовать номинальному в технических характеристиках прибора.
- Машина должна быть подключена только к сети переменного тока с использованием розетки с защитным контактом, установленной надлежащим образом. Эта розетка должна всегда находиться в открытом доступе.
- Вилка и розетка с защитным контактом должны соответствовать друг другу; система заземления должна быть правильно смонтирована.
- Сетевая вилка должна всегда находиться в открытом доступе. Если это невозможно, убедитесь, что переключатель (всеполусный выключатель сети) встроен в стационарное оборудование в соответствии с правилами установки электрооборудования.
- Не подключайте устройство через многоместную розетку, удлинитель или адаптер.
- При подключении и отключении кабеля питания держите его за вилку.
- Если контактный разъем кабеля загрязнен, протрите его сухой тканью.
- Не касайтесь вилки влажными или мокрыми руками.
- Запрещается подсоединять прибор к источнику питания через внешнее переключающее устройство, например таймер, а также подключать его к цепи, которая регулярно включается и выключается коммунальной службой.
- Отключайте машину от сети при длительном перерыве в эксплуатации, а также при чистке, обслуживании и ремонте.
- Необходимо использовать только новые комплекты шлангов, поставляемые вместе с прибором. Не следует повторно использовать старые шланги.

ИНФОРМАЦИЯ ПО ТЕХНИКЕ БЕЗОПАСНОСТИ

- Надежно закрепите шланг для слива воды и убедитесь, что сточная канализация не засорена.
 - Не устанавливайте устройство вне помещений. Не допускайте, чтобы на панель управления попадала вода.
 - Если в холодное время года шланги замерзнут, то перед использованием необходимо дать им оттаять.
 - Не используйте машину при температуре ниже 0 °С.
 - Предохраняйте прибор и сетевой кабель от воздействия высоких температур и прямых солнечных лучей.
 - Не используйте вблизи устройства горючий газ или другие легковоспламеняющиеся или взрывоопасные вещества и материалы (бензол, бензин, растворитель, нефть, спирт, пух, бумагу и т. д.). Не допускайте, чтобы они попадали внутрь машины.
 - Перед загрузкой барабана убедитесь, что в карманах отправленных в стирку/сушку вещей ничего нет, особенно опасных предметов вроде спичек или зажигалок.
 - Не устанавливайте прибор за запираемой или раздвижной дверью или дверью с петлями на стороне, противоположной петлям дверцы машины.
 - Не устанавливайте устройство на ковер.
 - В процессе работы стирально-сушильная машина может вибрировать. Устанавливайте ее на ровную и устойчивую поверхность.
 - Во время работы программ с высокой температурой воды стекло дверцы нагревается. Не прикасайтесь к стеклу сами и следите, чтобы к нему не прикасались дети.
 - Не кладите на крышку машины тяжелые предметы.
 - Не опирайтесь на открытую дверцу прибора.
 - Не используйте острые предметы для управления стирально-сушильной машиной.
 - Не закрывайте вентиляционные отверстия.
 - Запрещается прикасаться ко внутренним частям работающего устройства.
- Дождитесь полной остановки барабана.
- Не превышайте максимальный объем загрузки.
 - Заливайте моющее/чистящее средство в соответствии с рекомендациями изготовителя.
 - Моющие и чистящие средства могут вызвать отравление. При проглатывании обратитесь за медицинской помощью.
 - Храните моющие и чистящие средства в недоступном для детей месте.
 - Стирайте и сушите только вещи, пригодные для машинной стирки и сушки. Если сомневаетесь, следуйте инструкциям на бирке белья.
 - Не стирайте и не сушите вещи из водонепроницаемых тканей, такие как дождевики, спальные мешки и т. п.

– При отключении питания замок дверцы может быть разблокирован, даже если внутри барабана имеется вода. Поэтому прежде, чем открывать дверцу, проверьте уровень воды в барабане.

– Прибор не предназначен для использования детьми, а также людьми с ограниченными физическими, психическими или умственными способностями и без опыта и навыков управления устройством, если только они не находятся под присмотром лица, ответственного за их безопасность.

– Не оставляйте детей младше 3 лет рядом с машиной без присмотра.

– После распаковки уберите коробку, пленку и другие части упаковки в недоступное для детей место и не позволяйте им играть с упаковочными материалами.

– Не разрешайте детям забираться на стирально-сушильную машину.

– После завершения стирки/сушки закрывайте дверцу, чтобы дети или домашние животные не забрались в барабан.

– Запрещается самостоятельно ремонтировать прибор или менять детали. Все работы по ремонту и обслуживанию должны выполнять квалифицированные специалисты. Допускается использовать только оригинальные запчасти.

ОБЗОР СТИРАЛЬНО-СУШИЛЬНОЙ МАШИНЫ

Обзор стирально-сушильной машины

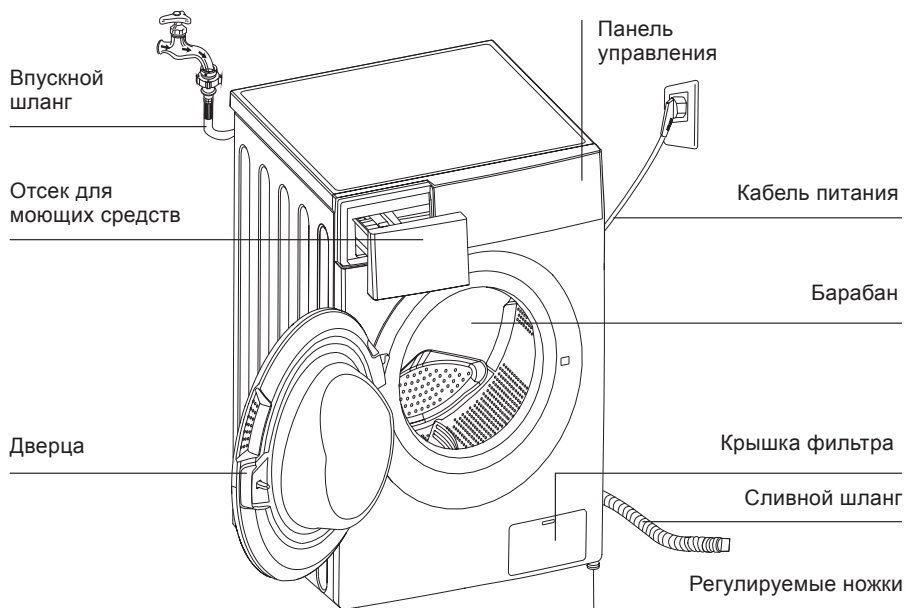

ПРИМЕЧАНИЯ

Изображения приводятся для справки, внешний вид Вашего устройства может отличаться.

Комплектация

- Стирально-сушильная машина
- Впускной шланг
- Заглушки для отверстий транспортировочных болтов (4 шт.)
- Руководство по эксплуатации
- Гарантийный талон

ОБЗОР СТИРАЛЬНО-СУШИЛЬНОЙ МАШИНЫ

Технические характеристики

Модель	LEX LWM08512WI
Тип установки	Отдельностоящая
Тип загрузки	Фронтальная
Тип управления	Комбинированное
Дисплей	Да
Кол-во программ	12
Режим сушки	Да
Максимальная загрузка для стирки/сушки	8 кг/5 кг
Максимальная скорость отжима	1200 об/мин
Уровень шума	60 дБ(А)
Функция блокировки	Да
Класс энергопотребления	A+++
Энергопотребление в год	205,7 кВт
Номинальная мощность в режиме стирки/отжима/сушки	200 Вт/520 Вт/1500 Вт
Номинальная мощность нагрева	1900 Вт
Максимальная входная мощность	2100 Вт
Напряжение и частота сети	220–240 В, 50 Гц
Тип двигателя	Инверторный, BLDC
Длина кабеля питания	1,5 м
Размеры устройства (Ш×Г×В)	595×600×850 мм
Размеры упаковки (Ш×Г×В)	660×670×885 мм
Вес нетто/брутто	63 кг/67 кг

УСТАНОВКА

Установка

– После хранения или транспортировки машины при низких температурах рекомендуется выдержать прибор в тепле 6 часов перед включением. Температура в помещении, где он установлен, должна быть всегда **выше 0 °С** (температуры замерзания воды).

– Извлеките устройство из упаковки, освободив его от транспортировочных элементов.

– Убедитесь, что комплектация соответствует заявленной производителем и никакие элементы не повреждены.

– Проведите все мероприятия по установке и подключению.

Выбор места установки

– Пол должен иметь бетонное основание, быть ровным, сухим и чистым во избежание скольжения. Необходимо также очистить основание регулируемых ножек.

– Вентиляционные отверстия в стенках прибора нельзя перекрывать.

– Машину нельзя устанавливать вплотную к стене и мебели.

– Устройство не предназначено для встраивания в мебельные ниши.

Обеспечьте по **20 мм** свободного пространства с каждой стороны прибора.

– Расстояние между машиной и розеткой должно быть не более **1,5 м** (с легким доступом к розетке).

Помещение должно быть чистым. Пыль и грязь, попавшие на устройство, могут негативно отразиться на его работоспособности.

ВНИМАНИЕ

Не размещайте прибор на платформе, стоящей выше пола, в противном случае машина может упасть.

Демонтаж транспортировочных болтов

Чтобы предотвратить повреждение во время транспортировки, устанавливаются транспортировочные болты, которые фиксируют бак. Если их не снять при установке устройства, то при стирке/отжиге будут наблюдаться сильная вибрация и шум.

Открутите болты с помощью гаечного ключа.

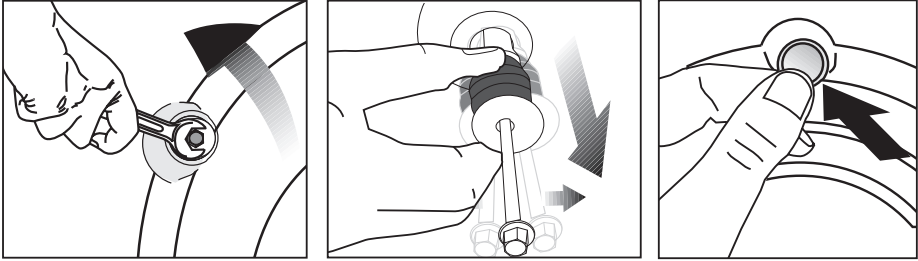

Слегка поверните резиновую прокладку и извлеките болты. Сохраните их и установите заново при повторной транспортировке прибора.

Закройте отверстия для болтов заглушками, входящими в комплект.

Выравнивание

Если пол неровный, во избежание шума и вибрации отрегулируйте положение машины, вращая ножки (ни в коем случае не помещайте под них деревянные подставки или что-то подобное).

- Ослабьте контргайки на ножках.
- Отрегулируйте ножки так, чтобы прибор стоял параллельно поверхности пола. Убедитесь, что все **4 ножки** плотно стоят на полу и устройство выровнено.
- Закрутите контргайки на ножках гаечным ключом.

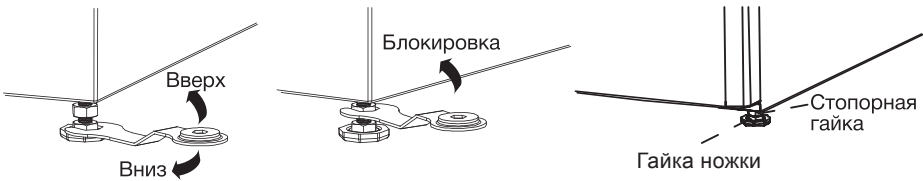

ПРИМЕЧАНИЕ

Нажмите на каждый угол корпуса и, если он качается, отрегулируйте ножки.

ПОДКЛЮЧЕНИЕ

Подключение

Установка впускного шланга

Стирально-сушильную машину необходимо подключить к водопроводной трубе с помощью впускного шланга.

Проверьте наличие резиновых прокладок на обеих сторонах шланга. При необходимости вставьте резиновые прокладки в резьбовые фитинги каждого шланга, чтобы обеспечить герметичность.

Промойте шланг, чтобы очистить его от инородных веществ (грязь, песок, пыль).

Закрутите вручную один конец шланга на впускном отверстии на приборе, а второй конец — на кране подачи воды, а затем затяните, довернув с помощью инструмента на четверть/пол-оборота.

Не повредите резьбу при соединении шланга. Регулярно проверяйте и заменяйте его по мере необходимости. Следите, чтобы он не был поврежден и не перекручивался.

После соединения включите воду, слейте ее в ведро и проверьте температуру воды.

Установка сливного шланга

Один конец сливного шланга должен быть подсоединен к прибору. Не повредите резьбу при подключении шланга.

Регулярно проверяйте и заменяйте шланг по мере необходимости. Следите, чтобы он не был поврежден и не перекручивался.

Подключение к канализации возможно одним из следующих способов.

Способ 1

Подключите шланг к специальному ответвлению в сифоне раковины. Оно должно располагаться выше сифона, чтобы конец шланга находился на расстоянии **не менее 60 см** от пола.

Способ 2

Подключите шланг к канализационной трубе напрямую.

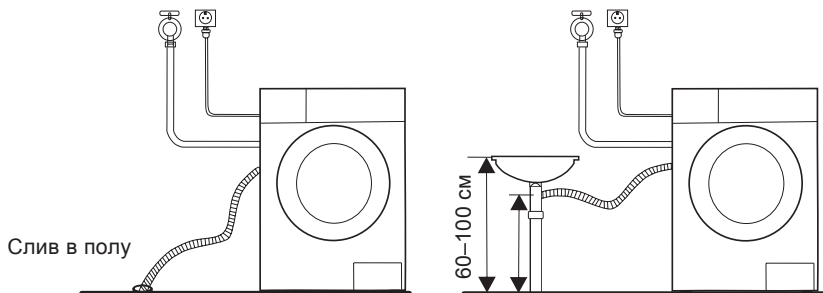

ВНИМАНИЕ

Не перетяните крепление шлангов. Повреждение шлангов может привести к протечке. Включив воду, проверьте, не протекают ли шланги. В случае протечки заново установите их.

Чтобы избежать эффекта сифона, сливной шланг должен находиться ниже выходного отверстия прибора, а конец шланга не должен находиться в воде. Если сливной шланг слишком длинный, не пытайтесь вставить его внутрь прибора силой.

Если Вы планируете долгое время не пользоваться стирально-сушильной машиной, перекройте подачу воды. Не пережимайте сливную трубу и не допускайте ее перегиба. Можно удлинять трубу, но ее суммарная длина не должна превышать 3 метра.

Подключение к электросети

Установите стирально-сушильную машину в таком месте, где имеется свободный доступ к розетке.

Не используйте для подключения монтажные электрические панели или другое подобное оборудование.

Устройство оснащено системой заземления. При возникновении каких-либо неполадок оно позволяет снизить риск поражения током. Машина поставляется вместе с кабелем (включая провод и вилку с заземляющим контактом). Вилка должна подключаться к специальной розетке с заземлением. Если вилка не подходит к розетке, не меняйте их самостоятельно.

ВНИМАНИЕ

Использование заземления обязательно!

Если электрическая проводка и/или кабель питания повреждены, отключите электропитание и свяжитесь с квалифицированным специалистом. После завершения каждой стирки вынимайте вилку из розетки и перекрывайте кран подачи воды.

Параметры электрической сети указаны на наклейке с техническими данными.

ЭКСПЛУАТАЦИЯ

Эксплуатация

Перед первым использованием

Чтобы очистить барабан стирально-сушильной машины от технических веществ и запахов, запустите ее в режиме «Хлопок» при температуре **90 °C** без белья и моющего средства.

Алгоритм работы



Подключите прибор к электросети

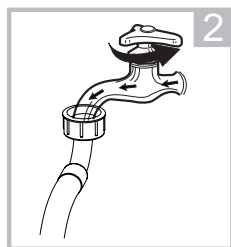

Откройте водопроводный кран

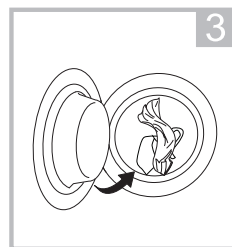

Загрузите вещи и закройте дверцу

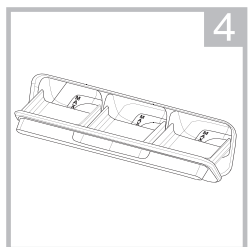

Добавьте моющее средство

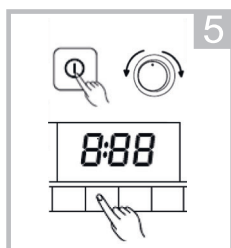

Нажмите кнопку включения, выберите программу и функции

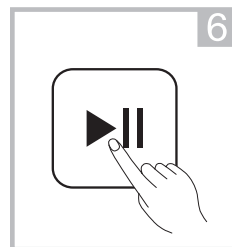

Нажмите кнопку запуска

ПРИМЕЧАНИЕ

Убедитесь, что дверца барабана надежно закрыта.

Подготовка вещей к загрузке

– Прежде чем класть вещи в барабан, убедитесь, что в них нет посторонних предметов, например мусора или металлических элементов, таких как булавки, скрепки, монеты и т. д.

– Застегните молнии и чехлы для подушек, пододеяльники и т. д.

– Снимите крепления штор или поместите их в сетчатый мешок. Особенно деликатные предметы, такие как колготки, кружевные вещи, детские носки или носовые платки, следует стирать только в сетчатом мешке или наволочке.

– Некоторые вещи, например трикотажные изделия, брюки, футболки и толстовки, лучше вывернуть наизнанку.

– Бюстгалтеры с проволочными чашечками поместите в чехол, который можно надежно застегнуть на молнию или пуговицу. Если проволока сама выйдет из чашечки, она может повредить барабан.

Сортировка по цвету

– Никогда не стирайте новые разноцветные вещи вместе с другими.

– Стирайте цветные вещи отдельно от белых, чтобы они не окрасились.

Сортировка по степени загрязнения

– Легкое загрязнение

Видимых загрязнений или пятен нет, но возможно наличие запаха. К этой категории можно отнести легкую летнюю одежду: футболки, рубашки или блузки, надетые только один раз, а также постельное белье или гостевые полотенца.

– Обычное загрязнение

Есть видимые загрязнения или несколько светлых пятен. К этой категории можно отнести футболки, рубашки или блузки с запахом пота или надетые несколько раз, а также небольшие полотенца или постельное белье после одной или более недель использования; шторы без пятен, которые не стирали до полугода.

– Сильное загрязнение

Есть видимые загрязнения и пятна. К этой категории можно отнести кухонные полотенца, тканевые салфетки, детские нагрудники, детскую верхнюю одежду или футбольные майки и рубашки, испачканные травой или грязью, а также спецодежду, джинсы и другую одежду для работы и деятельности вне дома.

ЭКСПЛУАТАЦИЯ

Сортировка в соответствии с указаниями по уходу на этикетках

Символ	Значение	Символ	Значение
	Можно стирать, кипятить, замачивать и полоскать		Можно стирать при температуре 30 °C
	Деликатная стирка		Только ручная стирка при температуре не выше 30 °C
	Можно стирать при температуре 95 °C		Запрещена машинная стирка, допускается только сухая химическая чистка
	Можно стирать при температуре 60 °C		Можно стирать при температуре 40 °C
	Можно отбеливать		Можно отбеливать без хлора
	Можно отбеливать в холодной воде с использованием хлоросодержащих средств		Нельзя использовать отбеливатель
	Запрещены машинные отжим и сушка		Можно отжимать в стиральной машине и высушивать электросушилкой
	Допускаются щадящие отжим и сушка		Допускаются деликатные отжим и сушка

Система балансировки нагрузки

Стирально-сушильная машина оснащена системой автоматической балансировки нагрузки. Если вещи в барабане распределены неравномерно, то в процессе отжима система будет пытаться исправить ситуацию. Если в течение заданного времени этого сделать не получится, барабан перестанет вращаться, чтобы избежать сильной вибрации. Необходимо проверить, не запутались ли вещи. При небольшой загрузке устройство также может не завершить процесс отжима из-за защиты баланса. Старайтесь стирать крупные и маленькие вещи вместе, чтобы обеспечить равномерную загрузку и плавно завершить процесс отжима.

ВНИМАНИЕ

Из-за различных типов и материалов белья система может выравнивать вещи много раз, и время отжима будет увеличиваться. Это не является неисправностью.

Отсек для моющих средств

– Стиральный порошок

Растворите порошок, прежде чем поместить его в отсек.

– Жидкое моющее средство, отбеливатель

Используйте слабо пенящиеся средства. Концентрированные разбавляйте двумя частями воды, прежде чем поместить их в отделение для порошка

– Кондиционер

Добавьте на последней стадии стирки. Концентрированный кондиционер разбавьте водой.

– Средство для замачивания

Заполните это отделение, если вещи сильно загрязнены.

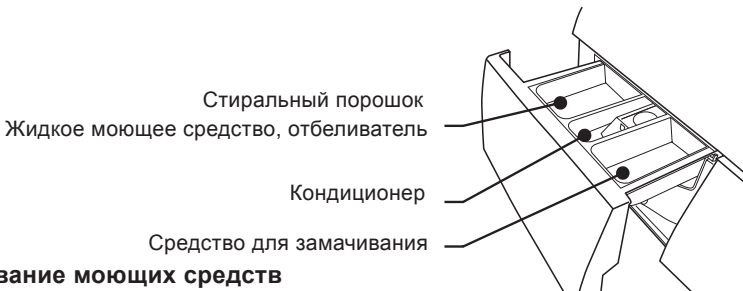

Использование моющих средств

– Используйте только моющие средства, которые предназначены для машинной стирки, и дозируйте их правильно. Если средства слишком много или оно неподходящее, может образоваться много пены; при недостатке порошка белье может приобрести серый оттенок, а на стенках барабана и нагревательном элементе появиться накипь.

– Выбирайте тип моющего средства и дозировку в соответствии с типом и цветом вещей, температурой воды и степенью загрязнения.

– Используйте моющее средство умеренной концентрации для лучшего результата стирки и защиты окружающей среды.

– Для стирки сильно загрязненного белого белья рекомендуется использовать программу «Хлопок» для стирки при **60 °C** или выше и порошок, предназначенный для интенсивной стирки и включающий отбеливающие вещества. Для стирки при **40–60 °C** стиральный порошок следует выбирать, основываясь на типе материала и степени загрязнения. Для очень грязных белых или цветных вещей подходят обычные порошки, а для не слишком грязных цветных — жидкие моющие средства или порошки для защиты цвета.

– Для стирки при температуре **ниже 40 °C** лучше использовать жидкие моющие средства или специальные порошки для стирки при низких температурах.

– Не рекомендуется использовать жидкие моющие средства с функцией отсрочки запуска.

УПРАВЛЕНИЕ

Управление

Панель управления



1- Индикаторы сушки

2 - Индикаторы температуры

3 - Индикаторы отжима

4 - Дисплей

5 - Переключатель программ

6 - Кнопки настройки функций и температуры

7 - Кнопка старт/паузы

8 - Кнопка включения/выключения

Возможные обозначения на дисплее

1:25 Оставшееся время стирки

End Конец программы

1000 Скорость

24 Отсрочка старта

E30 Ошибка

30 Температура

ПРИМЕЧАНИЕ

При отключении питания стирально-сушильная машина сохраняет последние установленные пользователем настройки. После возобновления подачи электроэнергии прибор продолжит работу с теми же параметрами.

Программы стирально-сушильной машины

Программа	Описание
Только сушка	Сушка влажного чистого белья из хлопка, льна и синтетических волокон из хлопка. Не сушите одежду, склонную к деформации и усадке. Убедитесь, что на одежде есть соответствующая маркировка
Деликатная сушка	Бережная сушка тонких тканей, требующих особого ухода
Air Wash	Обеззараживание и дезодорирование с помощью циркуляции горячего воздуха. Не подходит для белья, чувствительного к высоким температурам
Постельное белье	Стирка объемных вещей (одеял, постельного белья, штор, покрывал)
Верхняя одежда	Убедитесь, что на одежде есть соответствующая маркировка. Рекомендуется использовать жидкое моющее средство
Гипоаллергенная	Дезинфекция одежды при высокой температуре
Хлопок	Стирка средне загрязненного хлопкового белья. Наиболее эффективная программа с точки зрения потребления энергии и воды для такого типа ткани
Быстрая стирка 15`	Ускоренная стирка повседневной слабо загрязненной одежды
Шерсть	Стирка шерстяной и волокнистой ткани с соответствующей маркировкой. По завершении программы быстро извлеките вещи из барабана, чтобы избежать усадки. Используйте специальные порошки для шерстяных вещей
Полоскание + отжим	Удаление остатков моющего средства и излишков влаги из вещей
Отжим	Удаление излишков влаги из вещей
Очистка барабана	Очистка барабана от скопившейся грязи, неприятных запахов, мусора

УПРАВЛЕНИЕ

Функции

Обозначение	Описание
 Сушка	Сушка после основного цикла программы. 1. Выберите нужную программу стирки. 2. Нажмите кнопку «Сушка», каждое нажатие изменяет длительность сушки в последовательности: 30 мин > 60 мин > 120 мин > интеллектуальная
 Отсрочка старта	1. Выберите программу 2. Нажмите одновременно кнопки «Сушка» и «Температура» и удерживайте в течение 3 секунд, отобразится время отсрочки по умолчанию. 3. Нажимая кнопки, установите время отсрочки (до 24 ч). 4. Нажмите ▷
 Отжим	Нажимая кнопку, выберите нужную скорость отжима, она меняется в последовательности: 0 > 600 > 800 > 1000 > 1200 об/мин
 Температура	Нажимая на кнопку, выберите нужную температуру стирки. Она меняется в последовательности: холодная стирка > 20 > 40 > 60 > 90 °C
 Блокировка от детей	Для активации/отмены нажмите одновременно кнопки «Температура» и «Отжим». Загорится индикатор  , заблокируются все кнопки, кроме «Вкл/Выкл»
 Блокировка дверцы	Дверца блокируется автоматически после начала программы и разблокируется после окончания

Очистка и обслуживание

Регулярно проводите техническое обслуживание стирально-сушильной машины, чтобы продлить срок ее службы.

– Перед началом технического обслуживания отключите устройство от электросети.

– После каждой стирки закрывайте водопроводный кран. Это ограничит износ гидравлической системы внутри прибора и поможет предотвратить утечки.

– Протирайте корпус мягкой тканью. Если он сильно загрязнен, используйте подходящее мягкое моющее средство. Не используйте для очистки корпуса абразивные порошки, растворители, бензин и т. п.

– Регулярно очищайте отсек для моющих средств. Выньте его и промойте под проточной водой со слабым мыльным раствором или моющим средством. Прополощите, затем вставьте обратно. Не используйте машину без отсека.

– Не поливайте прибор водой.

После стирки проверяйте резиновый уплотнитель дверцы. Извлеките из него посторонние предметы: монеты, ключи, бумагу и т. п.

Очистка фитинга

Рекомендуется проводить очистку раз в полгода. Скопление мусора в фитинге влияет на скорость подачи воды.

1. Извлеките шланг из универсального фитинга, отвинтив его, как указано стрелкой на рисунке.

2. Прочистите внутреннюю часть фитинга, в том числе резьбу.

3. Установите очищенный фитинг обратно на водопроводный шланг.

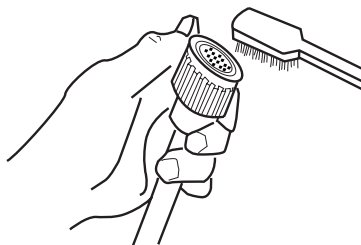
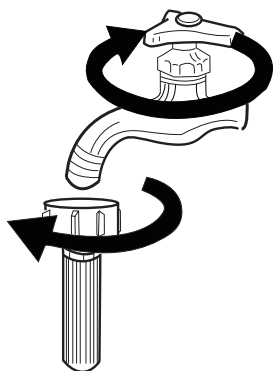

ОЧИСТКА И ОБСЛУЖИВАНИЕ

Очистка впускного клапана

Рекомендуется проводить очистку раз в полгода.

1. Отсоедините впускной шланг от прибора.
2. Извлеките из впускного клапана сетчатый фильтр.
3. Прочистите его щеткой.
4. Аккуратно установите шланг обратно.

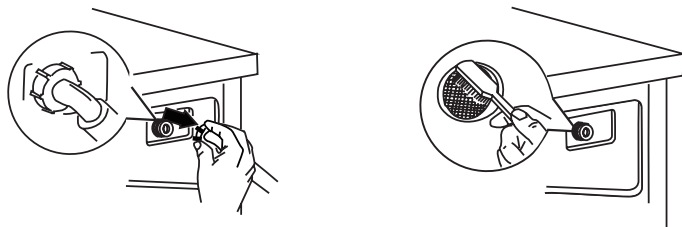

Если в системе замерзла вода

1. Оберните замерзший кран/фитинг горячим полотенцем.
2. Снимите впускной шланг и положите его в воду с температурой **20–50 °С**.
3. Залейте в барабан примерно **2–3 литра воды** с температурой **50 °С**.
4. Подсоедините шланг.
5. Откройте кран и включите стирально-сушильную машину, чтобы проверить, нормально ли работают впускной и сливной шланги.

Очистка сливного фильтра

Рекомендуется проводить очистку каждые **3 месяца**.

1. Слейте воду и отключите питание.
2. Поверните по часовой стрелке и откройте крышку сливного фильтра.
Будьте осторожны, чтобы не обжечься!
3. Используйте вытяжной сливной шланг, расположенный в насосе, для слива оставшейся воды в подходящую емкость.
4. Выньте фильтр из трубы.
5. Промойте фильтр.
6. Установите его обратно, тщательно закрутив по часовой стрелке, и закройте крышку.

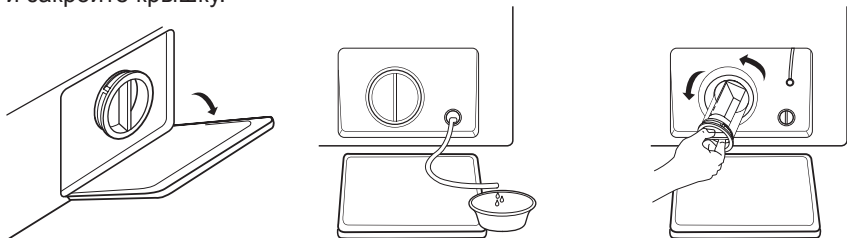

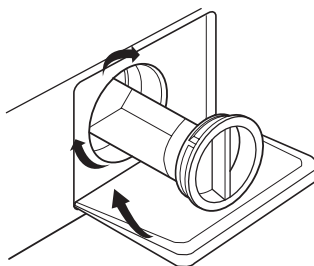
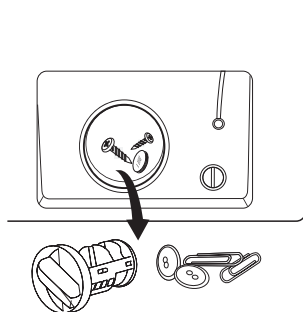

Очистка барабана

Рекомендуется проводить очистку раз в полгода. По прошествии времени в барабане может скопиться грязь, что вызовет неприятный запах. Металлический мусор в барабане может привести к ржавчине и пятнам. Используйте **программу «Очистка барабана»** и специальное чистящее средство, не содержащее хлора, и следуйте инструкциям производителя.

ВНИМАНИЕ

Не кладите в прибор вещи и порошок во время очистки барабана.

Удаление накипи

Если правильно дозировать моющее средство, накипь не образуется. Если она все же появилась, используйте небольшое количество специального средства для удаления накипи.

ВНИМАНИЕ

Средства от накипи обычно содержат кислоты, которые могут повредить части стиральной машины и обесцветить белье.

Проверка впускного шланга

Рекомендуется проводить проверку раз в год. При любых повреждениях немедленно замените шланг: во время стирки давление воды очень сильное, и поврежденный шланг может легко протечь.

ОЧИСТКА И ОБСЛУЖИВАНИЕ

Очистка лотка для моющих средств

Рекомендуется проводить очистку раз в 3 месяца.

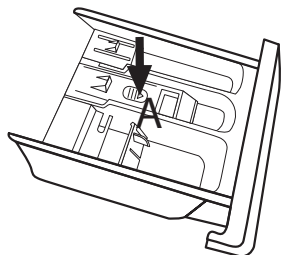

1. Выньте лоток, нажав кнопку отсоединения и одновременно потянув его на себя.

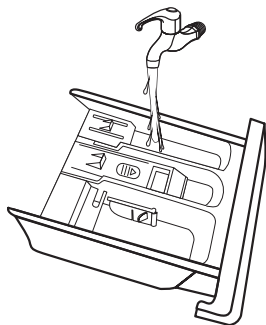

2. Промойте все части в проточной воде, удалив остатки моющих средств.

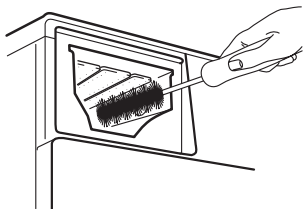

3. Очистите с помощью мягкой щетки, вытрите сухой тканью.

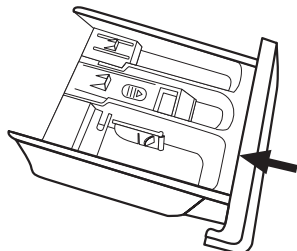

4. Вставьте лоток на место.

ЧТО ДЕЛАТЬ В СЛУЧАЕ НЕИСПРАВНОСТИ

Что делать в случае неисправности

В этом разделе перечислены распространенные неполадки и способы их устранения. Если приведенные ниже рекомендации не помогают решить проблему, обратитесь в авторизованный сервисный центр, к квалифицированному специалисту. Не пытайтесь самостоятельно ремонтировать устройство: это прекращает действие гарантии.

Проблема	Причина	Решение
Протечка воды	Неправильно установлен шланг	Проверьте шланг и места соединения
	Впускной шланг плохо закреплен	Проверьте крепления к корпусу машины и крану
	Повреждены уплотнители	Замените уплотнители
Протечка моющего средства	Забит диспенсер	Очистите диспенсер
	Слишком сильный напор воды	Уменьшите напор
	Машина наклонена вперед	Выровняйте положение прибора
Образуется много пены	Моющее средство не подходит для машинной стирки	Замените средство
	Добавлено слишком много моющего средства	Следуйте рекомендациям на упаковке средства
Посторонние звуки	Твердые элементы одежды (например, молнии) ударяются об барабан	Проверяйте одежду перед загрузкой
Прибор не включается	Вилка не до конца вставлена в розетку	Вставьте вилку полностью
	Нет электричества	Проверьте электросеть
	Сработал предохранитель сети	
Не запускается программа	Дверца закрыта неплотно	Плотно закройте дверцу
	Прибор отключен	Нажмите кнопку 
	Вы не нажали кнопку запуска	Нажмите кнопку 
	Закрыт водопроводный кран	Откройте кран
	Используется отложенный старт	Дождитесь заданного времени

ЧТО ДЕЛАТЬ В СЛУЧАЕ НЕИСПРАВНОСТИ

Проблема	Причина	Решение
Дверца не открывается	Выполняется программа	Дождитесь окончания программы
В барабан не поступает вода	Отключено водоснабжение	Проверьте, есть ли вода, например, в душе
	Фильтр впускного клапана засорился	Очистите фильтр
	Не запущена программа	Нажмите кнопку ►
	Пережат/перекручен/забит впускной шланг	Проверьте, очистите шланг
	Слишком слабый напор воды	Увеличьте напор или подождите
Не прекращается поступление и слив воды	Сливное отверстие находится слишком высоко	Расположите отверстие на высоте 65–100 см от пола
Не запускается слив или отжим	Конец сливного шланга продвинулся слишком далеко в трубу	Установите U-образный кронштейн на расстоянии 100 мм от конца сливного шланга
После слива в барабане остается вода	Сливной шланг неправильно подсоединен к сифону раковины	Разместите шланг выше дна раковины
Стирка остановилась до завершения программы	Вы нажали кнопку пуска/паузы	Еще раз нажмите ►
Не запускается слив или отжим	Заблокирован фильтр насоса	Проверьте фильтр
	Пережат/перекручен/забит сливной шланг	Проверьте, очистите шланг
	Засорился сифон раковины	Очистите сифон
	Заглушки шлангов не сняты	Снимите заглушки
Не работает отжим	Не выбрана скорость отжима	Установите значение скорости, отличное от 0
	Неправильная загрузка барабана, например стирка одной тяжелой вещи (ватной одежды и т. п.)	Загружайте барабан правильно
Слабый отжим	Сработала защитная функция при неправильной загрузке	Загружайте барабан правильно

ЧТО ДЕЛАТЬ В СЛУЧАЕ НЕИСПРАВНОСТИ

Проблема	Причина	Решение
Программа выполняется слишком долго	Слабый напор/низкая температура воды	Увеличьте напор/температуру воды, если возможно
	Сильное пенообразование	Используйте меньше моющего средства
		Используйте моющее средство, подходящее для машинной стирки
	Несбалансированный отжим	Загружайте барабан правильно
Сильная вибрация при отжима	Устройство не выровнено	Отрегулируйте ножки
	Не сняты транспортировочные болты	Снимите болты
	Прибор касается стен или мебели	Расположите машину согласно указаниям в разделе Установка
	Неправильная загрузка барабана	Загружайте барабан правильно
Плохой результат сушки	Загруженным вещам требуется разное время для сушки (например, Вы положили в барабан легкую одежду вместе с теплым одеялом)	Сортируйте вещи перед сушкой
	Загружены вещи разной степени влажности	
	Слишком много вещей в барабане	Не перегружайте прибор
	Пережат/перекручен/засорен сливной шланг	Проверьте, очистите шланг
Плохой результат стирки	Неподходящая программа	Выбирайте программу в соответствии с типом вещей и степенью их загрязнения
Белые разводы на вещах	Слишком много моющего средства	Используйте меньше моющего средства
Неприятный запах	Загрязнен барабан	Запустите очистку барабана

Транспортировка и хранение

Соблюдайте указания по транспортировке.

- При транспортировке необходимо обеспечить защиту от повреждений и влаги.
- При транспортировке без заводской упаковки рекомендуется использовать воздушно-пузырьковую пленку и тару из гофрированного картона.
- Рекомендуется качественно обернуть каждый элемент стирально-сушильной машины в пленку и расположить устройство вертикально.
- Свободное расстояние между частями прибора необходимо проложить воздушно-пузырьковой пленкой или сложенным картоном, чтобы зафиксировать их и избежать повреждений.
- Когда устройство долгое время не используется, храните его упакованным в помещениях при температуре воздуха от **5** до **40 °С** и относительной влажности воздуха **до 80 %**.

Указания по транспортировке

Отключите стирально-сушильную машину от сети и перекройте подачу воды.

- Проверьте, правильно ли закрыта дверца и задвинут ли отсек для моющих средств.
- Полностью слейте воду из устройства.
- Отсоедините шланги от водопровода и канализации.
- Установите 4 транспортировочных болта в задней части прибора.
- Транспортируйте машину с осторожностью. Никогда не держитесь за выступающие части, например дверцы барабанов, при подъеме.

Информация по гарантии

Сохраняйте гарантийный талон. На элементы и аксессуары, приобретаемые дополнительно, гарантия не действует. Материалы, которые необходимо заменить с течением времени и в зависимости от интенсивности использования, как указано в руководстве по эксплуатации, не подпадают под действие гарантии. Данная гарантия не распространяется на сбои, возникающие в результате ненадлежащего или коммерческого использования техники, и следующие ситуации:

1. Любые повреждения и неисправности, возникающие в результате установки и использования с нарушением инструкций, приведенных в руководстве.

2. Любые повреждения и неисправности, связанные с транспортировкой после доставки заказчику.

3. Любые повреждения и поломки из-за низкого или чрезмерного напряжения, неправильной электрической установки, использования при напряжении, которое отличается от указанного на табличке изделия.

4. Повреждения и неисправности из-за пожара и/или молнии.

5. Вмешательство в конструкцию и ремонт оборудования кем-либо, кроме уполномоченного лица.

6. Проблемы, возникающие при монтаже любых деталей, кроме поставляемых производителем.

Продавец, дилер, агентство или представитель, у которого потребитель приобретает изделие, несет ответственность за выдачу и доставку гарантийного талона потребителю. Фальсификация гарантийного талона, удаление оригинального серийного номера с продукции делает гарантию недействительной. При несоблюдении мер предосторожности, указанных в руководстве в отношении изделий из нержавеющей стали, может появиться почернение, окисление и волны на поверхности. Такие условия не подпадают под действие гарантии.

ЗАПАСНЫЕ ДЕТАЛИ

Запасные детали

При необходимости Вы можете приобрести запасные детали в нашем авторизованном сервисном центре. В упаковке находится список сервисных центров. Чтобы запросить запасную деталь при обращении в сервисный центр или к дилеру, укажите версию изделия из таблицы на корпусе.

Гарантия — 36,6 месяцев. Подробная информация указана в гарантийном талоне внутри упаковки.

Срок эксплуатации — 10 лет. Производитель гарантирует, что в течение этого периода запасные детали для изделия будут доступны.



Благодарим Вас за выбор техники LEX!

Мы заботимся о наших покупателях на каждом шаге взаимодействия с брендом: от момента выбора и до гарантийного обслуживания.

Если Вы столкнулись с неисправностью в работе техники, оставьте заявку на обслуживание на официальном сайте elexir.pro



Программа Elexir распределяет заявки только в **авторизованные сервисные центры**, прошедшие аттестацию службы качества бренда LEX.



100% оригинальные запчасти
Все запчасти производитель LEX напрямую отправляет в сервисные центры мастерам.



Квалифицированные мастера ремонта
крупной встраиваемой бытовой техники.



elexir.pro

ПРАВИЛА УТИЛИЗАЦИИ



Утилизируйте упаковку с соблюдением правил экологической безопасности.

Срок службы прибора — 10 лет.

Согласно ст. 26 законодательного декрета от 14 марта 2014 года № 49 «Исполнение директивы 2012/19/ЕС об утилизации отходов электронного и электрического оборудования (RAEE)»: знак перечеркнутого мусорного бака, приведенный на приборе или на его упаковке, означает, что по завершении срока службы прибора его необходимо утилизировать отдельно от других отходов.

Поэтому пользователь должен будет сдать отслуживший прибор в подходящие муниципальные центры по раздельному сбору отходов электронного и электрического оборудования.

В качестве альтернативы самостоятельной утилизации можно сдать прибор дилеру в момент приобретения нового равнозначного прибора.

Кроме того, в точках продаж электронных, электрических изделий, площадь которых превышает 400 м², можно, приобретая новое изделие, бесплатно, без каких-либо обязательств сдавать электронные приборы размером менее 25 см, подлежащие утилизации.

Надлежащий раздельный сбор отходов, отслуживших электроустройств для последующей переработки и утилизации, совместимый с охраной природы, позволяет избежать негативного воздействия на окружающую среду и здоровье людей, а также способствует повторному использованию материалов, из которых состоит прибор.

LEX активно участвует в сохранении окружающей среды:

- Осуществлен переход к использованию материалов, уменьшающих воздействие на окружающую среду в процессах производства и эксплуатации.
- В производстве применяются более экологически чистые хладагенты.
- Сокращено потребление энергии и воды, как в процессе производства техники, так и путем внедрения экономичных решений в модели техники.
- Используем перерабатываемые и переработанные материалы в производстве самой бытовой техники и в упаковке.

Техника *LEX* соответствует стандартам устойчивого развития и оценкам экологических характеристик.

Путаетесь в терминах, связанных с переработкой? Словарик всего из пяти слов поможет разобраться:



1. Разборка отходов — начальный этап переработки, когда из всего, поступившего для переработки, выбирают только то, что подходит для вторичного использования.



2. Сортировка отходов — уже отобранные элементы, детали, части корпусов сортируют в зависимости от материала изготовления: пластик, металл, стекло и т.д.



3. Рециклинг — применение отходов по прямому назначению, а также их возврат в производственный цикл (после определенной подготовки).



4. Утилизация отходов, брака, отслуживших изделий — их повторное применение, использование для изготовления чего-то нового, сюда входят и оказание услуг, и выполнение работ, и рециклинг.



5. Переработка — в отличие от утилизации это именно процесс превращения отходов в энергию или новую продукцию.

Для улучшения качества жизни на всех уровнях мы предлагаем каждому участвовать в экологичной утилизации – не выбрасывать, а сдавать отслужившую технику.



ВАША ОСОБАЯ ТЕХНИКА

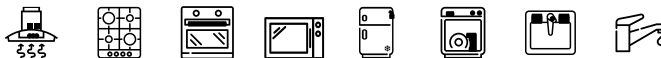

Изготовитель:

Импортеры: ООО «Выбор» (Vybor Ltd), 197375, Россия, г. Санкт-Петербург, ул. Вербная, д. 27, лит. А.

ООО «Технолэнд» (Technoland Ltd), 197375, Россия, г. Санкт-Петербург, ул. Вербная, д. 27, лит. А, помещ. 7-Н (№ 8).

ООО «Техномир» (Technomir LLC), 188640, Россия, г. Всеволожск, пр-кт Всеволожский, д. 72.

Серийный номер указан на устройстве в следующем формате: SAAAAAYMMBBBB, где SAAAAA — код модели, YY — год изготовления, MM — месяц изготовления, BBBB — номер модели в партии.

www.lex1.ru

