

COSO®  
DESIGN

Руководство по эксплуатации

# Микроволновая печь с грилем BMG 20



№ артикула 3319

Международная горячая линия сервисной службы:

Тел.: +49 (0) 29 32 / 80 55 4 – 99 Факс: +49 (0) 29 32 / 80 55 4 – 77

E-mail: kundenservice@caso-germany.de

Последнюю версию руководства по эксплуатации смотрите на нашей домашней странице в сети Интернет: [www.caso-germany.de](http://www.caso-germany.de)

Номер документа: 3319 22-11-2017

Все права защищены, исключая ошибки и пропуски. © 2017 Braukmann GmbH

<b>1 Руководство по эксплуатации .....</b>	<b>4</b>
1.1 Общие указания .....	4
1.2 Информация о данном руководстве .....	4
1.3 Предупредительные указания .....	4
1.4 Ограничение ответственности .....	5
1.5 Защита авторского права .....	5
<b>2 Безопасность .....</b>	<b>5</b>
2.1 Использование по назначению .....	6
2.2 Общие требования техники безопасности .....	6
2.3 Источники опасности .....	8
2.3.1 Опасность, исходящая от микроволн .....	8
2.3.2 Опасность ожога .....	8
2.3.3 Опасность пожара .....	9
2.3.4 Опасность взрыва .....	9
2.3.5 Опасность вследствие электрического тока .....	10
2.4 Ввод в эксплуатацию .....	10
2.5 Указания по безопасности .....	10
2.6 Объем поставки и проверка после транспортировки .....	11
2.7 Распаковка .....	11
2.8 Утилизация упаковки .....	11
2.9 Установка .....	12
2.9.1 Требования к месту установки .....	12
2.9.2 Избежание радиопомех .....	12
2.10 Монтаж аксессуаров .....	13
2.10.1 Стеклопанель вращающаяся тарелка .....	13
2.10.2 Решетка для поджаривания на гриле .....	13
2.11 Подключение к сети .....	13
<b>3 Конструкция и функциональное назначение .....</b>	<b>13</b>

---

<b>3.1 Описание .....</b>	<b>Ошибка! Закладка не определена.</b>
<b>3.2 Звуковые сигналы.....</b>	<b>Ошибка! Закладка не определена.</b>
<b>3.3 Элементы управления и индикация.....</b>	<b>15</b>
<b>3.4 Защитные устройства .....</b>	<b>Ошибка! Закладка не определена.</b>
3.4.1 Предупредительные указания на приборе .....	15
3.4.2 Фиксатор дверцы .....	16
3.4.3 Блокировка от использования детьми .....	16
<b>3.5 Заводская табличка .....</b>	<b>16</b>
<b>4 Эксплуатация и функционирование .....</b>	<b>16</b>
<b>4.1 Основы приготовления в микроволновой печи .....</b>	<b>16</b>
<b>4.2 Режимы эксплуатации .....</b>	<b>17</b>
<b>4.3 Примечания касательно посуды, используемой в микроволновой печи.....</b>	<b>18</b>
<b>4.4 Открывание/закрывание дверцы .....</b>	<b>18</b>
<b>4.5 Включение после выбора программы .....</b>	<b>19</b>
<b>4.6 Быстрый пуск.....</b>	<b>19</b>
<b>4.7 Выключение .....</b>	<b>19</b>
<b>4.8 Настройка часов .....</b>	<b>19</b>
<b>4.9 Режим «Микроволны».....</b>	<b>20</b>
<b>4.10 Режим «Гриль» .....</b>	<b>20</b>
<b>4.11 Режим «Микроволны и гриль» .....</b>	<b>21</b>
4.11.1 «Комбинация 1» .....	21
4.11.2 «Комбинация 2» .....	21
<b>4.12 Режим «Многоступенчатое приготовление» .....</b>	<b>22</b>
<b>4.13 Автоматический пуск .....</b>	<b>22</b>
<b>4.14 Режим «Программа приготовления» .....</b>	<b>23</b>
4.14.1 Размораживание.....	24
<b>5 Очистка и уход.....</b>	<b>25</b>
<b>5.1 Указания по безопасности .....</b>	<b>25</b>
<b>5.2 Очистка .....</b>	<b>26</b>
<b>6 Устранение неисправностей .....</b>	<b>27</b>
<b>6.1 Указания по безопасности .....</b>	<b>27</b>
<b>6.2 Причины и способы устранения неисправностей.....</b>	<b>27</b>
<b>7 Утилизация отслужившего прибора.....</b>	<b>28</b>
<b>8 Гарантия .....</b>	<b>28</b>
<b>9 Технические характеристики.....</b>	<b>29</b>

---

---

# 1 Руководство по эксплуатации

## 1.1 Общие указания

Прочтите информацию, содержащуюся в данном Руководстве по эксплуатации, чтобы быстро ознакомиться с прибором и в полном объеме использовать все его функции. Ваша микроволновая печь прослужит Вам долгие годы при надлежащем использовании и уходе. Желаем приятного пользования.

## 1.2 Информация о данном руководстве

Данное Руководство по эксплуатации является составной частью микроволновой печи (в дальнейшем именуемой «прибор») и содержит важные указания по вводу в эксплуатацию, технике безопасности, использованию по назначению, а также уходу за прибором.

Руководство по эксплуатации должно всегда находиться вблизи прибора. Его необходимо прочесть всем лицам, осуществляющим:

- ввод в эксплуатацию,
- обслуживание,
- устранение неисправностей и/или
- очистку прибора.

Сохраните данное Руководство по эксплуатации, при передаче прибора другому лицу передайте вместе с ним Руководство по эксплуатации.

## 1.3 Предупредительные указания

В данном Руководстве по эксплуатации используются следующие предупредительные указания:

### ОПАСНОСТЬ

**Предупредительное указание этой степени опасности обозначает угрозу опасной ситуации.**

Если опасная ситуация не будет предотвращена, это может привести к смерти или тяжелым травмам.

- ▶ Во избежание опасности смерти или тяжелых травм людей необходимо следовать инструкциям в данном предупредительном указании.

### ПРЕДУПРЕЖДЕНИЕ

**Предупредительное указание этой степени опасности обозначает возможность опасной ситуации.**

Если опасная ситуация не будет предотвращена, это может привести к тяжелым травмам.

- ▶ Во избежание опасности травм людей необходимо следовать инструкциям в данном предупредительном указании.

## **▲ОСТОРОЖНО**

**Предупредительное указание этой степени опасности обозначает возможность опасной ситуации.**

Если опасная ситуация не будет предотвращена, это может привести к легким или умеренно тяжелым травмам.

- ▶ Во избежание опасности травм людей необходимо следовать инструкциям в данном предупредительном указании.

## **ПРИМЕЧАНИЕ**

Примечание обозначает дополнительную информацию, облегчающую обращение с прибором.

## **1.4 Ограничение ответственности**

Вся содержащаяся в данном Руководстве по эксплуатации техническая информация, данные и указания по установке, эксплуатации и уходу за прибором соответствуют актуальному уровню наших знаний на момент печати и учитывают весь наш опыт и знания. Сведения, рисунки и описания, содержащиеся в данном Руководстве по эксплуатации, не могут являться основанием для заявления каких-либо претензий. Производитель не несет ответственности за ущерб, возникший вследствие:

- несоблюдения указаний, содержащихся в Руководстве по эксплуатации;
- использования прибора не по назначению;
- неквалифицированного ремонта;
- технических изменений, модификаций прибора;
- использования не разрешенных запчастей.

Мы не рекомендуем осуществлять какие-либо модификации прибора, в случае модификаций гарантия становится недействительной. Перевод осуществляется самым добросовестным образом. Однако мы не несем ответственности за ошибки в переводе, даже если перевод был выполнен нами или по нашему заказу. Наши обязательства ограничиваются только оригинальным немецким текстом.

## **1.5 Защита авторского права**

Данная документация защищена авторским правом.

Braukmann GmbH сохраняет за собой все права, в том числе право на фотомеханическое воспроизведение, копирование и распространение посредством особых способов (например, обработка данных, носители данных, сети передачи данных), в том числе частичное.

Мы оставляем за собой право на внесение содержательных и технических изменений.

## **2 Безопасность**

В этой главе Вы получите важные указания по безопасности при обращении с прибором. Данный прибор соответствует установленным правилам техники безопасности. Однако ненадлежащая эксплуатация прибора может привести к травмам людей и причинению материального ущерба.

## 2.1 Использование по назначению

Данный прибор предназначен для использования в домашнем хозяйстве в закрытых помещениях для размораживания, подогревания, приготовления, поджаривания на гриле, варки и выпекания продуктов питания и напитков. Другое использование или использование, выходящие за рамки вышеуказанного, является использованием не по назначению.

### **⚠ ПРЕДУПРЕЖДЕНИЕ**

#### **Опасность вследствие использования не по назначению!**

При использовании не по назначению и/или использовании, отличном от указанного в Руководстве по эксплуатации, от прибора могут исходить определенные опасности.

- ▶ Использовать прибор только по назначению.
- ▶ Соблюдать принципы и методы, описанные в данном Руководстве по эксплуатации.

Претензии и требования любого рода в связи с ущербом, причиненным вследствие использования прибора не по назначению, исключены.

Все риски несет пользователь.

## 2.2 Общие требования техники безопасности

### **ПРИМЕЧАНИЕ**

**В целях обеспечения безопасного обращения с прибором следуйте нижеприведенным общим требованиям техники безопасности:**

- ▶ Перед использованием прибора внимательно прочтите эти указания по использованию.
- ▶ Перед использованием проверяйте прибор на предмет видимых внешних повреждений. Если прибор поврежден, не используйте его.
- ▶ Прибор не предназначен для сушки, подогрева или обогрева живых животных.
- ▶ Пищевые термометры не предназначены для использования в микроволновой печи.
- ▶ Ремонт разрешено осуществлять только квалифицированным специалистам, прошедшим обучение у производителя. Неквалифицированный ремонт может привести к серьезным опасностям для пользователя.
- ▶ Ремонт прибора в течение гарантийного срока разрешается осуществлять только сервисной службе, авторизованной производителем. В противном случае при возникновении дефектов после ремонта пользователь не имеет права заявлять гарантийные претензии.
- ▶ Поврежденные компоненты можно заменять только оригинальными запчастями. Выполнение требований техники безопасности гарантировано только при использовании оригинальных запчастей.
- ▶ Прибор предназначен исключительно для использования в целях, указанных в данном Руководстве по эксплуатации. Использование едких химических веществ и паров запрещено. Прибор был разработан специально для подогревания, варки и подсушивания блюд, а не для промышленных целей и не для использования в лаборатории.
- ▶ Микроволновую печь можно использовать только автономно.

## ПРИМЕЧАНИЕ

- ▶ **Внимание:** Прибор нельзя устанавливать над варочной поверхностью или над другим источником высоких температур, так как это может привести к повреждениям прибора и аннулированию гарантии.
- ▶ Прибор нельзя использовать, если его кабель или штекер повреждены, если прибор работает со сбоями, упал или получил повреждения. Во избежание опасности в случае повреждения кабеля или штекера прибора его замена должна осуществляться производителем или его уполномоченным представителем по техническому обслуживанию.
- ▶ Прибор представляет собой ISM-прибор группы 2 класса В. К приборам данной категории относятся все приборы промышленного, научного и медицинского использования, в которых для обработки материалов намеренно производится или используется высокочастотное излучение, например, электромагнитное излучение, а также приборы с электроэрозионным действием. Приборы класса В предназначены для использования в домашнем хозяйстве и рассчитаны на подключение к системе бытового электроснабжения и низковольтным устройствам в зданиях.
- ▶ Микроволновую печь нельзя использовать в шкафу.
- ▶ Прибор следует устанавливать задней стороной к стене.
- ▶ Детям в возрасте старше 8 лет, а также лицам с ограниченными умственными, сенсорными или физическими возможностями прибор разрешается использовать лишь в том случае, если они были проинструктированы относительно безопасной эксплуатации прибора и понимают возможные риски.
- ▶ Не подпускайте детей в возрасте младше 8 лет к прибору и его кабелю.
- ▶ Не позволяйте детям играть с прибором.
- ▶ Детям запрещается выполнять работы по очистке и техническому обслуживанию прибора без контроля со стороны взрослых.
- ▶ Прибор не предназначен для использования с внешним таймером или отдельным прибором дистанционного управления.
- ▶ Прибор предназначен исключительно для домашнего, а не для промышленного пользования.
- ▶ Ни в коем случае не снимайте фиксаторы, расположенные на задней стороне и по бокам прибора, так как они обеспечивают необходимое минимальное расстояние для циркуляции воздуха.
- ▶ Во избежание повреждений прибора перед транспортировкой необходимо надежно зафиксировать вращающуюся тарелку.
- ▶ Микроволновая печь предназначена исключительно для варки, размораживания и тушения продуктов питания.

---

## 2.3 Источники опасности

### 2.3.1 Опасность, исходящая от микроволн

#### **▲ ПРЕДУПРЕЖДЕНИЕ**

**Воздействие микроволн на человеческое тело может привести к травмам. Чтобы оградить себя и третьих лиц от воздействия микроволнового излучения, следуйте нижеприведенным правилам техники безопасности:**

- ▶ Ни в коем случае не используйте прибор с открытой дверцей. Неисправный или измененный выключатель безопасности может привести к опасностям, исходящим от микроволновой печи.
- ▶ **Осторожно:** В связи со связанными с этим опасностями ремонт и операции по техническому обслуживанию прибора, при которых необходимо снимать покрытие, защищающее от воздействия облучения, разрешается выполнять только квалифицированным специалистом.
- ▶ **Внимание:** При повреждении дверцы или уплотнения дверцы прибор нельзя использовать до тех пор, пока он не будет отремонтирован авторизованным специалистом.

### 2.3.2 Опасность ожога

#### **▲ ПРЕДУПРЕЖДЕНИЕ**

**Продукт, нагреваемый с помощью данного прибора, а также используемая кухонная посуда и поверхность прибора могут сильно нагреваться.**

**Чтобы не обжечься и не обжечь других, следуйте нижеприведенным указаниям по безопасности:**

- ▶ **Внимание:** При использовании прибора в комбинированном режиме возникают очень высокие температуры, поэтому дети могут пользоваться им только под контролем со стороны взрослых.
- ▶ При нагревании напитков в микроволновой печи они могут внезапно вскипеть, поэтому необходимо обращаться с содержащими их емкостями осторожно.
- ▶ Не используйте печь для жарки во фритюре. Горячее масло может привести к повреждениям деталей печи и кухонной посуды, а также к ожогам.
- ▶ Содержимое бутылочек или стаканчиков для малышей во избежание ожогов после разогревания необходимо перемешать и проверить его температуру, прежде чем давать ребенку.
- ▶ Кухонные приборы могут нагреваться вследствие передачи тепла от продуктов. Мы рекомендуем использовать в качестве защиты прихватки.
- ▶ При работе прибора его внешние поверхности могут сильно нагреваться.
- ▶ Дверца и наружные поверхности прибора могут сильно нагреваться во время его эксплуатации.
- ▶ Во время работы прибора его доступные поверхности могут нагреваться до высоких температур.
- ▶ Извлекая продукты из печи, используйте кухонные прихватки или защитные перчатки.
- ▶ **Внимание!** При открывании крышек или снятии защитных пленок может выходить горячий пар.



### 2.3.3 Опасность пожара

#### **▲ ПРЕДУПРЕЖДЕНИЕ**

**При неправильном использовании прибора существует опасность пожара вследствие воспламенения содержимого.**

Во избежание опасности пожара следуйте нижеприведенным указаниям по безопасности:

- ▶ Ни в коем случае не используйте прибор для хранения или сушки воспламеняющихся материалов.
- ▶ Не подогревайте спирт в неразведенном состоянии.
- ▶ Пустой прибор нельзя использовать.
- ▶ Для снижения опасности пожара во внутреннем пространстве печи:
  - ▶ а) Не оставляйте прибор без присмотра, если Вы разогреваете или готовите продукты в одноразовых емкостях из пластика, бумаги или других воспламеняющихся материалов.
  - ▶ б) Во избежание возникновения избыточного давления снимайте с бумажных и пластиковых емкостей застешки из проволоки.
  - ▶ в) Если Вы почувствовали дым, чтобы погасить пламя, выключите прибор или отсоедините его от сети и не открывайте дверцу.
  - ▶ г) Не храните ничего внутри печи. Когда прибор не работает, его нельзя использовать для хранения бумажных предметов, кухонной утвари или продуктов.
- ▶ Перед использованием всех кухонных приборов и емкостей необходимо проверять, пригодны ли они для использования в микроволновой печи.
- ▶ Одноразовые емкости из пластика должны иметь свойства, перечисленные в разделе **«Примечания касательно посуды, используемой в микроволновой печи»**.
- ▶ Если Вы почувствовали дым, чтобы погасить пламя, выключите прибор или отсоедините его от сети и не открывайте дверцу.
- ▶ Микроволновая печь предназначена исключительно для нагревания блюд и напитков. Использование микроволновой печи для сушки блюд или предметов одежды, для нагревания грелок, домашних тапочек, фильтрующих губок, влажных полотенец и т.п. может привести к травмам, возгораниям или пожару.
- ▶ **Удаляйте остатки жира, образовавшиеся в приборе, так как они могут воспламениться.**

### 2.3.4 Опасность взрыва

#### **▲ ПРЕДУПРЕЖДЕНИЕ**

**При неправильном использовании прибора существует опасность взрыва вследствие возникновения избыточного давления.**

Во избежание опасности взрыва следуйте нижеприведенным указаниям по безопасности:

- ▶ **Внимание:** Никогда не разогревайте продукты и напитки в закрытых емкостях, так как эти емкости могут взорваться.

### **▲ ПРЕДУПРЕЖДЕНИЕ**

- ▶ Не подогревайте внутри прибора яйца в скорлупе или яйца, сваренные вкрутую, так как они могут взорваться и после завершения тепловой обработки в микроволновой печи.
- ▶ В продуктах с толстой кожурой, например, картофеле, целых тыквах, яблоках или каштанах перед приготовлением в приборе необходимо сделать проколы.

## 2.3.5 Опасность вследствие электрического тока

### **▲ ОПАСНОСТЬ**

#### **Опасность для жизни вследствие электрического тока!**

Контакт с проводами или деталями прибора, находящимися под напряжением, опасен для жизни!

Во избежание опасности вследствие электрического тока следуйте нижеприведенным указаниям по безопасности:

- ▶ Ни в коем случае не открывайте корпус прибора. При контакте с разъемами и соединительными элементами, находящимися под напряжением, а также при изменении электрической и механической конструкции существует опасность электрического удара. Кроме того, это может привести к сбоям в работе прибора.
- ▶ Прибор нельзя использовать, если его кабель или штекер повреждены, если прибор работает со сбоями, упал или получил повреждения. Во избежание опасности в случае повреждения кабеля или штекера прибора его замена должна осуществляться производителем или его уполномоченным представителем по техническому обслуживанию
- ▶ **Осторожно:** Работы по техническому обслуживанию и ремонту, при выполнении которых снимается защита от микроволнового излучения, должны выполняться специалистом, как и замена освещения и кабеля прибора. Для этого прибор необходимо отправить в сервисный центр.

## 2.4 Ввод в эксплуатацию

В данной главе Вы получите важные указания по вводу прибора в эксплуатацию. Во избежание опасностей и повреждений следуйте данным указаниям.

## 2.5 Указания по безопасности

### **▲ ПРЕДУПРЕЖДЕНИЕ**

#### **Ввод прибора в эксплуатацию может привести к причинению телесных повреждений и материального ущерба!**

Во избежание опасности следуйте нижеприведенным указаниям по безопасности:

- ▶ Не позволяйте детям играть с упаковочными материалами. Опасность удушья!
- ▶ По причине тяжести прибора транспортировка, а также распаковка и установка прибора должны осуществляться двумя лицами.

## 2.6 Объем поставки и проверка после транспортировки

В стандартной комплектации в объем поставки микроволновой печи BMG 20 входят следующие компоненты:

- микроволновая печь BMG 20
- роликое кольцо
- решетка для поджаривания на гриле
- стеклянная вращающаяся тарелка
- руководство по эксплуатации

### ПРИМЕЧАНИЕ

- ▶ Проверьте поставку на предмет комплектности и видимых повреждений.
- ▶ В случае неполной поставки или повреждений вследствие ненадлежащей упаковки или транспортировки необходимо немедленно уведомить экспедитора, страховую компанию и поставщика.

## 2.7 Распаковка

Чтобы распаковать прибор, выполните следующие операции:

- Извлеките прибор из картонной коробки и снимите упаковочный материал.
- Достаньте из варочной камеры расположенные там аксессуары и снимите с них упаковочный материал.
- Снимите красную защитную склеивающую ленту на дне варочной камеры.
- Не снимайте пленку над вытяжным отверстием печи!
- Снимите голубую защитную пленку с прибора.

### ПРИМЕЧАНИЕ

- ▶ Во избежание царапин и загрязнений голубую защитную пленку снимите непосредственно перед установкой прибора в месте использования.
- ▶ Не снимайте защитную пленку на внутренней стороне дверцы (при наличии), так как она служит для более легкой очистки прибора.

## 2.8 Утилизация упаковки



Упаковка защищает прибор от повреждений во время транспортировки. Упаковочные материалы выбраны таким образом, чтобы они не загрязняли окружающую среду и легко утилизировались, поэтому они пригодны для переработки с целью повторного использования.

Вторичное использование упаковки экономит сырьевые материалы и уменьшает образование отходов. Ненужные упаковочные материалы сдайте в пункт сбора системы вторичной переработки «Зеленая точка».

### ПРИМЕЧАНИЕ

- ▶ По возможности сохраняйте оригинальную упаковку в течение гарантийного срока, чтобы в случае заявления гарантийной претензии вновь упаковать прибор соответствующим образом.

---

## **2.9 Установка**

### **2.9.1 Требования к месту установки**

Для безопасной и безотказной работы прибора место его установки должно отвечать следующим требованиям:

- Прибор должен быть установлен на твердом, плоском, горизонтальном, теплостойком основании с достаточной несущей способностью для самой печи и максимально тяжелого блюда, приготавливаемого в ней.
- Выбирайте место для установки таким образом, чтобы дети не могли достать до горячих поверхностей прибора.
- Прибор не предназначен для встраивания в стену или во встроенный шкаф.
- Не устанавливайте прибор в горячем, мокром либо очень влажном месте или вблизи легковоспламеняющегося материала.
- Для бесперебойной работы прибора необходимо обеспечить достаточный приток воздуха. Оставьте 20 см свободного пространства над печью, 10 см позади нее, а также по 5 см с обеих сторон.
- Не закрывайте и не блокируйте отверстия на приборе.
- Не снимайте регулируемые ножки прибора.
- Необходимо обеспечить свободный доступ к розетке, чтобы в случае необходимости легко было отсоединить прибор от сети.
- Установку и монтаж прибора на подвижных местах установки (например, кораблях) разрешается выполнять только специализированным предприятиям/ специалистам, если они смогут обеспечить необходимые условия для безопасного использования прибора.

### **2.9.2 Избежание радиопомех**

Прибор может привести к возникновению помех радиоприемников, телевизоров и тому подобных приборов.

Нижеперечисленные меры помогут устранить или минимизировать помехи:

- Выполните очистку двери и уплотнительных поверхностей прибора.
- Устанавливайте радиоприемники, телевизоры и т.д. как можно дальше от прибора.
- Подключите прибор к другой розетке, чтобы для прибора и для приемника, на котором возникают помехи, использовались разные электрические контуры.
- Для обеспечения хорошего приема используйте правильно установленную антенну для приемника.

---

## 2.10 Монтаж аксессуаров

### ПРИМЕЧАНИЕ

- ▶ Прибор можно использовать со стеклянной вращающейся тарелкой или решеткой для поджаривания на гриле.
- ▶ Используйте решетку для поджаривания на гриле только в режиме «Гриль».

#### 2.10.1 Стеклянная вращающаяся тарелка

Монтируйте стеклянную вращающуюся тарелку следующим образом:

- Установите роликовое кольцо
- Установите стеклянную вращающуюся тарелку таким образом, чтобы пазы на нижней стороне стеклянной вращающейся тарелки сцепились с поворотной крестовиной.

#### 2.10.2 Решетка для поджаривания на гриле

- Установите решетку для поджаривания на гриле на стеклянную вращающуюся тарелку.

## 2.11 Подключение к сети

Для обеспечения безопасной работы прибора без сбоев при подключении к сети необходимо соблюдать нижеперечисленные указания:

- Прежде чем подключить прибор к сети, сравните технические параметры подключения (напряжение и частоту) на заводской табличке прибора с техническими параметрами Вашей сети. Во избежание повреждений прибора эти параметры должны совпадать. В случае сомнений проконсультируйтесь с Вашим специалистом по электрике.
- Розетка должна иметь предохранитель не менее 16А, отдельный от других потребителей тока.
- Подключение прибора к электросети должно выполняться с помощью максимум 3-метрового, размотанного удлинительного кабеля с поперечным сечением 1,5 мм<sup>2</sup>. Использование многоконтактных штепсельных разъемов или сетевых разветвителей запрещено по причине связанной с этим опасности пожара.
- Удостоверьтесь, что соединительный провод не поврежден и не переброшен через горячие и/или остроконечные поверхности.
- Электрическая безопасность прибора может быть обеспечена только в том случае, если он подключен к цепи защиты, установленной в соответствии с действующими предписаниями. Питание от розетки без заземления запрещено. В случае сомнений пригласите квалифицированного электрика, который проверит Вашу внутреннюю проводку.  
Производитель не несет ответственности за ущерб, причиненный по причине отсутствия или разрыва заземляющего провода.

## 3 Конструкция и функциональное назначение

В этой главе Вы получите важные указания по конструкции и функциональному назначению прибора.

### 3.1 Описание

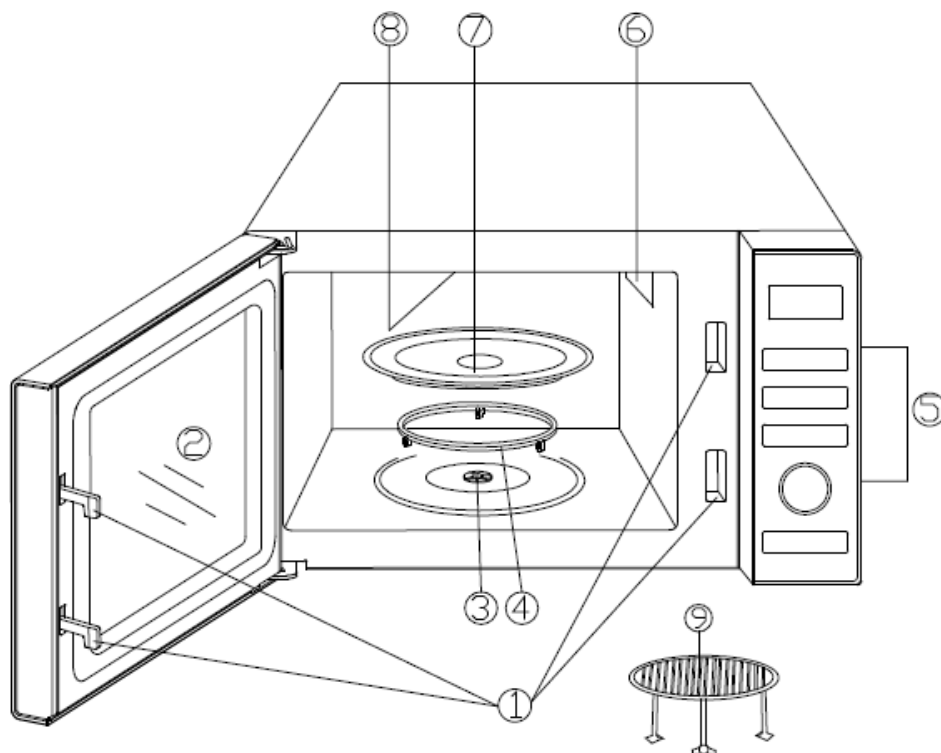

- 1) Предохранительный фиксатор
- 2) Смотровое окошко
- 3) Приводной валик
- 4) Роликовое кольцо
- 5) Панель управления
- 6) Вентиляционное отверстие печи (не снимать пленку / ВЧ-защиту!)
- 7) Стеклоянная вращающаяся тарелка
- 8) Элемент гриль
- 9) Решетка для поджаривания на гриле

#### **ПРИМЕЧАНИЕ**

- ▶ Вентилятор может двигаться по инерции, чтобы охладить прибор.

### 3.2 Звуковые сигналы

Для акустической обратной связи прибор издает следующие звуковые сигналы:

- **Один звуковой сигнал:** Прибор принял настройку.
- **Два звуковых сигнала:** Прибор не принял настройку. Проверьте настройку и попробуйте еще раз.
- **Четыре звуковых сигнала:** Конец времени приготовления.

## 3.2 Элементы управления и индикация

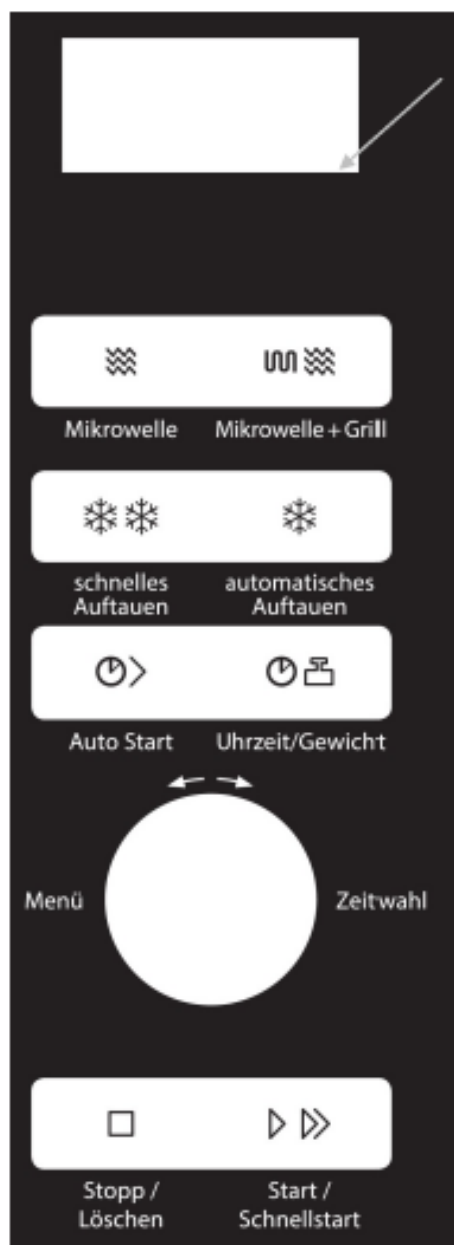

**Индикаторная панель:** показываются время приготовления, мощность, индикатор функции и текущее время.

 **Микроволны:** для выбора степени мощности микроволн.

 **Микроволны + Гриль:** Для настройки программы приготовления «Гриль». Для настройки одной или двух комбинированных программ приготовления (микроволны и гриль)

 **Быстрое размораживание по времени**

 **Автоматическое размораживание по весу**

 **Автоматический пуск:** Для приготовления с отсрочкой по времени.

 **Время/вес:** Для настройки времени или веса приготавливаемого продукта

**Menü/ Zeitwahl (ручка регулировки)** Повернуть для настройки времени приготовления или выбора программы приготовления.

 **Стоп/ сброс:** Для временной остановки программы приготовления или для сброса всех предыдущих настроек.

 **Пуск/Быстрый пуск:** Для пуска программы приготовления или для настройки быстрого пуска программы приготовления

## 3.4 Защитные устройства

### 3.4.1 Предупредительные указания на приборе

**▲ОСТОРОЖНО** Опасность вследствие горячей поверхности!

На задней верхней поверхности находится предупредительное указание об опасности вследствие горячих поверхностей. Поверхности прибора могут очень сильно нагреваться.

- ▶ Не прикасайтесь к горячим поверхностям прибора. Опасность ожога!
- ▶ Не ставьте и не кладите на прибор никакие предметы.



### 3.4.2 Фиксатор дверцы

В фиксатор дверцы прибора встроен предохранительный выключатель, препятствующий работе прибора при открытой дверце.

#### **▲ ОСТОРОЖНО**

##### **Опасность, исходящая от микроволн!**

При неисправности данного предохранительного устройства или отказе от его использования Вы подвергаете себя и третьих лиц непосредственному воздействию микроволнового излучения.

- ▶ Не используйте прибор, если его предохранительный выключатель поврежден.
- ▶ Не выводите предохранительное устройство из действия.

### 3.4.3 Блокировка от использования детьми

Блокировка от использования детьми позволяет предотвратить использование прибора детьми без контроля со стороны взрослых.

#### **◆ Активация блокировки от использования детьми:**

Нажимайте кнопку  в течение трех секунд, пока не услышите долгий звуковой сигнал и не загорится индикатор функции „LOCK“. В заблокированном состоянии все кнопки деактивированы.

#### **◆ Деактивация блокировки от использования детьми:**

Нажимайте кнопку  в течение трех секунд, пока не услышите долгий звуковой сигнал и не погаснет индикатор функции. В разблокированном состоянии все кнопки вновь активированы.

## 3.5 Заводская табличка

Заводская табличка с параметрами подключения и мощности находится на задней стороне прибора.

## 4 Эксплуатация и функционирование

В этой главе Вы получите важные указания по эксплуатации прибора. Во избежание опасностей и повреждений следуйте указаниям.

#### **▲ ПРЕДУПРЕЖДЕНИЕ**

- ▶ Не оставляйте прибор без присмотра во время работы, чтобы можно было быстро отреагировать в случае опасности.

### 4.1 Основы приготовления в микроволновой печи

- Мощность и время, необходимые для приготовления/ разогревания блюда в микроволновой печи, зависят от исходной температуры, количества, вида и характеристик блюда. Используйте минимальное время приготовления, продлевайте процесс приготовления по необходимости.
- Тщательно распределяйте приготавливаемый продукт. Наиболее толстые части располагайте у внешнего края емкости.



- 
- Закройте приготавливаемый продукт на время приготовления. Крышка позволяет предотвратить разбрызгивание и способствует равномерному приготовлению/разогреванию.
  - Во время разогревания для поддержания равномерного распределения температуры продукт необходимо многократно переворачивать, перераспределять или перемешивать.
  - Микробы, которые могут содержаться в блюдах, погибают только при достаточно высоких температурах (> 70 °C) и при достаточно продолжительном времени приготовления (> 10 мин).
  - Продукты с твердой кожурой или оболочкой, например, томаты, сосиски, картофель в мундире, баклажаны, необходимо надколоть в нескольких местах или надрезать, чтобы через сделанные проколы/надрезы мог выходить пар и продукты не взрывались.
  - Яйца без скорлупы можно готовить в микроволновой печи только в том случае, если в яичном желтке предварительно были сделаны проколы. В противном случае яичный желток может разбрызгаться с высоким давлением после приготовления.
  - Блюда типа мясных фрикаделек по прошествии половины времени приготовления необходимо переключать сверху вниз и от центра к внешнему краю.

## 4.2 Режимы эксплуатации

Прибор можно использовать в разных режимах эксплуатации. Нижеприведенное перечисление наглядно представляет возможные режимы эксплуатации прибора:

### ◆ Режим «Микроволны»

Этот режим подходит для обычного разогревания продуктов.

### ◆ Режим «Гриль»

Этот режим подходит для поджаривания и запекания продуктов.

### ◆ Режим «Микроволны и гриль»

Этот режим подходит для одновременного приготовления в режимах «Микроволны» и «Гриль».

Комбинация 1: В этом режиме прибор работает 30 % времени приготовления в режиме «Микроволны» и 70 % времени приготовления в режиме «Гриль».

Комбинация 2: В этом режиме прибор работает 55 % времени приготовления в режиме «Микроволны» и 45 % времени приготовления в режиме «Гриль».

### ◆ Режим «Многоступенчатое приготовление»

В этом режиме можно запрограммировать до 2 автоматических серий. Регулируется последовательность и продолжительность режимов «Микроволны», «Гриль» или «Микроволны + Гриль».

### ◆ Режим «Программа приготовления»

В этом режиме программу приготовления можно выбрать из 9 разных меню.

### ◆ Быстрое размораживание и автоматическое размораживание

Быстрое размораживание - для размораживания замороженных продуктов по времени.

Автоматическое размораживание - для размораживания замороженных продуктов по весу.

### 4.3 Примечания касательно посуды, используемой в микроволновой печи

Идеальный материал для посуды, используемой в микроволновой печи, является проникаемым и позволяет энергии проходить сквозь емкость и разогревать продукт, находящийся в ней.

При выборе посуды обратите внимание на следующие моменты:

- ▶ Микроволны не могут проходить сквозь металл, поэтому металлическую посуду и посуду с металлическим покрытием не следует использовать в микроволновой печи.
- ▶ При приготовлении в микроволновой печи не используйте продукты из вторичной бумаги, так как они могут содержать фрагменты металлов, которые могут привести к образованию искр и/или огня.
- ▶ Используйте только круглую или овальную посуду, не пользуйтесь квадратной или прямоугольной посудой, так как приготавливаемые продукты склонны перегреваться в углах.
- ▶ Для защиты чувствительных областей от перегревания можно использовать узкие полоски алюминиевой фольги. Не используйте слишком большое количество фольги и удостоверьтесь, что расстояние между фольгой и стенками варочной камеры не менее 2,5 см.
- ▶ Не используйте алюминиевую фольгу при использовании режима «Микроволны» или при использовании комбинированного режима, одной из частей которого является режим «Микроволны» (смотри Таблицу).

Нижеприведенная таблица содержит исходные данные в части выбора правильной посуды для микроволновой печи:

Кухонная посуда	Микроволны	Гриль	Комбинация*
Жаропрочная стеклянная посуда	√	√	√
Не жаропрочная стеклянная посуда	х	х	х
Жаропрочная керамическая посуда	√	√	√
Пластиковые емкости, устойчивые к действию микроволнового излучения	√	х	х
Бумажные полотенца	√	х	х
Металлический противень	х	√	х
Решетка для гриля	х	√	х
Алюминиевая фольга и алюминиевые емкости	х	√	х

### 4.4 Открывание / закрывание дверцы

#### ◆ Открывание дверцы

Чтобы открыть дверцу микроволновой печи, потяните за ручку. Если прибор включен, программа приготовления прервется.

#### **ПРИМЕЧАНИЕ**

- ▶ Чтобы тепло, накопившееся внутри варочной камеры, могло выйти, оставьте дверцу на несколько секунд открытой, прежде чем вставить руку в камеру.



#### ◆ Закрывание дверцы

Закройте дверцу до щелчка фиксатора дверцы. Если при открывании дверцы была прервана программа приготовления, то она продолжится после нажатия кнопки







---

## 4.5 Включение после выбора программы

Чтобы запустить выбранную программу, после выбора программы нажмите кнопку  .

## 4.6 Быстрый пуск

Используйте эту функцию, чтобы запрограммировать печь на удобное приготовление при 100 % мощности микроволновой печи. Чтобы настроить время приготовления, нажимайте кнопку   в быстрой последовательности. Нажмите один раз  , чтобы включить время приготовления 30 сек., два раза - 1 минута (максимум 10 минут). Через две секунды печь автоматически начнет работу. По окончании времени приготовления микроволновая печь издаст четыре звуковых сигнала, на дисплее появится надпись **END (КОНЕЦ)**.



## 4.7 Выключение

Чтобы прервать выполняемую программу приготовления, действуйте следующим образом:

Нажмите кнопку  один раз. Выполняемая программа будет остановлена.

Откройте дверцу прибора. Выполняемая программа будет остановлена.

### ПРИМЕЧАНИЕ

► Чтобы продолжить выполнение прерванной программы приготовления, после закрывания дверцы нажмите кнопку  .

Чтобы закончить прерванную программу, нажмите кнопку  еще раз.



### ПРИМЕЧАНИЕ

► Чтобы начать другую программу приготовления, необходимо стереть индикацию и выполнить сброс, нажав кнопку .

## 4.8 Настройка часов

Чтобы настроить часы прибора, действуйте следующим образом:

### ◆ Активация режима настройки

Чтобы перевести печь из 24-часовой системы в 12-часовую систему, дважды нажмите кнопку  .



### ◆ Настройка часов

Поворачивайте ручку регулировки **Menü/Zeitwahl (Меню/выбор времени)**, пока не будет показано правильное значение часов.

Чтобы сохранить настроенное значение, нажмите кнопку  .

#### ◆ Настройка минут

Поворачивайте ручку регулировки **Menü/Zeitwahl (Меню/выбор времени)**, пока не будет показано правильное значение минут.

Чтобы сохранить настроенное значение, нажмите кнопку  .

### 4.9 Режим «Микроволны»

При приготовлении в режиме «Микроволны» можно регулировать мощность и время приготовления (максимальное время приготовления составляет 95 минут).



#### ◆ Настройка мощности

Выберите желаемую мощность, нажимая кнопку  соответствующее количество раз (см. таблицу ниже).

#### ◆ Настройка времени приготовления

Настройте время приготовления, поворачивая ручку регулировки **Menü/Zeitwahl (Меню/выбор времени)**.

#### ◆ Пуск программы приготовления

Чтобы запустить выбранную программу, после выбора программы нажмите кнопку  .

#### ◆ Конец программы приготовления

По окончании времени приготовления микроволновая печь издаст три звуковых сигнала, на дисплее появится надпись END (КОНЕЦ).

Ватты	Мощность		Применение
800	100 %	Высокая	Быстрое приготовление и разогревание
640	80 %		Щадящее приготовление и разогревание
480	60 %	Средняя - высокая	Подогревание небольших количеств и чувствительных блюд
320	40 %	Средняя	Варка на медленном огне
160	20 %	Средняя - низкая/ Размораживание	Быстрое размораживание
	0 %	Низкая	Поддержание температуры



### 4.10 Режим «Гриль»

Режим «Гриль» лучше всего подходит для приготовления тонких ломтей мяса, бифштексов, котлет, кебабов, колбас, сосисок и кусков курицы.

#### **ПРИМЕЧАНИЕ**

В этом режиме система выбирает максимальную мощность для поджаривания на гриле. Максимальное время приготовления на гриле составляет 95 минут.

#### ◆ Выбор программы приготовления

Выберите программу приготовления «Гриль», один раз нажав кнопку  .

#### ◆ Настройка времени приготовления

Настройте время приготовления, поворачивая ручку регулировки **Menü/Zeitwahl** (**Меню/выбор времени**).

#### ◆ Пуск программы приготовления

Чтобы запустить выбранную программу, после выбора программы нажмите кнопку .

#### ◆ Конец программы приготовления

По окончании времени приготовления микроволновая печь издает три звуковых сигнала, на дисплее появится надпись **END (КОНЕЦ)**.

### 4.11 Режим «Микроволны и гриль»

Эта функция позволяет Вам сочетать приготовление в режимах «Микроволны» и «Гриль» при двух разных настройках.

#### **ПРИМЕЧАНИЕ**

В этом режиме система выбирает максимальную мощность для поджаривания на гриле.

#### 4.11.1 «Комбинация 1»

В этом режиме прибор работает 30 % времени приготовления в режиме «Микроволны» и 70 % времени приготовления в режиме «Гриль».

#### ◆ Выбор программы приготовления

Выберите программу приготовления «**Комбинация 1**», нажав кнопку  два раза.

#### ◆ Настройка времени приготовления

Настройте время приготовления, поворачивая ручку регулировки **Menü/Zeitwahl** (**Меню/выбор времени**).

#### ◆ Пуск программы приготовления

Чтобы запустить выбранную программу, после выбора программы нажмите кнопку .

#### 4.11.2 «Комбинация 2»

В этом режиме прибор работает 55 % времени приготовления в режиме «Микроволны» и 45 % времени приготовления в режиме «Гриль».

#### ◆ Выбор программы приготовления

Выберите программу приготовления «**Комбинация 2**», нажав кнопку  три раза. Остальные операции идентичны операции в режиме «**Комбинация 1**».

## 4.12 Режим «Многоступенчатое приготовление»

В этом режиме можно запрограммировать до 2 автоматических серий приготовления. Можно задать последовательность и время режимов «Микроволны» «Гриль» или «Микроволны + Гриль». Нижеприведенный пример описывает настройки для программы многоступенчатого приготовления в последовательности:

- микроволны
- гриль



### ◆ Микроволны: настройка мощности

Выберите желаемую мощность, нажимая кнопку  соответствующее количество раз.

### ◆ Настройка времени приготовления в режиме «Микроволны»

Настройте время приготовления, поворачивая ручку регулировки **Menü/Zeitwahl (Меню/выбор времени)**.



### ◆ Выбор программы приготовления «Гриль»

Выберите программу «Гриль», нажав кнопку   один раз.

### ◆ Настройка времени приготовления в режиме «Гриль»

Настройте время приготовления, поворачивая ручку регулировки **Menü/Zeitwahl (Меню/выбор времени)**.

### ◆ Пуск программы «Многоступенчатое приготовление»

Чтобы запустить программу многоступенчатого приготовления, после выбора программы нажмите кнопку  .

### ◆ Конец программы приготовления

По окончании времени приготовления микроволновая печь издаст три звуковых сигнала, на дисплее появится надпись **END (КОНЕЦ)**.

## 4.13 Автоматический пуск

Вы можете запрограммировать микроволновую печь таким образом, что она начнет выполнение программы приготовления в более поздний момент времени (Автоматический пуск). Для этого выполните следующие операции:

Пример: На часах 10:55, а выбранная программа должна начаться в 11:15.

Поставьте блюдо внутрь прибора и закройте дверь.

### ◆ Настройка программы приготовления

Задайте программу приготовления и нажмите кнопку .

### ◆ Настройка часов



Поворачивайте ручку регулировки **Menü/Zeitwahl (Меню/выбор времени)**, пока на дисплее не появится верное значение часов (11). Чтобы сохранить заданную настройку, нажмите кнопку .

### ◆ Настройка минут

Поворачивайте ручку регулировки **Menü/Zeitwahl (Меню/выбор времени)**, пока на дисплее не появится верное значение минут (15).

Чтобы сохранить заданную настройку и запустить процедуру автоматического пуска, нажмите кнопку .

#### ПРИМЕЧАНИЕ

- ▶ По достижении заданного времени прибор начнет выполнять заданную программу приготовления.
- ▶ После автоматического пуска Вы можете нажать , чтобы проверить заданное время, нажмите , чтобы прервать автоматический пуск.
- ▶ Автоматический пуск нельзя использовать для функции быстрого пуска и функции размораживания.

### 4.14 Режим «Программа приготовления»

В этом режиме можно выбрать одну из 9 программ приготовления из меню. Более подробную информацию смотрите в таблице на следующей странице.

#### ◆ Выбор программы

Чтобы выбрать желаемую программу, сначала поверните ручку регулировки **Menü/Zeitwahl (Меню/выбор времени)** против часовой стрелки, затем вращайте по часовой стрелке.

#### ◆ Настройка количества / веса

Выберите желаемое количество порций или вес, нажимая кнопку  соответствующее количество раз (см. таблицу).

#### ◆ Пуск программы приготовления

Чтобы запустить выбранную программу, после выбора программы нажмите кнопку .

#### ◆ Конец программы приготовления

По окончании времени приготовления микроволновая печь издаст три звуковых сигнала, на дисплее появится надпись **END (КОНЕЦ)**.

Автоматическое меню		Количество Нажатия кнопок Вес 						
Программа	Меню	1	2	3	4	5	6	7
1 	Чай/ горячие напитки (200 мл/чашка)	1	2	3				
2 	Рис (г)	150 г	300 г	450 г	600 г			
3 	Макароны (г)	100 г	200 г	300 г				
4 	Картофель (каждые 230 г)	1	2	3				

5		Разогревание	200 г	300 г	400 г	500 г	600 г	700 г	800 г
6		Рыба (г)	200 г	300 г	400 г	500 г	600 г		
7		Птица (г)	800 г	900 г	1200 г	1400 г			
8		Мясо (г)	200 г	300 г	400 г	500 г	600 г		
9		Шашлык (г)	100 г	200 г	300 г	400 г	500 г		

#### ПРИМЕЧАНИЕ

- ▶ При приготовлении в режиме «Гриль» или «Комбинация» по прошествии 2/3 времени приготовления необходимо перевернуть продукт, чтобы обеспечить равномерное приготовление.
- ▶ В некоторых программах прибор автоматически останавливается по прошествии 2/3 времени приготовления, чтобы можно было перевернуть продукт для его равномерного приготовления. Чтобы продолжить выполнение программы, нажмите .

#### 4.14.1 Размораживание

Существует возможность выбора между размораживанием по весу (автоматическое размораживание) и размораживанием по времени (Быстрое размораживание).

#### ПРИМЕЧАНИЕ

- ▶ По прошествии 2/3 времени размораживания программа остановится, Вы сможете перевернуть продукт, чтобы обеспечить равномерное размораживание.
- ▶ После нажатия выполнение прерванной программы продолжается.

#### Размораживание по весу/ Автоматическое размораживание

Печь обеспечивает возможность размораживания продуктов по соответствующему весу (100г - 1800 г), заданному Вами.

1. Нажмите .
2. Выберите желаемый вес посредством нажатия кнопки соответствующее количество раз.
3. Запустите программу кнопкой .



#### Размораживание по времени/ Быстрое размораживание

Самое долгое время размораживания составляет 95 минут.



---

В зависимости от заданного времени прибор может быстро размораживать блюда.

1. Нажмите .
2. Задайте желаемое время размораживания, поворачивая ручку регулировки **Menü/Zeitwahl (Меню/выбор времени)**.
3. Запустите программу кнопкой .

#### **ПРИМЕЧАНИЕ**

- ▶ Вы можете периодически останавливать работу печи, чтобы достать или разделить размораживаемый продукт.
- ▶ Если продукт не разморозился по прошествии заданного времени размораживания:  
Программируйте печь, увеличивая вес на 100 г, пока замороженный продукт полностью не разморозится.
- ▶ При использовании пластиковых емкостей из низкотемпературного холодильника процесс размораживания должен продолжаться лишь до тех пор, пока продукт можно будет извлечь из емкостей и переложить в емкость, устойчивую к воздействию микроволнового излучения.

## **5 Очистка и уход**

В этой главе Вы получите важные указания по очистке прибора и уходу за ним. Следуйте этим указаниям во избежание повреждений по причине неправильной очистки прибора и для обеспечения безотказной эксплуатации.

### **5.1 Указания по безопасности**

#### **▲ОСТОРОЖНО**

Прежде чем приступить к очистке прибора, примите к сведению нижеприведенные указания по безопасности:

- ▶ Микроволновую печь необходимо регулярно очищать и убирать остатки продуктов. Если Вы не будете содержать микроволновую печь в чистоте, это отрицательно скажется на сроке ее эксплуатации и может привести к опасному состоянию прибора, а также к поражению грибками и бактериями.
- ▶ Перед очисткой выключите микроволновую печь и отсоедините ее от сети.
- ▶ Варочная камера после использования может быть горячей. Опасность ожога! Подождите, пока прибор остынет.
- ▶ Выполняйте очистку варочной камеры после использования, как только она остынет. Слишком долгое ожидание приводит к ненужному усложнению процесса очистки, а в крайних случаях делает очистку невозможной. Слишком сильные загрязнения в определенных обстоятельствах могут привести к повреждению прибора.
- ▶ При попадании влаги внутрь прибора возможно повреждение электронных деталей. Следите за тем, чтобы через отверстие для вентилирования внутрь прибора не попала жидкость.
- ▶ Не используйте агрессивные или абразивные чистящие средства и растворители.
- ▶ Не пытайтесь оттирать стойкие загрязнения твердыми предметами.

## 5.2 Очистка

### ◆ Варочная камера и внутренняя сторона дверцы

#### **▲ ПРЕДУПРЕЖДЕНИЕ** Опасность пожара

► Удаляйте остатки жира, образовавшиеся в приборе, так как они могут воспламеняться.

- Содержите варочную камеру микроволновой печи в чистоте. Вытирайте прилипший к стенкам разбрызгиваемый или пролившийся продукт влажной салфеткой. При сильном загрязнении микроволновой печи можно использовать мягкое чистящее средство.
- Чтобы удалить брызги продукта с дверцы, окошка и уплотнения дверцы, используйте влажную салфетку. Скопление остатков продукта на уплотнении дверцы может привести к тому, что дверца перестанет плотно закрываться, вследствие чего микроволны могут исходить от печи.
- Пар, оседающий на дверце печи, вытирайте сухой салфеткой. Образование пара возможно при установке прибора в месте с повышенной влажностью, это нормально. После очистки внутреннего пространства печи оставьте дверцу печи открытой, пока прибор не высохнет.
- Чтобы удалить запахи из микроволновой печи, смешайте сок и цедру одного лимона с чашкой воды, вылейте смесь в глубокую емкость, устойчивую к воздействию микроволнового излучения, и на пять минут включите режим «Микроволны». Затем тщательно протрите микроволновую печь мягкой салфеткой насухо.
- После очистки внутреннего пространства печи оставьте дверцу печи открытой, пока прибор не высохнет.

### ◆ Передняя часть прибора и панель управления

- Очистку передней части прибора и панели управления выполняйте мягкой увлажненной салфеткой. Следите за тем, чтобы панель управления не намокла. Для очистки используйте мягкую влажную салфетку.

#### **ПРИМЕЧАНИЕ**

► Во избежание случайного включения прибора оставляйте дверцу прибора открытой.

### ◆ Внешний корпус

- Наружные поверхности прибора очищайте влажной салфеткой.

### ◆ Вращающаяся тарелка, решетка для поджаривания на гриле и роликовое кольцо

- Вращающуюся тарелку, решетку для поджаривания на гриле и роликовое кольцо на гриле необходимо время от времени очищать. Мойте вращающуюся тарелку и решетку для поджаривания на гриле в теплом мыльном растворе.

- Во избежание образования чрезмерного запаха или нарушения вращательного движения необходимо регулярно очищать роликочное кольцо. Роликочное кольцо можно мыть в мягком мыльном растворе или в посудомоечной машине. Следите за тем, чтобы после очистки роликочное кольцо было правильно установлено на место.
- Дно печи очищайте мягким чистящим средством. При сильном загрязнении дна печи можно использовать мягкое чистящее средство.

## 6 Устранение неисправностей

В этой главе Вы получите важные указания по локализации и устранению неисправностей. Следуйте данным указаниям во избежание опасностей и повреждений.

### 6.1 Указания по безопасности

#### **▲ОСТОРОЖНО**

- ▶ Ремонт электроприборов разрешено осуществлять только квалифицированным специалистом, прошедшим обучение у производителя.
- ▶ Неквалифицированный ремонт может привести к серьезным опасностям для пользователя.

### 6.2 Причины и способы устранения неисправностей

Нижеприведенная таблица поможет при локализации и устранении мелких неисправностей.

Ошибка	Возможная причина	Способ устранения
Выбранная программа не запускается.	Дверца прибора не закрыта.	Закрыть дверцу прибора
	Прибор не включен в сеть.	Включить прибор в сеть.
	Предохранитель не включен.	Включить предохранитель.
Вращающаяся тарелка вращается рывками.	Загрязнения между вращающейся тарелкой и дном варочной камеры.	Удалить загрязнения.
	Загрязнения на роликочном кольце.	
	Слишком большая емкость	Использовать другую емкость.
По истечении заданного времени блюдо не разморозилось, разогрелось или приготовилось в достаточной степени.	Неправильно выбрано время или мощность.	Задать другое время и мощность. Повторить процедуру.
Прибор работает, а освещение варочной камеры не работает.	Неисправность освещения варочной камеры.	Обратиться в сервисную службу для ремонта освещения варочной камеры.

Во время работы микроволновой печи слышны странные звуки.	Блюдо накрыто алюминиевой фольгой.	Снять алюминиевую фольгу.
	Используемая посуда содержит металл, и в варочной камере возникают искры.	Соблюдать указания в отношении используемой посуды.
Время на панели индикации не соответствует действительности.	Сбой питания	Настроить время заново

### **▲ОСТОРОЖНО**

Если после вышеуказанных мероприятий проблема не будет устранена, обратитесь в сервисную службу.



## 7 Утилизация отслужившего прибора

Отслужившие электрические и электронные приборы содержат ценные материалы. Однако они также содержат вредные материалы, которые были необходимы для их функционирования и безопасности. В остаточных отходах или при неправильном обращении они могут быть опасны для здоровья людей и окружающей среды. Поэтому ни в коем случае не выбрасывайте отслуживший прибор в остаточные отходы.

### **ПРИМЕЧАНИЕ**

- ▶ Для утилизации отслуживших электрических и электронных приборов воспользуйтесь услугами пункта сбора, организованного в месте Вашего жительства. При необходимости соответствующую информацию можно получить в городском муниципалитете, службе вывоза мусора или у продавца.
- ▶ Позаботьтесь о безопасном хранении Вашего отслужившего прибора в недоступном для детей месте до его вывоза.

## 8 Гарантия

Мы предоставляем гарантию на этот продукт 24 месяца с момента покупки

---

## 9 Технические характеристики

Прибор	Микроволновая печь и гриль
Название	BMG 20
Модель	80H20ETL-ZW(A13)
№ артикула	3319
Технические параметры подключения	230-240 В, 50 Гц
Потребляемая мощность	1200 Вт (микроволны)
	1000 Вт (гриль)
	≤ 1 Вт (режим ожидания)
Номинальная выходная микроволновая мощность	800 Вт
Рабочая частота	2450 МГц
Габаритные размеры (В/Ш/Г)	460 x 260 x 360 мм
Габаритные размеры варочной камеры (В/Ш/Г)	300 x 175 x 255 мм
Вместимость печи	Ок. 20 литров
Вес нетто	11,5 кг